



ΓΕΝΙΚΗ ΔΙΕΥΘΥΝΣΗ ΠΑΡΑΓΩΓΗΣ

Διεύθυνση Υλικού και Προμηθειών Παραγωγής

ΔΙΑΚΗΡΥΞΗ ΑΡΙΘ.: ΔΥΠΠ-1433

Προμήθεια υλικών και διαμόρφωση τμημάτων Υψηλής Πίεσης (σερπαντίνες Οικονομητήρα και Υπέρθερμου Ι (Υ/Θ Ι)) για τον Λέβητα Νο5 του ΑΗΣ Λινοπεραμάτων

ΕΠΙΣΗΜΑΝΣΕΙΣ

Οι Ενδιαφερόμενοι με ΔΙΚΗ ΤΟΥΣ ΕΥΘΥΝΗ θα πρέπει να Ενημερώνονται Τακτικά και μέχρι την ημερομηνία αποσφράγισης, για πιθανές Τροποποιήσεις-Συμπληρώματα των Διακηρύξεων (όροι, ημερομηνία υποβολής προσφορών κ.τ.λ.) από την ηλεκτρονική διεύθυνση

<https://www.dei.gr/>

ή επικοινωνώντας τηλεφωνικά με τους αρμόδιους της Διακήρυξης.

Οι ενδιαφερόμενοι οικονομικοί φορείς, οι οποίοι έχουν εγγραφεί στο σύστημα ως παραλήπτες της Διακήρυξης, μπορούν να ζητούν διευκρινίσεις σχετικά με το περιεχόμενο των τευχών του παρόντος διαγωνισμού το αργότερο μέχρι και πέντε (5) ημέρες πριν από τη λήξη της προθεσμίας υποβολής των προσφορών.

Για τη διασφάλιση της αξιόπιστης και έγκαιρης ενημέρωσης όλων των ενδιαφερομένων για τυχόν διευκρινίσεις, συμπληρώσεις ή και μεταβολές όρων του Διαγωνισμού, οι ενδιαφερόμενοι οικονομικοί φορείς πρέπει κατά την αρχική παραλαβή των κωδικών πρόσβασης να καταχωρούν στο σύστημα τα ζητούμενα στοιχεία επικοινωνίας. Σε περίπτωση που τα στοιχεία αυτά δεν είναι ακριβή ή η Διακήρυξη δεν έχει παραληφθεί άμεσα από το σύστημα, η ΔΕΗ ουδεμία ευθύνη φέρει για τη μη έγκαιρη και αξιόπιστη ενημέρωση του οικείου οικονομικού φορέα.

Το αργότερο μέχρι και τρεις (3) ημέρες πριν από τη λήξη της προθεσμίας υποβολής των προσφορών, η ΔΕΗ Α.Ε. θα παράσχει, σε αυτούς που έχουν παραλάβει σύμφωνα με τα προαναφερόμενα τη σχετική Διακήρυξη, τις τυχόν διευκρινίσεις ή/και συμπληρωματικά στοιχεία σχετικά με τις προδιαγραφές και τους όρους του Διαγωνισμού και του σχεδίου σύμβασης.

Κανένας Υποψήφιος δεν μπορεί σε οποιαδήποτε περίπτωση να επικαλεστεί προφορικές απαντήσεις εκ μέρους της ΔΕΗ Α.Ε.



ΔΙΕΥΘΥΝΣΗ ΥΛΙΚΟΥΚΑΙ ΠΡΟΜΗΘΕΙΩΝ ΠΑΡΑΓΩΓΗΣ
Χαλκοκονδύλη 22 104 32 Αθήνα

ΔΙΑΚΗΡΥΞΗ: ΔΥΠΠ-1433

ΠΑΡΟΧΗ ΥΠΗΡΕΣΙΩΝ: «Προμήθεια υλικών και διαμόρφωση τμημάτων Υψηλής Πίεσης (σερπαντίνες Οικονομητήρα και Υπέρθερμου Ι (Υ/Θ Ι))για τον Λέβητα Νο5 του ΑΗΣ Λινοπεραμάτων»

ΤΕΥΧΟΣ 1

ΠΡΟΣΚΛΗΣΗ



ΔΙΕΥΘΥΝΣΗ ΥΛΙΚΟΥ ΚΑΙ ΠΡΟΜΗΘΕΙΩΝ ΠΑΡΑΓΩΓΗΣ
Χαλκοκονδύλη 22 104 32 Αθήνα

ΔΙΑΚΗΡΥΞΗ: ΔΥΠΠ-1433

ΠΑΡΟΧΗ ΥΠΗΡΕΣΙΩΝ: «Προμήθεια υλικών και διαμόρφωση τμημάτων Υψηλής Πίεσης (σερπαντίνες Οικονομητήρα και Υπέρθερμου Ι (Υ/Θ Ι)) για τον Λέβητα Νο5 του ΑΗΣ Λινοπεραμάτων»

ΠΡΟΣΚΛΗΣΗ

Η Δημόσια Επιχείρηση Ηλεκτρισμού Α.Ε (εφεξής ΔΕΗ Α.Ε. ή ΔΕΗ ή Επιχείρηση), Χαλκοκονδύλη 30, Αθήνα, προσκαλεί, σύμφωνα με τις διατάξεις :

- του Βιβλίου ΙΙ του ν.4412/2016 (ΦΕΚΑ' 147), όπως ισχύει για τις Εταιρείες του κεφαλαίου Β του ν.3429/2005 (ΦΕΚΑ' 314) που δραστηριοποιούνται στον τομέα της ενέργειας, λαμβανομένης υπόψη και της παραγράφου 7 του άρθρου 222 του ν.4412/2016,
- της παρούσας Διακήρυξης, η οποία διαμορφώθηκε βάσει κατευθύνσεων του Διοικητικού Συμβουλίου της ΔΕΗΑ.Ε. με την υπ' αριθ. 128/08.11.2016 απόφασή του, η οποία έχει αναρτηθεί στην επίσημη ιστοσελίδα της ΔΕΗ στην ηλεκτρονική διεύθυνση: <https://www.dei.gr/>→Η ΔΕΗ→Ανακοινώσεις Διακηρύξεων ή στο <http://eprocurement.dei.gr/>,

όλους τους ενδιαφερόμενους, σε μειοδοτικό διαγωνισμό με ανοικτή διαδικασία και με σφραγισμένες προσφορές, για την ανάδειξη Αναδόχου της παροχής υπηρεσίας που αφορά στην «Προμήθεια υλικών και διαμόρφωση τμημάτων Υψηλής Πίεσης (σερπαντίνες Οικονομητήρα και Υπέρθερμου Ι (Υ/Θ Ι)), για τον Λέβητα Νο5 του ΑΗΣ Λινοπεραμάτων», συνολικού Προϋπολογισμού κατά τη μελέτη της Επιχείρησης **262.866,00 ΕΥΡΩ**.

Άρθρο 1

Όνομα - Διεύθυνση Υπηρεσίας αρμόδιας για το Διαγωνισμό
Τόπος και χρόνος διεξαγωγής Διαγωνισμού

Αρμόδια Υπηρεσία της ΔΕΗ Α.Ε. για το Διαγωνισμό είναι η Διεύθυνση Υλικού & Προμηθειών Παραγωγής (ΔΥΠΠ), οδός Χαλκοκονδύλη, αριθ. 22, Τ.Κ. 104 32 Αθήνα, τηλέφωνο 0030 – 210 5292698.

Η παραλαβή των Προσφορών θα γίνεται **στο πρωτόκολλο της ΔΥΠΠ Χαλκοκονδύλη 22 (2ος όροφος) Γρ. 204** και η αποσφράγιση των Προσφορών θα γίνει στην Αίθουσα Συσκέψεων (3ος όροφος /402 γραφείο) της ανωτέρω Διεύθυνσης στις **08.01.2019** ημέρα

Τρίτη και ώρα 11:00 π.μ. (ώρα λήξης επίδοσης προσφορών), ενώπιον Επιτροπής που θα συστήσει η Επιχείρηση.

Προσφορές μπορεί να υποβληθούν και ταχυδρομικά επί αποδείξει ή μέσω εταιρειών διακίνησης εντύπων στο πρωτόκολλο της ανωτέρω Διεύθυνσης με ευθύνη του Διαγωνιζόμενου σε σχέση με το περιεχόμενο και το χρόνο άφιξης. Αυτές οι προσφορές θα ληφθούν υπόψη μόνον εφόσον παραδοθούν σφραγισμένες στο Πρωτόκολλο της παραπάνω Υπηρεσίας (ΔΥΠΠ) όχι αργότερα από την 11:00 π.μ. της ημέρας υποβολής των προσφορών.

Ο φάκελος που περιέχει την προσφορά πρέπει απαραίτητως να αναγράφει το όνομα και τη διεύθυνση του Διαγωνιζόμενου και επίσης :

«Προσφορά για το Διαγωνισμό **ΔΥΠΠ-1433**:«Προμήθεια υλικών και διαμόρφωση τμημάτων Υψηλής Πίεσης (σερπαντίνες Οικονομητήρα και Υπέρθερμου Ι (Υ/Θ Ι)) για τον Λέβητα Νο5 του ΑΗΣ Λινοπεραμάτων».

Άρθρο 2

Τόπος, Περιγραφή και ουσιώδη χαρακτηριστικά της Παροχής Υπηρεσίας

Οι εργασίες διαμόρφωσης των τμημάτων ΥΠ θα γίνουν στις εγκαταστάσεις του Αναδόχου και η παράδοση αυτών στον ΑΗΣ Λινοπεραμάτων της νήσου Κρήτης. Ο ΑΗΣ Λινοπεραμάτων βρίσκεται 8 km περίπου δυτικά της πόλης του Ηρακλείου.

Το αντικείμενο της παροχής υπηρεσίας αφορά την προμήθεια υλικών, διαμόρφωση καμπυλών, σερπαντινών και ειδικών τμημάτων του Λέβητα της Ατμομονάδας Νο5 του ΑΗΣ Λινοπεραμάτων.

Η εκτέλεση των εργασιών και οι όροι εκτέλεσης αυτών περιγράφονται αναλυτικά στα Τεύχη «Όροι και Οδηγίες» και «Τεχνική Περιγραφή».

Άρθρο 3

Συμμετοχή στο Διαγωνισμό

1. Στη Διαδικασία μπορούν να συμμετάσχουν όλοι οι ενδιαφερόμενοι Οικονομικοί Φορείς (Φυσικά ή Νομικά πρόσωπα ή συμπράξεις αυτών) οι οποίοι πληρούν τις απαιτήσεις της παρ. 3 του παρόντος άρθρου.
2. Οι Διαγωνιζόμενοι μπορούν να συμμετάσχουν στο Διαγωνισμό, είτε ανεξάρτητα, είτε συνεργαζόμενοι υπό οποιαδήποτε Νομική Μορφή με άλλες εταιρείες, υπό την προϋπόθεση ότι είναι σε θέση να αποδείξουν ότι όντως έχουν εξασφαλίσει την αναγκαία συνεργασία των Συμπραττουσών Επιχειρήσεων για την εκτέλεση της συμβάσεως.

Η σύμπραξη Επιχειρήσεων που θα επιλεγεί έχει τη δυνατότητα:

- είτε να μετατραπεί, εάν της ανατεθεί η σύμβαση, σε Κοινοπραξία του Π.Δ. 186/92, όπως ισχύει, και να προσκομίσει το σχετικό Κοινοπρακτικό στη ΔΕΗ.
- είτε να αναλάβει το έργο ως Όμιλος Επιχειρήσεων, με την απαρέγκλιτη προϋπόθεση, να προκύπτει από τη Σύμβαση το διακριτό αντικείμενο που θα εκτελέσει και το τίμημα που θα τιμολογήσει το κάθε μέλος χωριστά.

3. Απαιτήσεις για τους Διαγωνιζόμενους

- 3.1. Ο Διαγωνιζόμενος, σε περίπτωση Επιχείρησης η ίδια, ή σε περίπτωση Σύμπραξης Επιχειρήσεων, κάθε συμπράττουσα εταιρεία, πρέπει να διαθέτει Πιστοποιητικό Διασφάλισης Ποιότητας κατά ISO 9001/2000 ή ISO 9001/2008 ή νεότερο ή άλλο

αναγνωρισμένο πρότυπο σε συναφές αντικείμενο, ή να πληροί ισοδύναμες απαιτήσεις διασφάλισης ποιότητας.

Το βάρος της απόδειξης του «ισοδυνάμου» φέρει ο επικαλούμενος αυτό, ο οποίος υποχρεούται να συμπεριλάβει στην προσφορά του όλα τα σχετικά αποδεικτικά στοιχεία.

3.2. Ο Διαγωνιζόμενος, σε περίπτωση Επιχείρησης η ίδια, ή σε περίπτωση Σύμπραξης Επιχειρήσεων, τα μέλη της αθροιστικά, πρέπει να πληρούν όλες τις παρακάτω προϋποθέσεις:

3.2.1 Να διαθέτουν στεγασμένες εγκαταστάσεις εξοπλισμένες με: γερανογέφυρα, ηλεκτροϋδραυλική μηχανή καμπύλωσης αυλών υψηλής πίεσης, τόνρους σταθερούς ή φορητούς για διαμόρφωση άκρων συγκόλλησης, ηλεκτροσυγκολλήσεις Argon κατάλληλη αντλία για υδραυλική δοκιμή σερπαντίνων, καθώς και τον απαιτούμενο λοιπό ειδικό εξοπλισμό, για τη σε σειρά παραγωγή, διαμόρφωση-κατασκευή σερπαντίνων σύμφωνα με τις τεχνικές προδιαγραφές και τα σχέδια της Διακήρυξης.

Για τον έλεγχο και την πιστοποίηση των ανωτέρω προϋποθέσεων συμμετοχής, ο ενδιαφερόμενος πρέπει να υποβάλει απαραίτητα με το Φάκελο Β της προσφοράς του, επαρκή κατά την εύλογη κρίση της ΔΕΗ αποδεικτικά στοιχεία για τον εξοπλισμό και την κατασκευαστική δυνατότητα των εγκαταστάσεών του (ιδιόκτητα ή ενοικιασμένα).

3.2.2 Να έχουν εκτελέσει, κατά την τελευταία δεκαετία επιτυχώς, εργασίες διαμόρφωσης-κατασκευής σερπαντίνων ή αυλοτοιχωμάτων από υλικό ποιότητας 10CrMo10 ή ανώτερης σε Μονάδες παραγωγής Ηλεκτρικής Ενέργειας, διυλιστηρίων, τσιμεντοβιομηχανιών, βιομηχανικών μονάδων.

Για τον έλεγχο και την πιστοποίηση των ανωτέρω προϋποθέσεων συμμετοχής, ο ενδιαφερόμενος πρέπει να υποβάλει απαραίτητα με το Φάκελο Β της προσφοράς του πλήρως συμπληρωμένο τον Πίνακα Συστάσεων, σύμφωνα με το συνημμένο στο Τεύχος «Όροι και Οδηγίες Διαγωνισμού» Υπόδειγμα.

3.3. Εφόσον οι διαγωνιζόμενοι θα ήθελαν να επικαλεσθούν τη χρηματοοικονομική, τεχνική ή επαγγελματική ικανότητα τρίτων, προκειμένου να καλύψουν τις προϋποθέσεις συμμετοχής των παραγράφων 3.2.1 και 3.2.2 του παρόντος Τεύχους υποχρεούνται να υποβάλουν τα στοιχεία που αποδεικνύουν την ανωτέρω ικανότητα και να δηλώσουν ότι δεσμεύονται να παράσχουν όλες τις απαιτούμενες από τη Διακήρυξη εγγυήσεις. Ειδικότερα στην περίπτωση αυτή, ο διαγωνιζόμενος έχει την υποχρέωση να αποδείξει με κάθε πρόσφορο τρόπο ότι θα έχει στη διάθεση του, καθ' όλη τη διάρκεια της Σύμβασης, όλα τα απαραίτητα μέσα για την εκτέλεσή της. Τα εν λόγω αποδεικτικά μέσα μπορεί να είναι, ενδεικτικά, έγκυρο ιδιωτικό συμφωνητικό μεταξύ του διαγωνιζόμενου και του επικαλούμενου τρίτου, ή παρουσίαση εγγυήσεων άλλης μορφής, προκειμένου η ανωτέρω απαιτούμενη ικανότητα να αποδεικνύεται επαρκώς και κατά τρόπο ικανοποιητικό για τη ΔΕΗΑ.Ε. Τα εν λόγω αποδεικτικά μέσα θα πρέπει να συμπεριληφθούν στην προσφορά. Το αντικείμενο της συνεργασίας μεταξύ του Αναδόχου και του τρίτου, καθώς και οι παρασχεθείσες εγγυήσεις από τον τρίτο προς τον Ανάδοχο θα συμπεριληφθούν στη Σύμβαση.

Στις ως άνω περιπτώσεις, σύμφωνα με το άρθρο 307 του ν. 4412/2016, οι παρέχοντες τη στήριξη πρέπει να πληρούν τα αντίστοιχα κριτήρια αποκλεισμού και ποιοτικής επιλογής με τον προσφέροντα στον οποίο παρέχουν τη στήριξη. Προς τούτο στις προσφορές (Φάκελο Α), θα υποβάλλονται και από τον παρέχοντα την στήριξη οι αντίστοιχες υπεύθυνες δηλώσεις και δικαιολογητικά που υποχρεούται να προσκομίζει ο διαγωνιζόμενος, σύμφωνα με τις παραγράφους 2.2, 2.3 και όταν ζητηθούν τα δικαιολογητικά της παραγράφου 2.6 του Άρθρου 6 "Περιεχόμενο

προσφοράς” του Τεύχους 2 «Όροι & Οδηγίες Διαγωνισμού».

Στην περίπτωση που η παρεχόμενη στήριξη αφορά στην πλήρωση των κριτηρίων της παραγράφου 3.2.2, οι παρέχοντες τη στήριξη θα εκτελέσουν το αντικείμενο της σύμβασης για το οποίο παρέχουν τις συγκεκριμένες ικανότητες.

Στην περίπτωση που η παρεχόμενη στήριξη αφορά στην πλήρωση κριτηρίων που σχετίζονται με τίτλους σπουδών και τα επαγγελματικά προσόντα του παρόχου υπηρεσιών ή του αναδόχου ή των διευθυντικών στελεχών της επιχείρησης ή με τη διάθεση σχετικής επαγγελματικής εμπειρίας επιτυχούς παροχής αντίστοιχων ή ίδιων ή όμοιων υπηρεσιών ή εκτέλεσης παρόμοιων ή ίδιων έργων, οι παρέχοντες τη στήριξη θα εκτελέσουν το αντικείμενο της σύμβασης για το οποίο παρέχουν τις συγκεκριμένες ικανότητες. Στην περίπτωση που η παρεχόμενη στήριξη αφορά στην πλήρωση του κριτηρίου οικονομικής και χρηματοοικονομικής επάρκειας, οι παρέχοντες οικονομική και χρηματοοικονομική στήριξη είναι από κοινού με τον Ανάδοχο υπεύθυνοι για την εκτέλεση της σύμβασης.

- 3.4. Ο διαγωνιζόμενος καλείται να δεσμευτεί με Υπεύθυνη Δήλωση του Ν. 1599/1986, για τη μη συνδρομή των υποχρεωτικών λόγων αποκλεισμού, όπως αυτοί οι λόγοι αναφέρονται στην παράγραφο 2.3 του άρθρου 6 (Περιεχόμενο Προσφοράς), του τεύχους ΟΡΟΙ & ΟΔΗΓΙΕΣ ΔΙΑΓΩΝΙΣΜΟΥ.

4. Απαιτήσεις για τη προμήθεια των υλικών

- 4.1 Ο διαγωνιζόμενος θα πρέπει απαραίτητα με το Φάκελο Β της προσφοράς του να υποβάλλει υπεύθυνη δήλωση ότι τα υλικά που θα χρησιμοποιηθούν (σωλήνες, λαμαρίνες κλπ) και η προμήθειά τους είναι ευθύνη του Αναδόχου και κατά την παράδοση – ενσωμάτωσή τους θα συνοδεύονται από πιστοποιητικά EN 10204:2004-3.1.

5. Απαιτήσεις για το περιεχόμενο της Προσφοράς

- 5.1 Εταιρεία μέλος Σύμπραξης Επιχειρήσεων που συμμετέχει στον παρόντα Διαγωνισμό δεν επιτρέπεται να είναι ταυτόχρονα και μέλος άλλης Σύμπραξης Επιχειρήσεων που συμμετέχει επίσης στον παρόντα Διαγωνισμό ούτε να συμμετέχει μόνη της στο Διαγωνισμό.
- 5.2 Εταιρείες συνδεδεμένες μεταξύ τους κατά την έννοια του Άρθρου 42ε του ΚΝ 2190/1920, όπως ισχύει, μπορούν να συμμετέχουν στο Διαγωνισμό ως μέλη μόνο της ίδιας Σύμπραξης Επιχειρήσεων.
- 5.3 Δεν επιτρέπονται αποκλίσεις από του Εμπορικούς & Οικονομικούς Όρους της Διακήρυξης.
- 5.4 Εναλλακτικές προσφορές δεν γίνονται δεκτές.
- 5.5 Απαγορεύεται η εκπροσώπηση δύο ή περισσότερων Διαγωνιζομένων από τον ίδιο εκπρόσωπο.
- 5.6 Σε περίπτωση μη συμμόρφωσης των Διαγωνιζομένων προς τις εν λόγω απαιτήσεις, οι Προσφορές των υπόψη Διαγωνιζομένων θα αποκλεισθούν από τις περαιτέρω διαδικασίες του Διαγωνισμού.

Άρθρο 4 **Παραλαβή στοιχείων Διαγωνισμού**

Τα Τεύχη της Διακήρυξης, όπως αυτά αναφέρονται στο Άρθρο 1 των Όρων και Οδηγιών της Διακήρυξης, **διατίθενται δωρεάν σε ηλεκτρονική μορφή**, σύμφωνα με τα προβλεπόμενα στο άρθρο 297 του ν.4412/2016, μέσω της επίσημης ιστοσελίδας (site) της Επιχείρησης: <http://www.dei.gr> → Η ΔΕΗ → Ανακοινώσεις Διακηρύξεων → ΔΥΠΠ-1433, όπου και θα παραμείνουν ανηρτημένα **μέχρι και τη λήξη της προθεσμίας υποβολής των προσφορών.**

Οι ενδιαφερόμενοι οικονομικοί φορείς, οι οποίοι έχουν εγγραφεί στο σύστημα ως παραλήπτες της Διακήρυξης, μπορούν να ζητούν διευκρινίσεις σχετικά με το περιεχόμενο των τευχών του παρόντος διαγωνισμού, το αργότερο μέχρι και **πέντε (5)** ημέρες πριν από τη λήξη της προθεσμίας υποβολής των προσφορών.

Για τη διασφάλιση της αξιοπιστίας και έγκαιρης ενημέρωσης όλων των ενδιαφερομένων για τυχόν διευκρινίσεις, συμπληρώσεις ή και μεταβολές όρων του Διαγωνισμού, οι ενδιαφερόμενοι οικονομικοί φορείς πρέπει κατά την αρχική παραλαβή των κωδικών πρόσβασης να καταχωρούν στο σύστημα τα ζητούμενα στοιχεία επικοινωνίας. Σε περίπτωση που τα στοιχεία αυτά δεν είναι ακριβή ή η Διακήρυξη δεν έχει παραληφθεί άμεσα από το σύστημα, η ΔΕΗ ουδεμία ευθύνη φέρει για τη μη έγκαιρη και αξιόπιστη ενημέρωση του οικείου οικονομικού φορέα.

Το αργότερο μέχρι και **τρεις (3)** ημέρες πριν από τη λήξη της προθεσμίας υποβολής των προσφορών, η ΔΕΗ Α.Ε. θα παράσχει, σε αυτούς που έχουν παραλάβει σύμφωνα με τα προαναφερόμενα τη σχετική Διακήρυξη, τις τυχόν διευκρινίσεις ή/και συμπληρωματικά στοιχεία σχετικά με τις προδιαγραφές και τους όρους του Διαγωνισμού και του σχεδίου σύμβασης.

Κανένας Υποψήφιος δεν μπορεί σε οποιαδήποτε περίπτωση να επικαλεστεί προφορικές απαντήσεις εκ μέρους της ΔΕΗ Α.Ε.

Πληροφορίες, σχετικά με τη Διακήρυξη, δίδονται όλες τις εργάσιμες ημέρες και ώρες από τη ΔΕΗ Α.Ε /ΔΥΠΠ Χαλκοκονδύλη 22, Αθήνα, τηλ. 210-5293471 και 210-5293646 και για τεχνικής φύσεως θέματα από τον ΑΗΣ Λινοπεραμάτων (τηλ. 2810 376377 / 376305 κ. Βασίλειος Βρέντζος / κ. Μιχαήλ Μιχελάκης).



ΔΙΕΥΘΥΝΣΗ ΥΛΙΚΟΥΚΑΙ ΠΡΟΜΗΘΕΙΩΝ ΠΑΡΑΓΩΓΗΣ
Χαλκοκονδύλη 22 104 32 Αθήνα

ΔΙΑΚΗΡΥΞΗ: ΔΥΠΠ-1433

ΠΑΡΟΧΗ ΥΠΗΡΕΣΙΩΝ: «Προμήθεια υλικών και διαμόρφωση τμημάτων Υψηλής Πίεσης (σερπαντίνες Οικονομητήρα και Υπέρθερμου Ι (Υ/Θ Ι) για τον Λέβητα Νο5 του ΑΗΣ Λινοπεραμάτων»

ΤΕΥΧΟΣ 2

ΟΡΟΙ ΚΑΙ ΟΔΗΓΙΕΣ



ΔΙΕΥΘΥΝΣΗ ΥΛΙΚΟΥΚΑΙ ΠΡΟΜΗΘΕΙΩΝ ΠΑΡΑΓΩΓΗΣ
Χαλκοκονδύλη 22 104 32 Αθήνα

ΔΙΑΚΗΡΥΞΗ: ΔΥΠΠ-1433

ΠΑΡΟΧΗ ΥΠΗΡΕΣΙΩΝ: «Προμήθεια υλικών και διαμόρφωση τμημάτων Υψηλής Πίεσης (σερπαντίνες Οικονομητήρα και Υπέρθερμου Ι (Υ/Θ Ι)) για τον Λέβητα Νο5 του ΑΗΣ Λινοπεραμάτων»

Άρθρο 1

Τεύχη και Έγγραφα της Διακήρυξης

Η Διακήρυξη αποτελείται από το σύνολο των παρακάτω τευχών και εγγράφων :

1. Πρόσκληση
2. Όροι και Οδηγίες Διαγωνισμού (με συνημμένο τον Πίνακα Εμπειρίας και Συστάσεων)
3. Σχέδιο Συμφωνητικού
4. Ειδικοί Όροι
5. Γενικοί Όροι
6. Τεχνική Περιγραφή & Σχέδια
7. Τιμολόγιο Προσφοράς
8. Προμέτρηση – Προϋπολογισμός Προσφοράς
9. Πίνακας Κατανομής Τιμήματος (σε περίπτωση Σύμπραξης Επιχειρήσεων)
10. Τεύχος "Ασφαλίσεις"
11. Υποδείγματα που περιλαμβάνουν :
 - ✓ Υπεύθυνη Δήλωση αποδοχής όρων, κ.λ.π,
 - ✓ Δήλωση συνυπευθυνότητας για Συμπράξεις/Κοινοπραξίες,
 - ✓ Εγγυητική Επιστολή Συμμετοχής,
 - ✓ Εγγυητική Επιστολή Καλής Εκτέλεσης,
 - ✓ Εγγυητική Επιστολή Προκαταβολής.
 - ✓ Εγγυητική Επιστολή για υλικά της ΔΕΗ που χορηγούνται στον Ανάδοχο.

Η σειρά με την οποία αναφέρονται τα παραπάνω Τεύχη καθορίζει, όσον αφορά τη Διακήρυξη, τη σειρά ισχύος των όρων καθενός από αυτά, σε περίπτωση που διαπιστωθούν διαφορές στο κείμενο ή στην ερμηνεία των όρων δύο ή περισσότερων Τευχών.

Άρθρο 2

Προϋπολογισμός της Παροχής Υπηρεσίας – Σύστημα Προσφοράς

1. Ο Προϋπολογισμός της Παροχής Υπηρεσίας ανέρχεται σε **διακόσιες εξήντα δύο χιλιάδες οκτακόσια εξήντα έξι Ευρώ και μηδέν λεπτά (€262.866,00)**. Ο Προϋπολογισμός αυτός δεν αποτελεί το ανώτατο όριο προσφοράς.
2. Ο Διαγωνισμός διενεργείται με το Σύστημα «Ελεύθερη συμπλήρωση Τιμολογίου».

Οι Διαγωνιζόμενοι προσφέρουν τιμές συμπληρώνοντας τα ασυμπλήρωτα «Τιμολόγιο Προσφοράς» και «Προϋπολογισμός Προσφοράς», με τις προσφερόμενες από αυτούς τιμές.

Το «Τιμολόγιο Προσφοράς» αποτελεί το κύριο έγγραφο της προσφοράς του Διαγωνισμού και όλες οι τιμές μονάδας που προσφέρονται με αυτό πρέπει να συμπληρωθούν ολογράφως και αριθμητικώς. Αν υπάρχει ασυμφωνία μεταξύ της ολόγραφης και αριθμητικής τιμής, υπερισχύει η ολόγραφη. Η μη συμπλήρωση έστω και μιας τιμής μονάδας καθιστά την προσφορά απαράδεκτη.

Οι τιμές μονάδας που προσφέρει καθένας Διαγωνιζόμενος στο «Τιμολόγιο Προσφοράς» περιλαμβάνουν οπωσδήποτε και τα γενικά έξοδα, το όφελος και λοιπές επιβαρύνσεις του Διαγωνιζόμενου, όπως αυτές περιγράφονται στα Άρθρα 33 και 37 των Γενικών Όρων της Σύμβασης.

Το τεύχος «Προϋπολογισμός Προσφοράς» αποτελεί συμπληρωματικό έγγραφο της προσφοράς και πρέπει να συμπληρωθούν από το διαγωνιζόμενο όλα τα κονδύλια αυτού. Σε περίπτωση που κάποιες τιμές του τεύχους «Προϋπολογισμός Προσφοράς» είναι διαφορετικές από εκείνες που έχουν αναγραφεί στο τεύχος «Τιμολόγιο Προσφοράς» για τις ίδιες εργασίες, ή σε περίπτωση λογιστικών σφαλμάτων στο Τεύχος «Προϋπολογισμός Προσφοράς», οι σχετικές εγγραφές θα διορθώνονται από την Επιτροπή Αξιολόγησης, βάσει του τεύχους «Τιμολόγιο Προσφοράς» και η προσφορά θα ισχύει όπως θα διαμορφωθεί μετά τις παραπάνω διορθώσεις της Επιτροπής Αξιολόγησης. Στην περίπτωση αυτή, όπου εφεξής γίνεται παραπομπή στην προσφορά, ή σε επιμέρους στοιχεία της, θα νοείται η παραπομπή στη διορθωμένη προσφορά.

Στο τεύχος «Προϋπολογισμός Προσφοράς» θα συμπληρώνονται τα ακόλουθα :

- α. Οι τιμές μονάδας όπως προσφέρονται με το «Τιμολόγιο Προσφοράς»
- β. Το αποτέλεσμα του πολλαπλασιασμού των ποσοτήτων επί τις τιμές που διαμορφώνει τη δαπάνη για κάθε εργασία (κονδύλιο) χωριστά.
- γ. Τα επιμέρους αθροίσματα των δαπανών, καθώς και το γενικό άθροισμα του συνόλου των δαπανών το οποίο θα αποτελεί τη συνολική δαπάνη της Παροχής Υπηρεσίας που προβλέπεται με την προσφορά.

Απαγορεύεται κάθε διόρθωση, διαγραφή ή προσθήκη στις τιμές που έχουν ήδη συμπληρωθεί στο τεύχος «Τιμολόγιο Προσφοράς» ή στα ποσά του τεύχους «Προϋπολογισμός Προσφοράς».

3. Τα χορηγούμενα έντυπα στους Διαγωνιζόμενους είναι τα εξής :

- α. Τιμολόγιο προσφοράς (για συμπλήρωση)
- β. Προϋπολογισμός προσφοράς (για συμπλήρωση)
- γ. Πίνακας Κατανομής Τιμήματος (για τυχόν Συμπράξεις Επιχειρήσεων)

Άρθρο 3 **Χρόνος Ισχύος Προσφοράς**

1. Οι Διαγωνιζόμενοι δεσμεύονται με την προσφορά τους για χρονικό διάστημα **εκατόν είκοσι (120)** ημερών από την ημερομηνία διεξαγωγής του διαγωνισμού.

2. Το χρονικό αυτό διάστημα δέσμευσης των Διαγωνιζόμενων δύναται να παραταθεί, εφόσον ζητηθεί από τη ΔΕΗ Α.Ε, με τη συναίνεση των Διαγωνιζομένων.

Άρθρο 4 **Εγγυήσεις Συμμετοχής στο Διαγωνισμό**

Για τη συμμετοχή στο διαγωνισμό πρέπει να κατατεθεί από κάθε διαγωνιζόμενο, Εγγύηση συμμετοχής υπό μορφή Εγγυητικής Επιστολής, σύμφωνα με υπόδειγμα της Επιχείρησης για το ποσό των **5.257,32€**. Η εν λόγω εγγύηση συμμετοχής θα πρέπει να έχει εκδοθεί από πιστωτικά ή χρηματοδοτικά ιδρύματα ή ασφαλιστικές επιχειρήσεις κατά την έννοια των περιπτώσεων β' και γ' της παρ. 1 του άρθρου 14 του ν. 4364/ 2016 (Α'13) που λειτουργούν νόμιμα στα κράτη-μέλη της Ευρωπαϊκής Ένωσης ή του Ευρωπαϊκού Οικονομικού Χώρου, ή στα κράτη-μέρη της Συμφωνίας Δημοσίων Συμβάσεων του Παγκοσμίου οργανισμού Εμπορίου, που κυρώθηκε σύμφωνα με το ν. 2513/1997 (ΦΕΚ Α' 139) και έχουν, σύμφωνα με τις ισχύουσες διατάξεις, το δικαίωμα αυτό. Η εγγύηση συμμετοχής μπορεί επίσης να εκδίδεται από το Τ.Μ.Ε.Δ.Ε. ή να παρέχεται με γραμμάτιο του Ταμείου Παρακαταθηκών και Δανείων με παρακατάθεση σε αυτό του αντίστοιχου χρηματικού ποσού.

Σε περίπτωση που η Εγγύηση Συμμετοχής εκδοθεί υπό μορφή Εγγυητικής Επιστολής, θα πρέπει αυτή να είναι σύμφωνα με το υπόδειγμα της Επιχείρησης.

Η παραπάνω εγγύηση συμμετοχής πρέπει να ισχύει τουλάχιστον για τριάντα (30) ημέρες μετά τη λήξη του χρόνου ισχύος της προσφοράς που καθορίζουν τα έγγραφα του Διαγωνισμού. Σε περίπτωση που η διάρκεια ισχύος της προσφοράς λήγει, η αναθέτουσα αρχή/αναθέτων φορέας μπορεί, πριν τη λήξη της, να ζητά από τον προσφέροντα να παρατείνει, εντός εύλογου χρονικού διαστήματος, τη διάρκεια ισχύος της προσφοράς και της εγγύησης συμμετοχής. Η εγγύηση συμμετοχής καταπίπτει αν ο προσφέρων αποσύρει την προσφορά του κατά τη διάρκεια ισχύος αυτής, παρέχει ψευδή στοιχεία ή πληροφορίες αναφορικά με τις προβλεπόμενες στη Σύμβαση προϋποθέσεις συμμετοχής στη διαγωνιστική διαδικασία, ή ανακριβή δικαιολογητικά ή δεν προσκομίσει έγκαιρα και προσηκόντως κατά το στάδιο αυτό ένα ή περισσότερα από τα έγγραφα και τα δικαιολογητικά που αναφέρονται στην παρούσα Διακήρυξη, ή δεν προσέλθει εγκαίρως για υπογραφή της σύμβασης.

Η εγγύηση συμμετοχής επιστρέφεται στον ανάδοχο με την προσκόμιση της εγγύησης καλής εκτέλεσης και στους λοιπούς προσφέροντες εντός τεσσάρων (4) ημερών από την κοινοποίηση σε αυτούς είτε της οριστικής απόφασης περί απόρριψης της προσφοράς τους από τα επόμενα στάδια της διαδικασίας ανάθεσης είτε της οριστικής απόφασης κατακύρωσης της σύμβασης.

Άρθρο 5 **Υποβαλλόμενα στοιχεία**

1. Όλα τα στοιχεία που θα υποβληθούν στο διαγωνισμό θα είναι συνταγμένα στην Ελληνική γλώσσα.
Ειδικά τα έγγραφα Νομιμοποίησης των Αλλοδαπών Επιχειρήσεων και όλα τα Πιστοποιητικά θα είναι στη γλώσσα της Χώρας έκδοσης και θα συνοδεύονται και από επίσημη μετάφραση.
Κατ' εξαίρεση τα τεχνικά φυλλάδια και άλλα τεχνικά στοιχεία της προσφοράς μπορεί να είναι στην Αγγλική γλώσσα.
2. Αντιπροσφορές δεν γίνονται δεκτές σε καμία περίπτωση.

3. Προσθήκες, τροποποιήσεις ή επιφυλάξεις των Διαγωνιζομένων επί των όρων που περιλαμβάνονται στα Τεύχη της Διακήρυξης δε γίνονται δεκτές και τυχόν προσφορές οι οποίες θα περιλαμβάνουν τέτοιες διαφοροποιήσεις θα αποκλείονται από το διαγωνισμό.

4. Προθεσμία υπογραφής Υπευθύνων Δηλώσεων

Όλες οι απαιτούμενες από τη Διακήρυξη Υπεύθυνες Δηλώσεις του ν. 1599/1986 των διαγωνιζομένων, οι οποίες υποβάλλονται μαζί με την προσφορά σε υποκατάσταση δημοσίων ή ιδιωτικών εγγράφων, καθώς και οι λοιπές Δηλώσεις είτε συμμόρφωσης με τους όρους της Διακήρυξης είτε τρίτων για συνεργασία με τον προσφέροντα θα καλύπτουν το χρονικό διάστημα μέχρι την ημερομηνία αποσφράγισης των προσφορών. Η ημερομηνία υπογραφής τους μπορεί να είναι προγενέστερη της καταληκτικής ημερομηνίας υποβολής των προσφορών μέχρι τριάντα (30) ημέρες.

5. Ψευδείς Δηλώσεις ή ανακριβή στοιχεία

Σε περίπτωση που σε οποιαδήποτε φάση της διαγωνιστικής διαδικασίας προκύψει ότι ο συμμετέχων έχει υποβάλει ψευδή ή ανακριβή δικαιολογητικά ή δεν προσκομίσει έγκαιρα και προσηκόντως κατά το στάδιο αυτό ένα ή περισσότερα από τα έγγραφα και τα δικαιολογητικά που αναφέρονται στην παρούσα Διακήρυξη, αποκλείεται από την περαιτέρω διαδικασία και καταπίπτει υπέρ της ΔΕΗ Α.Ε. η Εγγυητική Επιστολή Συμμετοχής του στο Διαγωνισμό .

Άρθρο 6 **Περιεχόμενο Προσφοράς**

1. Κάθε Διαγωνιζόμενος οφείλει να υποβάλει την Προσφορά του μέσα σε σφραγισμένο φάκελο που ονομάζεται "ΦΑΚΕΛΟΣ ΠΡΟΣΦΟΡΑΣ" στο έξω μέρος του οποίου θα αναγράφεται:
- Ο τίτλος της Παροχής Υπηρεσίας,
 - Στο πάνω μέρος αριστερά η επωνυμία του Διαγωνιζόμενου,
 - Η επαγγελματική του διεύθυνση και
 - Το όνομα και το τηλέφωνο του Αντικλήτου του.

Οι Προσφορές θα υποβληθούν σε **ένα (1)** πρωτότυπο (Φάκελος Α, Β και Γ) και σε **δύο (2)** αντίγραφα **μόνο** για το Φάκελο Β.

Ο Διαγωνιζόμενος υποχρεούται να ορίσει το πρωτότυπο της προσφοράς με τη λέξη ΠΡΩΤΟΤΥΠΟ γραμμένη με κεφαλαία σ' ένα από τα υποβαλλόμενα αντίγραφα.

Σε περίπτωση διαφορών μεταξύ πρωτοτύπου και αντιγράφου, ισχύει το πρωτότυπο.

Το πρωτότυπο της Προσφοράς του Διαγωνιζόμενου θα πρέπει να υπογράφεται σε όλες τις σελίδες, σχέδια, κ.λ.π, από πρόσωπο ή πρόσωπα τα οποία είναι προς τούτο εξουσιοδοτημένα σύμφωνα με τα οριζόμενα κατωτέρω.

Ο ΦΑΚΕΛΟΣ ΠΡΟΣΦΟΡΑΣ θα περιέχει το ΦΑΚΕΛΟ Α, το ΦΑΚΕΛΟ Β (πρωτότυπο και αντίγραφο) και το ΦΑΚΕΛΟ Γ (Οικονομική Προσφορά) οι οποίοι θα είναι σφραγισμένοι.

Μέσα σε κάθε ΦΑΚΕΛΟ θα πρέπει να περιέχεται Πίνακας περιεχομένων στον οποίο θα αναφέρονται όλα τα έγγραφα που περιλαμβάνονται, με την αρίθμηση βάσει του παρόντος Άρθρου και με τον αριθμό των σελίδων κάθε εγγράφου.

Επισημαίνεται ότι ο κάθε ΦΑΚΕΛΟΣ θα πρέπει να περιέχει όσα στοιχεία αναφέρονται στις αντίστοιχες παραγράφους 2, 3 και 4 ότι υποχρεούνται να υποβάλουν οι Διαγωνιζόμενοι.

Ειδικότερα ο ΦΑΚΕΛΟΣ Γ (Οικονομική Προσφορά) θα πρέπει να περιέχει όλα, και μόνο αυτά, τα στοιχεία που καθορίζονται στην παράγραφο 4 του Άρθρου αυτού, αλλιώς η προσφορά θα απορριφθεί.

Εχεμύθεια- Εμπιστευτικές πληροφορίες

Σε περίπτωση που στην προσφορά εμπεριέχονται στοιχεία με εμπιστευτικές πληροφορίες, τα οποία κρίνονται από το διαγωνιζόμενο ότι προστατεύονται από τεχνικό ή εμπορικό απόρρητο, τα υπόψη στοιχεία πρέπει με μέριμνα και ευθύνη του διαγωνιζομένου να σημαίνονται κατάλληλα και ενδεχομένως να τοποθετούνται σε ειδικό υποφάκελο της προσφοράς με το χαρακτηρισμό «Εμπιστευτικά Στοιχεία Προσφοράς». Στην περίπτωση αυτή στο Φάκελο Α της προσφοράς θα συμπεριλαμβάνεται ρητή αναφορά των διαγωνιζόμενων στις επικαλούμενες σχετικές νομοθετικές, κανονιστικές ή διοικητικές διατάξεις που αιτιολογούν το χαρακτηρισμό των υπόψη στοιχείων ως εμπιστευτικών. Τα υπόψη στοιχεία θα είναι προσβάσιμα μόνον από τις Επιτροπές Αξιολόγησης και τις αρμόδιες υπηρεσίες της ΔΕΗ Α.Ε. σύμφωνα με την παράγραφο 1 του άρθρου 257 του ν. 4412/2016.

2. Ο ΦΑΚΕΛΟΣ Α θα περιέχει :

2.1. Την Εγγυητική Επιστολή Συμμετοχής σύμφωνα με το συνημμένο υπόδειγμα της Επιχείρησης και τα καθοριζόμενα στο άρθρο 4 του παρόντος.

2.2 Υπεύθυνη Δήλωση (ΥΔ) του Νόμου 1599/1986 - Έγγραφα νομιμοποίησης του Διαγωνιζόμενου.

Με την ως άνω ΥΔ ο διαγωνιζόμενος όταν είναι νομικό πρόσωπο θα δηλώνει ότι :

- i. είναι εγγεγραμμένος στο Γενικό Εμπορικό Μητρώο (Γ.Ε.ΜΗ.) με αριθ. μερίδας και τηρεί όλες τις υποχρεώσεις δημοσιότητας σύμφωνα με την κείμενη νομοθεσία και ειδικότερα το ν. 3419/2005 ή σε περίπτωση αλλοδαπών προσώπων στο αντίστοιχο μητρώο, όπως ισχύει.
- ii. τα μέλη του Διοικητικού Συμβουλίου ή οι διαχειριστές του νομικού προσώπου είναι :
- iii. νόμιμος εκπρόσωπος του προσφέροντος νομικού προσώπου είναι
- iv. το νομικό πρόσωπο νομίμως, δια των αρμοδίων οργάνων του :
 - iv.1 αποφάσισε να συμμετάσχει στο Διαγωνισμόπροκειμένου να συναφθεί η υπόψη Σύμβαση
 - iv.2 όρισε τον/τους να υπογράψουν την προσφορά
 - iv.3 όρισε τον ως αντίκλητο, ο οποίος πρέπει να είναι κάτοικος, και να εξουσιοδοτείται να παραλαμβάνει τα έγγραφα που έχουν σχέση με τη διεξαγωγή της Διαδικασίας. Ο ορισμός αντικλήτου είναι υποχρεωτικός μόνο για τις περιπτώσεις που ο διαγωνιζόμενος δεν έχει έδρα στην περιφέρεια όπου διενεργείται η διαδικασία. Ο ορισμός του μπορεί να γίνει και μετά την υποβολή της προσφοράς κατόπιν αιτήματος της Επιτροπής, αίτημα το οποίο ο Διαγωνιζόμενος υποχρεούται να ικανοποιήσει αμελλητί.
 - iv.4 όρισε τον/τους να παρίστα(ν)ται ως εκπρόσωποι του κατά την αποσφράγιση των προσφορών, σύμφωνα με τα αναφερόμενα στην παράγραφο 2 του Άρθρου 7 του παρόντος Τεύχους.

Όταν ο διαγωνιζόμενος είναι φυσικό πρόσωπο η ως άνω ΥΔ θα καλύπτει τις παραγράφους i, iv.3 και εάν δεν παρίσταται αυτοπροσώπως στην αποσφράγιση των προσφορών και την iv.4 εφόσον το επιθυμεί.

2.3 Υπεύθυνη Δήλωση (ΥΔ) του Νόμου 1599/1986- Δέσμευση Διαγωνιζόμενου για τη μη συνδρομή υποχρεωτικών λόγων αποκλεισμού.

Με την ανωτέρω σχετική Υπεύθυνη Δήλωση του ν. 1599/1986, ο διαγωνιζόμενος καλείται να δεσμευτεί:

α. για τη μη συνδρομή των παρακάτω λόγων αποκλεισμού:

α.1 ότι δεν έχει καταδικαστεί με τελεσίδικη απόφαση για κάποιο από τα αδικήματα:

- της συμμετοχής σε εγκληματική οργάνωση,
- της δωροδοκίας και της διαφθοράς σύμφωνα και με το ν. 3560/2007 ως εκάστοτε ισχύει,
- της απάτης σύμφωνα και με το ν. 2803/2000 (Α·48) ως εκάστοτε ισχύει,
- για τρομοκρατικά εγκλήματα ή εγκλήματα συνδεδεμένα με τρομοκρατικές δραστηριότητες,
- της νομιμοποίησης εσόδων από παράνομες δραστηριότητες ή χρηματοδότηση της τρομοκρατίας σύμφωνα και με το ν. 3691/2008 (Α` 166) ως εκάστοτε ισχύει,
- της παιδικής εργασίας και άλλες μορφές εμπορίας ανθρώπων σύμφωνα και με το ν. 4198/2013 (Α` 215) ως εκάστοτε ισχύει,
- της μη τήρησης περιβαλλοντικού, κοινωνικού και εργατικού δικαίου,

α.2 ότι είναι φορολογικά και ασφαλιστικά ενήμερος

α.3 ότι δεν τελεί υπό πτώχευση ή έχει υπαχθεί σε διαδικασία πτωχευτικού συμβιβασμού και επίσης ότι δεν τελεί σε διαδικασία κήρυξης σε πτώχευση ή τελεί υπό αναγκαστική διαχείριση από εκκαθαριστή ή από το δικαστήριο ή δεν τελεί υπό κοινή εκκαθάριση του Κ.Ν. 2190/1920, όπως εκάστοτε ισχύει ή βρίσκεται σε οποιαδήποτε ανάλογη κατάσταση προκύπτουσα από παρόμοια διαδικασία, προβλεπόμενη σε εθνικές διατάξεις νόμου ή υπό άλλες ανάλογες καταστάσεις (μόνο για αλλοδαπά νομικά πρόσωπα).

α.4 δεν έχει διαπράξει σοβαρό επαγγελματικό παράπτωμα

α.5 δεν έχει κριθεί ένοχος σοβαρών ψευδών δηλώσεων, κατά την παροχή των πληροφοριών που απαιτούνται για την εξακρίβωση της μη συνδρομής των λόγων αποκλεισμού ή την πλήρωση των κριτηρίων επιλογής και δεν έχει αποκρύψει τις πληροφορίες αυτές

α.6 δεν έχει επιχειρήσει να επηρεάσει με αθέμιτο τρόπο τη διαδικασία λήψης αποφάσεων ή να αποκτήσει εμπιστευτικές πληροφορίες που ενδέχεται να του αποφέρουν αθέμιτο πλεονέκτημα στη διαδικασία σύναψης σύμβασης ή να παράσχει εξ αμελείας παραπλανητικές πληροφορίες που ενδέχεται να επηρεάσουν ουσιωδώς τις αποφάσεις που αφορούν τον αποκλεισμό, την επιλογή ή την ανάθεση,

α.7 δεν γνωρίζει την ύπαρξη κατάστασης σύγκρουσης συμφερόντων ή ότι δεν συντρέχει κατάσταση σύγκρουσης συμφερόντων που δεν δύναται να θεραπευτεί,

α.8 δεν συνήψε συμφωνίες με άλλους οικονομικούς φορείς με στόχο τη στρέβλωση του ανταγωνισμού,

α.9 δεν συντρέχει κατάσταση στρέβλωσης ανταγωνισμού από πρότερη συμμετοχή του κατά την προετοιμασία της διαδικασίας σύναψης σύμβασης, κατά τα οριζόμενα στο άρθρο 280 του ν. 4412/2016, το οποίο εφαρμόζεται αναλογικά

και σε συμβάσεις κάτω των ενωσιακών ορίων, η οποία δεν μπορεί να θεραπευτεί.

α.10 δεν έχει επιδείξει σοβαρή ή επαναλαμβανόμενη πλημμέλεια κατά την εκτέλεση ουσιώδους απαίτησης προηγούμενης σύμβασης, που είχε ως αποτέλεσμα την πρόωρη καταγγελία της, αποζημιώσεις ή άλλες παρόμοιες κυρώσεις

α.11 KENO

β. ότι θα υποβάλει, εφόσον του ζητηθεί από την αρμόδια Υπηρεσία, εντός συγκεκριμένης προθεσμίας τα αντίστοιχα δικαιολογητικά της παρακάτω παραγράφου 2.6. του Άρθρου 6 του Τεύχους 2 "ΟΡΟΙ ΚΑΙ ΟΔΗΓΙΕΣ ΔΙΑΓΩΝΙΣΜΟΥ".

2.4 Συμπληρωμένη και υπογραμμένη την Υπεύθυνη Δήλωση, σύμφωνα με το υπόδειγμα που χορηγήθηκε από τη ΔΕΗ Α.Ε, σχετικά με την πλήρη αποδοχή των Όρων της Διακήρυξης, των τυχόν γραπτών τροποποιήσεων τους από τη ΔΕΗ Α.Ε, καθώς και σχετικά με τη γνώση των τοπικών συνθηκών της Παροχής Υπηρεσίας κ.λ.π.

2.5 Στην περίπτωση υποβολής προσφορών από Κοινοπραξίες μεταξύ Επιχειρήσεων, κάθε μία Επιχείρηση θα υποβάλει:

2.5.1 Χωριστά τα παραπάνω στοιχεία 2.2, 2.3 & 2.4.

2.5.2 Δήλωση των Επιχειρήσεων που μετέχουν στην Κοινοπραξία/Όμιλο, με την οποία θα δηλώνεται ότι οι υπόψη Επιχειρήσεις σύστησαν την Κοινοπραξία/Όμιλο για να αναλάβουν την Παροχή Υπηρεσίας μαζί και ότι ενέχονται και ευθύνονται έναντι της ΔΕΗ Α.Ε, σχετικά με τη συμμετοχή τους στο Διαγωνισμό και εκτέλεση των εργασιών της Παροχής Υπηρεσίας, ενιαία, αδιαίρετα και σε ολόκληρο.

2.5.3 Το σχετικό Κοινοπρακτικό στο οποίο θα φαίνονται και τα ποσοστά συμμετοχής κάθε μέλους, ή επικυρωμένο αντίγραφο σχετικού προσύμφωνου.

2.6. Προσκόμιση δικαιολογητικών και στοιχείων

Οι διαγωνιζόμενοι δεσμεύονται να προσκομίσουν **επί ποινή αποκλεισμού** σε οποιοδήποτε στάδιο της διαδικασίας τους ζητηθεί από τη ΔΕΗ Α.Ε., όλα ή μέρος των σχετικών δικαιολογητικών και στοιχείων που αναφέρονται στις ως άνω δηλώσεις ή/και στο ΕΕΕΣ, εντός ευλόγου προθεσμίας και όπως αυτά εξειδικεύονται παρακάτω:

1. **Απόσπασμα ποινικού μητρώου** ή ελλείψει αυτού ισοδύναμο έγγραφο, από το οποίο να προκύπτει ότι ο συμμετέχων/υποψήφιος ανάδοχος δεν έχει καταδικαστεί για αδίκημα σχετικό με την άσκηση της επαγγελματικής του δραστηριότητας και με τελεσίδικη καταδικαστική απόφαση, για έναν ή περισσότερους από τους ακόλουθους λόγους:

α. **συμμετοχή σε εγκληματική οργάνωση**, όπως αυτή ορίζεται στο άρθρο 2 της απόφασης - πλαίσιο 2008/841/ΔΕΥ του Συμβουλίου της 24^{ης} Οκτωβρίου 2008, για την καταπολέμηση του οργανωμένου εγκλήματος (ΕΕ L 300 της 11.11.2008 σελ. 42),

β. **δωροδοκία**, όπως ορίζεται στο άρθρο 3 της σύμβασης περί της καταπολέμησης της διαφθοράς στην οποία ενέχονται υπάλληλοι των Ευρωπαϊκών Κοινοτήτων ή των κρατών-μελών της Ένωσης (ΕΕ C 195 της 25.6.1997, σελ. 1) και στην παράγραφο 1 του άρθρου 2 της απόφασης-πλαίσιο 2003/568/ΔΕΥ του Συμβουλίου της 22ας Ιουλίου 2003, για την

καταπολέμηση της δωροδοκίας στον ιδιωτικό τομέα (ΕΕ L 192 της 31.7.2003, σελ. 54), καθώς και όπως ορίζεται στην κείμενη νομοθεσία ή στο εθνικό δίκαιο του οικονομικού φορέα,

- γ. **απάτη**, κατά την έννοια του άρθρου 1 της σύμβασης σχετικά με την προστασία των οικονομικών συμφερόντων των Ευρωπαϊκών Κοινοτήτων (ΕΕ C 316 της 27.11.1995, σ. 48), η οποία κυρώθηκε με το ν. 2803/2000 (Α· 48),
- δ. **τρομοκρατικά εγκλήματα** ή εγκλήματα συνδεόμενα με τρομοκρατικές δραστηριότητες, όπως ορίζονται, αντιστοίχως, στα άρθρα 1 και 3 της απόφασης-πλαίσιο 2002/475/ΔΕΥ του Συμβουλίου της 13ης Ιουνίου 2002, για την καταπολέμηση της τρομοκρατίας (ΕΕ L 164 της 22.6.2002, σελ. 3) ή ηθική αυτουργία ή συνέργεια ή απόπειρα διάπραξης εγκλήματος, όπως ορίζονται στο άρθρο 4 αυτής,
- ε. **νομιμοποίηση εσόδων από παράνομες δραστηριότητες ή χρηματοδότηση της τρομοκρατίας**, όπως αυτές ορίζονται στο άρθρο 1 της Οδηγίας 2005/60/ΕΚ του Ευρωπαϊκού Κοινοβουλίου και του Συμβουλίου της 26ης Οκτωβρίου 2005, σχετικά με την πρόληψη της χρησιμοποίησης του χρηματοπιστωτικού συστήματος για τη νομιμοποίηση εσόδων από παράνομες δραστηριότητες και τη χρηματοδότηση της τρομοκρατίας (ΕΕ L 309 της 25.11.2005, σελ. 15), η οποία ενσωματώθηκε στην εθνική νομοθεσία με το ν. 3691/2008 (Α` 166),
- στ. **παιδική εργασία** και άλλες μορφές εμπορίας ανθρώπων, όπως ορίζονται στο άρθρο 2 της Οδηγίας 2011/36/ΕΕ του Ευρωπαϊκού Κοινοβουλίου και του Συμβουλίου της 5ης Απριλίου 2011, για την πρόληψη και την καταπολέμηση της εμπορίας ανθρώπων και για την προστασία των θυμάτων της, καθώς και για την αντικατάσταση της απόφασης-πλαίσιο 2002/629/ΔΕΥ του Συμβουλίου (ΕΕ L 101 της 15.4.2011, σ.1), η οποία ενσωματώθηκε στην εθνική νομοθεσία με το ν. 4198/2013 (Α` 215).

Σε περίπτωση που το απόσπασμα ποινικού μητρώου φέρει καταδικαστικές αποφάσεις, οι συμμετέχοντες θα πρέπει να επισυνάψουν τις αναφερόμενες σε αυτό καταδικαστικές αποφάσεις.

Σε περίπτωση συμμετοχής νομικού προσώπου, το ως άνω δικαιολογητικό αφορά:

- i. τους Διαχειριστές, όταν το νομικό πρόσωπο είναι Ο.Ε, Ε.Ε ή Ε.Π.Ε. ή ΙΚΕ,
- ii. τον Πρόεδρο του Δ.Σ., το Διευθύνοντα Σύμβουλο και τα λοιπά μέλη του Δ.Σ., όταν το νομικό πρόσωπο είναι Α.Ε.,
- iii. σε κάθε άλλη περίπτωση νομικού προσώπου, τους νομίμους εκπροσώπους του και
- iv. τον Πρόεδρό του όταν ο προσφέρων είναι συνεταιρισμός.

2. **Πιστοποιητικό αρμόδιας δικαστικής ή διοικητικής Αρχής**, από το οποίο να προκύπτει ότι ο συμμετέχων /υποψήφιος Ανάδοχος δεν τελεί υπό **πτώχευση** ή έχει υπαχθεί σε διαδικασία πτωχευτικού συμβιβασμού και επίσης ότι δεν τελεί σε διαδικασία κήρυξης σε πτώχευση ή τελεί υπό **αναγκαστική διαχείριση** από εκκαθαριστή ή από το δικαστήριο ή δεν τελεί υπό **κοινή εκκαθάριση** του Κ.Ν. 2190/1920, όπως εκάστοτε ισχύει ή βρίσκεται σε οποιαδήποτε ανάλογη κατάσταση προκύπτουσα από παρόμοια διαδικασία, προβλεπόμενη σε εθνικές διατάξεις νόμου ή υπό άλλες ανάλογες καταστάσεις (μόνο για αλλοδαπά νομικά πρόσωπα).

3. Υπεύθυνη δήλωση του ν. 1599/1986 στην οποία ο συμμετέχων/ υποψήφιος Ανάδοχος θα δηλώνει όλους τους οργανισμούς κοινωνικής ασφάλισης στους οποίους οφείλει να καταβάλει εισφορές για το απασχολούμενο από αυτόν προσωπικό.
4. **Πιστοποιητικά όλων των οργανισμών κοινωνικής ασφάλισης** που ο συμμετέχων /υποψήφιος Ανάδοχος δηλώνει στην Υπεύθυνη Δήλωση της προηγούμενης παραγράφου, από τα οποία να προκύπτει ότι ο είναι ενήμερος ως προς τις εισφορές κοινωνικής ασφάλισης.
5. **Πιστοποιητικό αρμόδιας αρχής**, από το οποίο να προκύπτει ότι ο συμμετέχων /υποψήφιος Ανάδοχος είναι ενήμερος ως προς τις **φορολογικές υποχρεώσεις** του.
6. Κ Ε Ν Ο
7. **Πιστοποιητικό/ά του οικείου Επιμελητηρίου** ή/και άλλου επαγγελματικού φορέα, με το οποίο θα πιστοποιείται αφενός η εγγραφή τους σ' αυτό και το ειδικό επάγγελμά τους, που να είναι συναφές με το δημοπρατούμενο αντικείμενο.

Τα παραπάνω πιστοποιητικά συντάσσονται ή/και εκδίδονται με βάση την ισχύουσα νομοθεσία της χώρας που είναι εγκατεστημένος ο συμμετέχων/υποψήφιος ανάδοχος, από την οποία και εκδίδεται το σχετικό Πιστοποιητικό.

Σε περίπτωση που ορισμένα από τα πιο πάνω δικαιολογητικά των περιπτώσεων 1, 2, 4 και 5 δεν εκδίδονται ή δεν καλύπτουν στο σύνολό τους όλες τις πιο πάνω περιπτώσεις, πρέπει, επί ποινή αποκλεισμού, να αναπληρωθούν με Ένορκη Βεβαίωση του υποψήφιου Αναδόχου ή, στα κράτη όπου δεν προβλέπεται Ένορκη Βεβαίωση, με Υπεύθυνη Δήλωση του υποψήφιου Αναδόχου ενώπιον δικαστικής ή διοικητική αρχής, συμβολαιογράφου ή αρμόδιου επαγγελματικού οργανισμού της χώρας του υποψήφιου Αναδόχου στην οποία θα βεβαιώνεται ότι ο υποψήφιος Ανάδοχος δεν βρίσκεται στην αντίστοιχη κατάσταση. Η Ένορκη αυτή Βεβαίωση ή Υπεύθυνη Δήλωση θα συνυποβληθεί υποχρεωτικά μαζί με τα λοιπά Δικαιολογητικά Συμμετοχής. Στην κατά τα άνω υπεύθυνη ή ένορκη δήλωση θα δηλώνεται υποχρεωτικά ότι δεν εκδίδονται τα συγκεκριμένα έγγραφα και ότι δεν συντρέχουν στο συγκεκριμένο πρόσωπο οι ανωτέρω νομικές καταστάσεις.

Οικονομικός φορέας που εμπίπτει σε μια από τις καταστάσεις που αναφέρονται ανωτέρω μπορεί να προσκομίζει στοιχεία, σύμφωνα με τους όρους και τις προϋποθέσεις που ορίζονται στο άρθρο 305 του ν. 4412/2016, προκειμένου να αποδείξει ότι τα μέτρα που έλαβε επαρκούν για να αποδείξουν την αξιοπιστία του, παρότι συντρέχει ο σχετικός λόγος αποκλεισμού. Εάν τα στοιχεία κριθούν επαρκή, ο εν λόγω οικονομικός φορέας δεν αποκλείεται από τη διαδικασία σύναψης σύμβασης. Τα μέτρα που λαμβάνονται από τους οικονομικούς φορείς αξιολογούνται σε συνάρτηση με τη σοβαρότητα και τις ιδιαίτερες περιστάσεις του ποινικού αδικήματος ή του παραπτώματος. Αν τα μέτρα κριθούν ανεπαρκή, γνωστοποιείται στον οικονομικό φορέα το σκεπτικό της απόφασης αυτής. Οικονομικός φορέας που έχει αποκλειστεί, με τελεσίδικη απόφαση, από τη συμμετοχή σε διαδικασίες σύναψης σύμβασης ή ανάθεσης παραχώρησης δεν μπορεί να κάνει χρήση της ανωτέρω δυνατότητας κατά την περίοδο του αποκλεισμού που ορίζεται στην εν λόγω απόφαση στο κράτος - μέλος στο οποίο ισχύει η απόφαση.

Κατ' εξαίρεση, όταν ο οικονομικός φορέας εμπίπτει σε μια από τις καταστάσεις που αναφέρονται στην παράγραφο 2.6 περιπτώσεις 4 και 5 και ο αποκλεισμός είναι σαφώς δυσανάλογος, ιδίως όταν μόνο μικρά ποσά των φόρων ή των εισφορών κοινωνικής ασφάλισης δεν έχουν καταβληθεί ή όταν ο προσφέρων ενημερώθηκε

σχετικά με το ακριβές ποσό που οφείλεται λόγω αθέτησης των υποχρεώσεων του όσον αφορά στην καταβολή φόρων ή εισφορών κοινωνικής ασφάλισης σε χρόνο κατά τον οποίο δεν είχε τη δυνατότητα να λάβει μέτρα, σύμφωνα με το άρθρο 305 του ν. 4412/2016, πριν από την εκπνοή της προθεσμίας υποβολής προσφοράς στον παρόντα διαγωνισμό, δεν εφαρμόζεται ο εν λόγω αποκλεισμός.

8. Επικαιροποιημένη Υπεύθυνη Δήλωση του ν. 1599/1986 ότι:

- α. δεν έχει κριθεί ένοχος σοβαρών ψευδών δηλώσεων κατά την παροχή των πληροφοριών που απαιτούνται για την εξακρίβωση της μη συνδρομής των λόγων αποκλεισμού ή την πλήρωση των κριτηρίων επιλογής και δεν έχει αποκρύψει τις πληροφορίες αυτές,
 - β. δεν επιχείρησε να επηρεάσει με αθέμιτο τρόπο τη διαδικασία λήψης αποφάσεων αναθέτουσας αρχής/ αναθέτοντος φορέα, να αποκτήσει εμπιστευτικές πληροφορίες που ενδέχεται να του αποφέρουν αθέμιτο πλεονέκτημα στη διαδικασία σύναψης σύμβασης ή να παράσχει εξ' αμελείας παραπλανητικές πληροφορίες που ενδέχεται να επηρεάσουν ουσιωδώς τις αποφάσεις που αφορούν τον αποκλεισμό, την επιλογή ή την ανάθεση,
 - γ. δεν έχει επιδείξει σοβαρή ή επαναλαμβανόμενη πλημμέλεια κατά την εκτέλεση ουσιώδους απαίτησης στο πλαίσιο προηγούμενης δημόσιας σύμβασης, προηγούμενης σύμβασης με αναθέτοντα φορέα ή προηγούμενης σύμβασης παραχώρησης που είχε ως αποτέλεσμα την πρόωρη καταγγελία της προηγούμενης σύμβασης, αποζημιώσεις ή άλλες παρόμοιες κυρώσεις,
 - δ. δεν γνωρίζει την ύπαρξη κατάστασης σύγκρουσης συμφερόντων κατά την έννοια ότι μέλη του προσωπικού της ΔΕΗ Α.Ε. ή παρόχου υπηρεσιών για τη σύναψη της σύμβασης που ενεργεί εξ ονόματος αυτής, τα οποία εμπλέκονται στη διεξαγωγή της διαδικασίας σύναψης σύμβασης ή μπορούν να επηρεάσουν την έκβασή της έχουν, άμεσα ή έμμεσα, χρηματοοικονομικό, οικονομικό ή άλλο προσωπικό συμφέρον που θα μπορούσε να εκληφθεί ως στοιχείο που θίγει την αμεροληψία και την ανεξαρτησία τους στο πλαίσιο της διαδικασίας σύναψης σύμβασης ή ότι δεν συντρέχει κατάσταση σύγκρουσης συμφερόντων που δεν δύναται να θεραπευτεί,
 - ε. δεν συνήψε συμφωνίες με άλλους οικονομικούς φορείς με στόχο τη στρέβλωση του ανταγωνισμού,
 - στ. δεν συντρέχει κατάσταση στρέβλωσης ανταγωνισμού από πρότερη συμμετοχή του κατά την προετοιμασία της διαδικασίας σύναψης σύμβασης, κατά τα οριζόμενα στο άρθρο 280 του ν. 4412/2016, η οποία δεν μπορεί να θεραπευτεί.
9. Τα αποδεικτικά στοιχεία του περιεχομένου της Υπεύθυνης Δήλωσης για τα αναφερόμενα έγγραφα νομιμοποίησης της παραγράφου **2.2.**, ήτοι τα κατά περίπτωση νομιμοποιητικά έγγραφα σύστασης και νόμιμης εκπροσώπησης (όπως καταστατικά, πιστοποιητικά μεταβολών, αντίστοιχα ΦΕΚ, συγκρότηση Δ.Σ. σε σώμα, σε περίπτωση Α.Ε., κλπ., ανάλογα με τη νομική μορφή του διαγωνιζομένου). Από τα ανωτέρω έγγραφα πρέπει να προκύπτουν η νόμιμη σύσταση του νομικού προσώπου, όλες οι σχετικές τροποποιήσεις των καταστατικών, το/τα πρόσωπο/α που δεσμεύει/ουν νόμιμα την εταιρεία κατά την ημερομηνία διενέργειας του διαγωνισμού (απόφαση συμμετοχής στο διαγωνισμό, νόμιμος εκπρόσωπος, δικαίωμα υπογραφής κλπ.) καθώς και η θητεία του/των ή/και των μελών του διοικητικού οργάνου.

3. Ο ΦΑΚΕΛΟΣ Β θα περιέχει :

- 3.1 Δήλωση ότι ο Διαγωνιζόμενος αποδέχεται, καθ' όλη την διάρκεια ισχύος της προσφοράς του, την διενέργεια λογιστικών και διαχειριστικών ελέγχων, εφόσον κριθεί σκόπιμο από την Επιχείρηση, είτε με λογιστές της επιλογής της, είτε με υπαλλήλους της ΔΕΗ Α.Ε, και αναλαμβάνει την υποχρέωση να παράσχει για το σκοπό αυτό κάθε πληροφορία η επεξήγηση που θα του ζητήσουν οι ελεγκτές και γενικότερα να τους διευκολύνει στο ελεγκτικό τους έργο.
- 3.2. Τις δημοσιευμένες οικονομικές καταστάσεις του προσφέροντος των τριών (3) τελευταίων ετών και τις τυχόν σχετικές εκθέσεις αυτών καθώς και το τελευταίο ισοζύγιο εφόσον ο Διαγωνιζόμενος είναι Α.Ε. ή Ε.Π.Ε. Εάν ο Διαγωνιζόμενος είναι Ατομική ή Προσωπική Επιχείρηση, και μόνο στην περίπτωση που η τελευταία δεν έχει υποχρέωση από το Νόμο να συντάσσει ισολογισμούς, θα υποβληθεί Υπεύθυνη Δήλωση στην οποία θα δηλώνεται η δραστηριότητα (τζίρος) του Διαγωνιζόμενου για το ίδιο πιο πάνω χρονικό διάστημα και για κάθε χρόνο χωριστά.
- 3.3. Τα ονόματα των Καταστημάτων Τραπεζών με τις οποίες συνεργάζονται οι Διαγωνιζόμενοι και βεβαιώσεις των Τραπεζών για την συνεργασία τους και την πιστοληπτική ικανότητά τους.
- 3.4. Πίνακα σταθερών μηνιαίων δαπανών του Διαγωνιζομένου.
- 3.5. Τον Πίνακα Εμπειρίας και Συστάσεων που αναφέρεται στο άρθρο 3, (Συμμετοχή στο Διαγωνισμό), παράγραφος 3.2.1, του τεύχους «Πρόσκληση», σύμφωνα με τα συνημμένα στο παρόν τεύχος Υπόδειγμα.

Ο Πίνακας αυτός θα εξετασθεί, επαληθευθεί και αξιολογηθεί από τη ΔΕΗ Α.Ε κατά τη διάρκεια αξιολόγησης των προσφορών. Εάν ο πιο πάνω Πίνακας δεν αποδεικνύει, κατά την κρίση της ΔΕΗ Α.Ε, την απαιτούμενη εμπειρία, η αντίστοιχη προσφορά θα απορριφθεί.
- 3.6. Τα αποδεικτικά στοιχεία για τον εξοπλισμό και την κατασκευαστική δυνατότητα των εγκαταστάσεων του (ιδιόκτητά ή ενοικιασμένα), που αναφέρονται στο άρθρο 3, (Συμμετοχή στο Διαγωνισμό), παράγραφος 3.2.1 του τεύχους «Πρόσκληση».
- 3.7. Πρόγραμμα Κατασκευής που θα περιλαμβάνει τουλάχιστο τις βασικές εργασίες της παροχής υπηρεσίας σε συσχετισμό με τις βασικές προθεσμίες περάτωσης ή οποιουσδήποτε άλλους όρους που καθορίζονται στο Συμφωνητικό και την Τεχνική Περιγραφή.
- 3.8. Υπεύθυνη δήλωση ότι τα υλικά που θα χρησιμοποιηθούν στις εργασίες της Παροχής Υπηρεσίας (σωλήνες, λαμαρίνες κλπ) και η προμήθειά τους είναι ευθύνη του Αναδόχου, κατά την παράδοση – ενσωμάτωση τους θα συνοδεύονται από πιστοποιητικά EN 10204:2004-3.1 σύμφωνα με την απαίτηση του άρθρου 3, (Συμμετοχή στο Διαγωνισμό), παράγραφος 4.1 του τεύχους «Πρόσκληση».
- 3.9. Πιστοποιητικά Διασφάλισης Ποιότητας κατά ISO 9001/2000, ή άλλο αναγνωρισμένο πρότυπο σε συναφές αντικείμενο, ή στοιχεία που αποδεικνύουν ότι ο Διαγωνιζόμενος πληροί ισοδύναμες απαιτήσεις ποιοτικής διασφάλισης της υπόψη δραστηριότητας. Το βάρος της απόδειξης του «ισοδυνάμου» φέρει ο επικαλούμενος αυτό, ο οποίος υποχρεούται να συμπεριλάβει στην προσφορά του όλα τα σχετικά αποδεικτικά στοιχεία.
- 3.10. Τα αποδεικτικά μέσα της παραγράφου 3.3 του Άρθρου 3 του Τεύχους «ΠΡΟΣΚΛΗΣΗ», στην περίπτωση κατά την οποία ο Διαγωνιζόμενος επικαλείται την χρηματοοικονομική, τεχνική ή και επαγγελματική ικανότητα τρίτων.

3.11. Σε περίπτωση υποβολής προσφορών από Κοινοπραξία ή Ομίλους κάθε μία Επιχείρηση θα υποβάλει χωριστά τα δικαιολογητικά των παραπάνω παραγράφων πλην των παραγράφων 3.5, 3.6, 3.7, 3.8 και 3.10.

4. Ο ΦΑΚΕΛΟΣ Γ (Οικονομική Προσφορά) θα περιέχει :

- 4.1. Ειδικά Έντυπα ή Τεύχη που χορηγείται από την Υπηρεσία με βάση το οποίο ο Διαγωνιζόμενος υποβάλλει την προσφορά του.
Η συμπλήρωση των Εντύπων ή Τευχών αυτών πρέπει απαραίτητα να γίνει με ευκρίνεια.
- 4.2. Ειδικότερα τα έντυπα που υποβάλλει ο Διαγωνιζόμενος για την παρούσα Διακήρυξη, δεδομένου ότι ο Διαγωνισμός διενεργείται με το Σύστημα προσφοράς με **ελεύθερη συμπλήρωση τιμολογίου**, είναι το «**Τιμολόγιο Προσφοράς**» και ο «**Προϋπολογισμός Προσφοράς**».
- 4.3. Οποιοδήποτε άλλο οικονομικό στοιχείο σχετικό με το τίμημα της Προσφοράς.
- 4.4. Ρητά διευκρινίζεται ότι απαγορεύονται σχόλια, όροι, προϋποθέσεις, που σχετίζονται με τα Προσφερόμενα Τιμήματα.
- 4.5. Τον Πίνακα Κατανομής Τιμήματος (σε περίπτωση Σύμπραξης Εταιρειών).

Άρθρο 7

Παραλαβή και Αποσφράγιση Προσφορών

1. Η παραλαβή των προσφορών θα γίνει στη συγκεκριμένη ημερομηνία, ώρα και τόπο, από την Επιτροπή Αποσφράγισης - Αξιολόγησης που θα συστήσει η ΔΕΗ Α.Ε.
Προσφορές που θα αποστέλλονται ταχυδρομικά ή μέσω εταιριών διακίνησης εντύπων λαμβάνονται υπόψη εφόσον παραδοθούν μέχρι την πιο πάνω ημέρα και ώρα στο Πρωτόκολλο της Υπηρεσίας που ορίζεται στο Άρθρο 1 της ΠΡΟΣΚΛΗΣΗΣ.
2. Παρουσία εκπροσώπων στην Αποσφράγιση Προσφορών
Κατά τη διαδικασία των αποσφραγίσεων των προσφορών κάθε διαγωνιστικής φάσης, δύνανται να παρίστανται οι νόμιμοι εκπρόσωποι των προσφερόντων, τα μέλη του Διοικητικού Συμβουλίου σε περίπτωση Α.Ε ή οι αντίκλητοί τους, εφόσον έχουν δηλωθεί, ή τρίτα ειδικά εξουσιοδοτημένα πρόσωπα.
Επισημαίνεται ότι για τρίτα πρόσωπα που δεν προκύπτει από τον φάκελο της προσφοράς ότι εκπροσωπούν την εταιρεία ή ότι είναι μέλη Διοικητικού Συμβουλίου ανώνυμης εταιρείας, θα πρέπει υποχρεωτικά να συμπεριληφθεί στον φάκελο της προσφοράς Πρακτικό του αρμοδίου οργάνου ή σε περίπτωση φυσικού προσώπου εξουσιοδότηση, δια της οποίας εξουσιοδοτούνται τα τρίτα πρόσωπα να παρευρίσκονται κατά την αποσφράγιση των προσφορών. Επισημαίνεται ότι εφόσον για λογαριασμό κάποιου προσφέροντος παρίσταται πρόσωπο από τα ως άνω, δύναται να συνοδεύεται από τρίτα πρόσωπα που θα δηλώσει ενώπιον της αρμόδιας Επιτροπής, προς διευκόλυνση του έργου του.
3. Η Επιτροπή Κρίσης παραλαμβάνει τις προσφορές των Διαγωνιζομένων και καταγράφει την επωνυμία τους στο Πρακτικό "Αποσφράγισης Προσφορών", κατά σειρά παράδοσης.
Με την εκπνοή της ώρας λήξεως παραλαβής προσφορών, ο Πρόεδρος της Επιτροπής παραλαμβάνει από την Υπηρεσία του Πρωτοκόλλου τις προσφορές που έχουν

κατατεθεί εκεί και καταγράφει στο Πρακτικό Αποσφράγισης τα ονόματα των αντίστοιχων Διαγωνιζομένων οπότε και κηρύσσει περαιωμένη τη διαδικασία παραλαβής των προσφορών.

4. Στη συνέχεια η Επιτροπή αποσφραγίζει τους ΦΑΚΕΛΟΥΣ ΠΡΟΣΦΟΡΑΣ με τη σειρά με την οποία έχουν καταγραφεί οι Διαγωνιζόμενοι και ελέγχει την ύπαρξη των ΦΑΚΕΛΩΝ Α, Β και Γ.
Εάν μέσα στο ΦΑΚΕΛΟ ΠΡΟΣΦΟΡΑΣ δεν ανευρεθούν και οι **τρεις (3)** φάκελοι, τότε η προσφορά δε γίνεται αποδεκτή και επιστρέφεται, ως απαράδεκτη, χωρίς δικαίωμα Προσφυγής.
5. Μετά αποσφραγίζεται ο ΦΑΚΕΛΟΣ Α, μονογράφονται όλα τα έγγραφα και στοιχεία που υπάρχουν και ελέγχεται αν τα σχετικά έγγραφα αναγράφονται και στον Πίνακα περιεχομένων που υποχρεούται να έχει συντάξει ο Διαγωνιζόμενος. Μετά την καταγραφή όλων των στοιχείων του ΦΑΚΕΛΟΥ Α η Επιτροπή ελέγχει τα στοιχεία που περιέχονται σ' αυτόν.
6. Κατά τη διαδικασία αξιολόγησης των προσφορών, η αρμόδια Επιτροπή μπορεί να καλεί τους προσφέροντες, σύμφωνα με τις διατάξεις του άρθρου 310 του ν. 4412/2016, να διευκρινίζουν ή να συμπληρώνουν τα έγγραφα ή τα δικαιολογητικά ή το περιεχόμενο του Φακέλου Α της προσφοράς που έχουν υποβάλει, μέσα σε εύλογη προθεσμία ή οποία δεν μπορεί να είναι μικρότερη από επτά (7) ημέρες από την ημερομηνία κοινοποίησης της σχετικής πρόσκλησης. Οποιαδήποτε διευκρίνιση ή συμπλήρωση που υποβάλλεται χωρίς να έχει ζητηθεί από τον αναθέτοντα φορέα δεν λαμβάνεται υπόψη.

Προσφορές οι οποίες δεν θα περιλαμβάνουν στο Φάκελο Α Υπεύθυνες Δηλώσεις νομιμοποίησης, εκπροσώπησης και απόφασης συμμετοχής, αποδοχής όρων και ισχύος προσφορών και μη συνδρομής λόγων αποκλεισμού, καθώς και την Εγγυητική Επιστολή Συμμετοχής θα απορρίπτονται.

Η υποβολή εκ των υστέρων των πιο πάνω στοιχείων με τυχόν προσφυγή, δεν είναι αποδεκτή.

Η ΔΕΗ ΑΕ δύναται να κάνει δεκτές συμπληρώσεις ή/και διευκρινίσεις που υποβάλλονται, κατόπιν αιτήματός της, επί των παραπάνω υποβληθέντων μαζί με την προσφορά εγγράφων, εφόσον ο προσφέρων με τις συμπληρώσεις και διευκρινίσεις αυτές συμμορφώνεται πλήρως με τους όρους και τις απαιτήσεις της διακήρυξης.

Ειδικότερα για την Εγγυητική Επιστολή Συμμετοχής γίνεται αποδεκτή συμπλήρωσή της μόνον προς πλήρη συμμόρφωση με το συμπεριλαμβανόμενο στη διακήρυξη υπόδειγμα αυτής. Οι εκ των υστέρων σχετικές συμπληρώσεις / διευκρινίσεις δεν αναπληρώνουν τα βασικά στοιχεία αυτής, τα οποία είναι η εκδίδουσα αρχή, ο υπέρ του οποίου παρέχεται η εγγύηση, το ποσό, ο αριθμός της Εγγυητικής Επιστολής, τα στοιχεία του διαγωνισμού και η υπογραφή του εκδότη, και ο μετέχων οφείλει να υποβάλει με την προσφορά του.

7. Σε κάθε Διαγωνιζόμενο που αποκλείστηκε από την Επιτροπή Κρίσης θα επιστρέφονται, επί αποδείξει, σφραγισμένοι όπως υποβλήθηκαν ο ΦΑΚΕΛΟΣ Β, ο ΦΑΚΕΛΟΣ Γ, καθώς και η Εγγυητική Επιστολή Συμμετοχής.
Η επιστροφή αυτή πραγματοποιείται μετά τη λήξη της προθεσμίας που καθορίζεται στο Άρθρο 9 του παρόντος για υποβολή Προσφυγών, εφόσον ο Διαγωνιζόμενος που αποκλείστηκε δεν έχει υποβάλει Προσφυγή.
Επίσης μπορεί τα στοιχεία αυτά να επιστραφούν και πριν από τη λήξη της προθεσμίας αυτής, εφόσον ο Διαγωνιζόμενος δηλώσει εγγράφως στον Πρόεδρο της Επιτροπής ότι παραιτείται από το δικαίωμα υποβολής Προσφυγών.
Σε αντίθετη περίπτωση οι ΦΑΚΕΛΟΙ Β και Γ και η Εγγυητική Επιστολή Συμμετοχής θα επιστραφούν στο Διαγωνιζόμενο μετά την έκδοση τυχόν απορριπτικής απόφασης της ΔΕΗ Α.Ε, επί της Προσφυγής του.

Τα στοιχεία του ΦΑΚΕΛΟΥ Α, πλην της Εγγυητικής Επιστολής Συμμετοχής, θα κρατηθούν από τη ΔΕΗ Α.Ε, κατά την κρίση της.

8. Μετά την απόφαση της ΔΕΗ Α.Ε, επί τυχόν Προσφυγών των Διαγωνιζομένων, η Επιτροπή Κρίσης σε δημόσια συνεδρίαση αποσφραγίζει, με τη σειρά που έχουν καταγραφεί οι Διαγωνιζόμενοι, τους ΦΑΚΕΛΟΥΣ Β εκείνων που έγιναν τελικά αποδεκτοί, μονογράφει όλα τα έγγραφα και στοιχεία που υπάρχουν τα ελέγχει αν τα σχετικά έγγραφα αναγράφονται στον Πίνακα Περιεχομένων που υποχρεούται να έχει συντάξει ο Διαγωνιζόμενος.
Ο Πρόεδρος ανακοινώνει στους παρευρισκόμενους τα κύρια τεχνικά στοιχεία που περιέχονται στο ΦΑΚΕΛΟ Β που αποσφραγίστηκε.
Μπορεί επίσης να ανακοινώσει και οποιοδήποτε άλλο στοιχείο του ζητηθεί από τους εκπροσώπους των Διαγωνιζομένων, μόνο με τη σύμφωνη γνώμη του προσφέροντος.
9. Κατά τη διαδικασία κάθε φάσης δημόσιας αποσφράγισης προσφορών/αιτήσεων συμμετοχής του διαγωνισμού και συγκεκριμένα μετά το άνοιγμα των φακέλων των προσφορών και τη μονογραφή όλων των εγγράφων και στοιχείων που υπάρχουν σε αυτούς από την αρμόδια Επιτροπή, οι νόμιμοι εκπρόσωποι των συμμετεχόντων στη φάση αυτή δύνανται να ζητήσουν και η Επιτροπή υποχρεούται να τους επιτρέψει να δουν κάθε στοιχείο των προσφορών των συνδιαγωνιζομένων, που δεν εμπεριέχει πληροφορίες οι οποίες έχουν χαρακτηριστεί εμπιστευτικές από τον οικείο προσφέροντα. Με την ολοκλήρωση της διαδικασίας αποσφράγισης ολοκληρώνεται και η διαδικασία παροχής πρόσβασης των διαγωνιζομένων στα στοιχεία των προσφορών των συνδιαγωνιζομένων.
10. Ακολούθως το σύνολο των εγγράφων και στοιχείων των ΦΑΚΕΛΩΝ Α και Β καθώς και κλειστός (χωρίς να ανοιχτεί) ο ΦΑΚΕΛΟΣ Γ διαβιβάζονται στην Επιτροπή Αξιολόγησης.
11. Η αποσφράγιση διενεργείται παρουσία των εκπροσώπων των Διαγωνιζομένων οι οποίοι παρευρίσκονται εφόσον το επιθυμούν.

Άρθρο 8 **Αξιολόγηση Προσφορών**

1. Ο Διαγωνισμός για ανάδειξη Αναδόχου, ικανού για την έγκαιρη, έντεχνη, άρτια και οικονομική εκτέλεση των εργασιών, γίνεται μεταξύ των τεχνικά και οικονομικά αποδεκτών προσφορών και **το κριτήριο κατακύρωσης είναι η πλέον συμφέρουσα από οικονομική άποψη προσφορά, βάσει της τιμής**, τηρουμένων των διατάξεων της σχετικής νομοθεσίας.
2. Κατά τη διαδικασία αξιολόγησης των προσφορών η αρμόδια Επιτροπή μπορεί να καλεί τους Διαγωνιζόμενους, σύμφωνα με τις διατάξεις του άρθρου 310 του ν. 4412/2016, να διευκρινίζουν ή να συμπληρώνουν τα έγγραφα ή τα δικαιολογητικά ή το περιεχόμενο της τεχνικής ή οικονομικής προσφοράς που έχουν υποβάλει, μέσα σε εύλογη προθεσμία ή οποία δεν μπορεί να είναι μικρότερη από επτά (7) ημέρες από την ημερομηνία κοινοποίησης της σχετικής πρόσκλησης. Οποιαδήποτε διευκρίνιση ή συμπλήρωση που υποβάλλεται χωρίς να έχει ζητηθεί από τον αναθέτοντα φορέα δεν λαμβάνεται υπόψη.
3. Η Επιτροπή Κρίσης προβαίνει σε λεπτομερή έλεγχο και αξιολόγηση όλων των δικαιολογητικών και στοιχείων που περιέχονται στο Φάκελο Β, προκειμένου να διαπιστώσει αν η προσφορά του Διαγωνιζόμενου ανταποκρίνεται πλήρως στις απαιτήσεις της Διακήρυξης, όσον αφορά τη δυνατότητα του διαγωνιζόμενου να παράσχει τις Υπηρεσίες έντεχνα, έγκαιρα και άρτια.

Η Επιτροπή Κρίσης, προκειμένου να φέρει σε πέρας το Έργο αυτό, μπορεί να ζητά πληροφορίες από άλλες πηγές (Υ.ΥΠΟ.ΜΕ.ΔΙ/ Μ.Ε.Ε.Π, κ.λ.π.), να επικοινωνεί απευθείας με τους Διαγωνιζόμενους, για την παροχή αναγκαίων διευκρινίσεων, σχετικά με το τεχνικό μέρος της προσφοράς, υπό τον όρο ότι οι διευκρινίσεις αυτές δε θα αποτελούν σε καμία περίπτωση αντιπροσφορά.

4. Στη συνέχεια ελέγχεται και αξιολογείται η πληρότητα της προσφοράς σε σχέση με το τεύχος Τεχνικές Προδιαγραφές της διακήρυξης.
Μετά το πέρας της τεχνικής αξιολόγησης η Επιτροπή Κρίσης ανακοινώνει εγγράφως στον κάθε Διαγωνιζόμενο το αποτέλεσμα της τεχνικής κρίσης που αφορά στη δική του προσφορά.
Οι διαγωνιζόμενοι των οποίων απορρίπτονται οι προσφορές, έχουν δικαίωμα υποβολής προσφυγής, σύμφωνα με τα οριζόμενα στο άρθρο 9 του παρόντος τεύχους.
5. Μετά την εκδίκαση τυχόν προσφυγών, η Επιτροπή Κρίσης προσκαλεί εγγράφως τους Διαγωνιζόμενους, που οι προσφορές τους έχουν γίνει τεχνικά αποδεκτές, να παραστούν στην αποσφράγιση του Φακέλου Γ (Οικονομική Προσφορά), ορίζοντας την ημερομηνία, την ώρα και τον τόπο αποσφράγισης του Φακέλου Γ.
6. Ακολούθως, την καθορισμένη ημέρα αποσφραγίζεται ο ΦΑΚΕΛΟΣ Γ, μονογράφονται και αριθμούνται όλα τα έγγραφα και στοιχεία που υπάρχουν με δύο (2) αριθμούς από τους οποίους ο πρώτος αντιστοιχεί στον αριθμό της προσφοράς και ο δεύτερος (με πρόθεμα Γ) αντιστοιχεί στον αριθμό του εγγράφου.
7. Η Επιτροπή Κρίσης ελέγχει καταρχήν αν οι Διαγωνιζόμενοι υπέβαλαν με το Φάκελο Γ όλα τα δικαιολογητικά και στοιχεία που απαιτούνται, σύμφωνα με τη παράγραφο 4 του άρθρου 6 του παρόντος τεύχους και ο Πρόεδρος ανακοινώνει στους παρευρισκόμενους τα κύρια κατά την κρίση της Επιτροπής "Αποσφράγισης - Αξιολόγησης", οικονομικά στοιχεία των προσφορών.
Μπορεί επίσης να ανακοινώσει και οποιοδήποτε άλλο στοιχείο προσφοράς του ζητηθεί από τους εκπροσώπους των Διαγωνιζομένων, μόνο με τη σύμφωνη γνώμη του προσφέροντος.
8. Η Επιτροπή Κρίσης ελέγχει την ύπαρξη λογιστικών σφαλμάτων και συντάσσει τον Πίνακα μειοδοσίας.
9. Μετά την ολοκλήρωση της αξιολόγησης των προσφορών και τον καθορισμό της σειράς μειοδοσίας, συμπεριλαμβανομένων της ολοκλήρωσης της διαδικασίας κλήρωσης, σε περίπτωση πλειόνων μειοδοτών λόγω ισοτιμίας των προσφορών, καθώς και της εκδίκασης τυχόν προσφυγών, από την αρμόδια Επιτροπή προσκαλείται/ούνται ο /οι προσφέρων/οντες για τον/τους οποίο/ους πρόκειται να προταθεί να γίνει κατακύρωση, εντός προθεσμίας κατά μέγιστο είκοσι (20) ημερών από τη σχετική ειδοποίηση, που του/τους αποστέλλεται εγγράφως με τηλεομοιοτυπία (FAX) ή ηλεκτρονικά, να προσκομίσει/ουν τα αποδεικτικά **της παραγράφου 2.6. - Άρθρο 6 "Περιεχόμενο Προσφοράς"** του παρόντος Τεύχους 2.

Το δικαίωμα συμμετοχής και οι όροι και προϋποθέσεις συμμετοχής, όπως ορίστηκαν στο Άρθρο 3 "Συμμετοχή στο Διαγωνισμό" του Τεύχους 1 ΠΡΟΣΚΛΗΣΗ, κρίνονται κατά την ημερομηνία λήξης της προθεσμίας υποβολής των προσφορών, κατά την υποβολή των δικαιολογητικών συμμετοχής και κατά τη σύναψη της σύμβασης. Αν στις ειδικές διατάξεις που διέπουν την έκδοσή τους δεν προβλέπεται χρόνος ισχύος των δικαιολογητικών, θεωρούνται έγκυρα και ισχύοντα εφόσον φέρουν ημερομηνία έκδοσης εντός των έξι μηνών που προηγούνται της ημερομηνίας λήξης της προθεσμίας υποβολής των προσφορών. Οι ένορκες βεβαιώσεις που τυχόν προσκομίζονται για αναπλήρωση δικαιολογητικών πρέπει επίσης να φέρουν

ημερομηνία εντός των έξι μηνών που προηγούνται της ημερομηνίας λήξης της προθεσμίας υποβολής των προσφορών.

Τα υπόψη δικαιολογητικά θα κατατίθενται στο πρωτόκολλο της Υπηρεσίας που διενεργεί τη διαγωνιστική διαδικασία **με διαβιβαστικό, (ΔΥΠΠ, Χαλκοκονδύλη 22, Τ.Κ 104 32 ΑΘΗΝΑ)**, στο οποίο θα αναφέρονται αναλυτικά τα προσκομιζόμενα συνημμένα έγγραφα – δικαιολογητικά. Αυτά θα είναι τοποθετημένα μέσα σε **κλειστό φάκελο**, στον οποίο θα αναγράφονται (εξωτερικά) ευκρινώς με κεφαλαία γράμματα:

- α) Τα πλήρη στοιχεία του οικονομικού φορέα.
- β) Η Περιγραφή «Δικαιολογητικά νομιμοποίησης και μη συνδρομής λόγων αποκλεισμού».
- γ) Ο αριθμός και η ημερομηνία διενέργειας του Διαγωνισμού.
- δ) Το αντικείμενο του Διαγωνισμού.

Ακολούθως, η αρμόδια Επιτροπή προβαίνει στον έλεγχο των δικαιολογητικών συμμετοχής. Αν δεν προσκομισθούν δικαιολογητικά ή υπάρχουν ελλείψεις σε αυτά που υποβλήθηκαν παρέχεται προθεσμία στο/στους μειοδότη/ες να τα προσκομίσει/ουν ή να τα συμπληρώσει/ουν μέσα σε προθεσμία πέντε (5) ημερών από την κοινοποίηση σχετικής έγγραφης ειδοποίησης σε αυτόν/ους. Η ΔΕΗ Α.Ε. δύναται να παρατείνει την ως άνω προθεσμία κατά μέγιστο άλλες δεκαπέντε (15) ημέρες, εφόσον αιτιολογείται αυτό επαρκώς.

Όταν ο /οι μειοδότες προσκομίσει/ουν το σύνολο των αποδεικτικών στοιχείων, τότε παρέχεται η δυνατότητα στους λοιπούς συμμετέχοντες που υπέβαλαν παραδεκτές προσφορές να ασκήσουν το δικαίωμα πρόσβασης σε αυτά σύμφωνα με τα αναφερόμενα στην **παράγραφο 9 του Άρθρου 7 "Παραλαβή και Αποσφράγιση Προσφορών"** του παρόντος Τεύχους 2.

Σε περίπτωση που ο υποψήφιος ανάδοχος, μετά τη χορηγηθείσα παράταση, δεν υποβάλει εμπρόθεσμα όλα ή μέρος των κατά περίπτωση απαιτούμενων δικαιολογητικών ή αποδειχτεί

κατά τη διαδικασία του ελέγχου, ότι δεν πληροί τις προϋποθέσεις συμμετοχής στο διενεργηθέντα διαγωνισμό, τεκμαίρεται ο αποκλεισμός του από την περαιτέρω διαδικασία και ζητείται από το συμμετέχοντα με την αμέσως επόμενη πλέον συμφέρουσα από οικονομικής άποψης προσφορά βάσει των ειδικών κριτηρίων της σύμβασης να προσκομίσει τα υπόψη δικαιολογητικά. Αν κανένας από τους συμμετέχοντες δεν υποβάλει - προσκομίσει ένα ή περισσότερα από τα έγγραφα και δικαιολογητικά κατακύρωσης, ο διαγωνισμός ματαιώνεται.

Πριν από την κοινοποίηση στον/στους υποψήφιο/ους ανάδοχο/ους της απόφασης κατακύρωσης αυτός/οι προσκαλείται/ούνται από τη ΔΕΗ Α.Ε. και υποχρεούται/ούνται να επικαιροποιήσει/ουν όσα εκ των δικαιολογητικών μη συνδρομής λόγων αποκλεισμού της παραγράφου 2.6 έχει παρέλθει η ισχύς τους καθώς και τις σχετικές υπεύθυνες δηλώσεις.

Μετά την προσκόμιση του συνόλου των απαιτούμενων δικαιολογητικών και στοιχείων από το/ τους μειοδότη/ες προσκαλούνται όλοι οι διαγωνιζόμενοι που υπέβαλαν παραδεκτή προσφορά να προσέλθουν σε καθορισμένο χρόνο και τόπο να λάβουν γνώση (θεώρηση) αυτών.

12. Κατά τη διενέργεια της διαγωνιστικής διαδικασίας για τη σύναψη της σύμβασης, η ΔΕΗ Α.Ε. ενημερώνει, σύμφωνα με τις διατάξεις του άρθρου 300 του ν. 4412/2016, όλους τους προσφέροντες για τους λόγους απόρριψης της προσφοράς, κάθε προσφέροντα που έχει υποβάλει παραδεκτή προσφορά για τον επιλεγέντα υποψήφιο ανάδοχο με αναφορά στα χαρακτηριστικά και στα πλεονεκτήματα της προσφοράς

του, μέσα σε εύλογη προθεσμία ή οποία δεν μπορεί να είναι μεγαλύτερη από δέκα πέντε (15) ημέρες από την ημερομηνία κοινοποίησης του σχετικού αιτήματος.

Άρθρο 9 **Προσφυγές Διαγωνιζομένων**

Για τις διαφορές που αναφύονται καθ' όλα τα στάδια της διαγωνιστικής διαδικασίας μεταξύ της ΔΕΗ Α.Ε. ως Αναθέτοντα φορέα και των Οικονομικών φορέων, ισχύουν οι διαδικασίες που αναφέρονται στις διατάξεις του Βιβλίου IV του ν. 4412/2016 όπως εκάστοτε ισχύουν.

Άρθρο 10 **Κατακύρωση - Μатаίωση διαδικασίας, μερική ακύρωση και επανάληψη διαδικασίας, αναμόρφωση αποτελεσμάτων διαδικασίας**

1. Ο Διαγωνισμός δεν ολοκληρώνεται πριν εγκριθεί το αποτέλεσμα του από τα εξουσιοδοτημένα όργανα της Επιχείρησης.
Η εγκριτική απόφαση περιλαμβάνει και τυχόν βελτιώσεις της προσφοράς που γίνονται δεκτές από το Διαγωνιζόμενο.
2. Η κατακύρωση ανάθεσης της Παροχής Υπηρεσίας γνωστοποιείται στον Ανάδοχο με επιστολή με την οποία καλείται μέσα σε προθεσμία **δέκα πέντε (15)** ημερών να προσέλθει για την κατάρτιση και υπογραφή της Σύμβασης.
Σε περίπτωση Ομίλου Επιχειρήσεων η προσφορά του Αναδόχου πρέπει να είναι διαμορφωμένη κατά τρόπο ώστε να εξασφαλίζεται η χωριστή τιμολόγηση από τα μέλη του Ομίλου σύμφωνα με την ελληνική φορολογική νομοθεσία και πρακτική.
Σε αντίθετη περίπτωση, ο Ανάδοχος υποχρεούται πριν την υπογραφή της Σύμβασης να περιβληθεί νομικό τύπο που θα επιτρέπει την από κοινού τιμολόγηση.
Εφόσον ο Ανάδοχος δεν προσέλθει στην ως άνω προθεσμία η Επιχείρηση δικαιούται να τον κηρύξει έκπτωτο.
3. Σε περίπτωση Σύμπραξης Επιχειρήσεων, η κατακύρωση θα γίνει στο όνομα όλων των μελών της Σύμπραξης και θα τεθεί διάταξη στο Συμφωνητικό σύμφωνα με την οποία τα μέλη της Σύμπραξης ενέχονται και ευθύνονται έναντι της ΔΕΗ Α.Ε, ενιαία, αδιαίρετα, αλληλέγγυα και σε ολόκληρο το καθένα χωριστά, θα εκπροσωπούνται από κοινό εκπρόσωπο και ότι θα ελέγχεται από τη ΔΕΗ Α.Ε, η ουσιαστική συμμετοχή στη Σύμπραξη όλων των μελών της σε όλη τη διάρκεια ισχύος της Σύμβασης.
4. Η ΔΕΗ ΑΕ ματαιώνει τη διαδικασία σύναψης σύμβασης, εφόσον:
 - α. η διαδικασία απέβη άγονη λόγω μη υποβολής προσφορών ή λόγω απόρριψης όλων των προσφορών ή αποκλεισμού όλων των προσφορών των Διαγωνιζομένων.
 - β. κανένας από τους προσφέροντες δεν προσέλθει για την υπογραφή της σύμβασης.
5. Επίσης, η ΔΕΗ διατηρεί το δικαίωμα:
 - 5.1 να ματαιώσει τη Διαδικασία σύναψης σύμβασης στο σύνολο ή σε μέρος αυτής, εφόσον κρίνει ότι:
 - α. η Διαδικασία διεξήχθη χωρίς τήρηση των προβλεπομένων κανόνων, με συνέπεια τον επηρεασμό του αποτελέσματος
 - β. το αποτέλεσμα της Διαδικασίας είναι μη ικανοποιητικό για την Επιχείρηση

- γ. ο ανταγωνισμός υπήρξε ανεπαρκής
 - δ. μεταβλήθηκαν οι ανάγκες της Επιχείρησης
 - ε. δεν είναι δυνατή η κανονική εκτέλεση της σύμβασης, λόγω ανωτέρας βίας
- 5.2 να ακυρώσει μερικά τη διαδικασία αν διαπιστωθούν σφάλματα ή παραλείψεις σε οποιοδήποτε στάδιο αυτής ή να αναμορφώσει ανάλογα το αποτέλεσμα της ή να αποφασίσει την επανάληψή της από το σημείο που εμφιλοχώρησε το σφάλμα ή η παράλειψη.

Άρθρο 11 **Κατάρτιση Σύμβασης**

Η Σύμβαση για την Παροχή Υπηρεσίας καταρτίζεται με βάση τους όρους της Διακήρυξης και την προσφορά του Αναδόχου, όπως αυτά τελικά διαμορφώθηκαν και εγκρίθηκαν από το αρμόδιο όργανο της Επιχείρησης.

Άρθρο 12 **Επιφυλάξεις και Δικαιώματα ΔΕΗ Α.Ε.**

1. Η συμμετοχή στο Διαγωνισμό (υποβολή προσφοράς) ισοδυναμεί με δήλωση του Διαγωνιζόμενου ότι έλαβε πλήρη γνώση των όρων καθώς και όλων των στοιχείων και τευχών του Διαγωνισμού.
2. Η ΔΕΗ Α.Ε, επιφυλάσσεται να μεταθέσει την ημερομηνία υποβολής των προσφορών ή να επιφέρει οποιεσδήποτε τροποποιήσεις στα Τεύχη της Διακήρυξης. Οι τροποποιήσεις αυτές θα περιλαμβάνονται σε συμπλήρωμα της Διακήρυξης, η έκδοση του οποίου θα ανακοινώνεται από τον Τύπο.
3. Η ΔΕΗ Α.Ε, δεν θα έχει ευθύνη ή υποχρέωση, σε καμία περίπτωση, να αποζημιώσει τους Διαγωνιζόμενους για οποιαδήποτε δαπάνη ή ζημιά που θα έχουν υποστεί για την προετοιμασία και υποβολή της προσφοράς τους, ιδιαίτερα στην περίπτωση που δεν θα γίνει δεκτή η προσφορά τους ή θ' αναβληθεί ή ακυρωθεί ή ματαιωθεί ο Διαγωνισμός σ' οποιοδήποτε στάδιο και χρόνο και για οποιοδήποτε λόγο ή αιτία. Κατά συνέπεια αυτοί που συμμετέχουν στο Διαγωνισμό και υποβάλλουν προσφορά, ανεξάρτητα αν έγιναν ή όχι τελικά δεκτοί, δεν αποκτούν κανένα απολύτως δικαίωμα κατά της ΔΕΗ Α.Ε, από τη Διακήρυξη αυτή και τη συμμετοχή τους στο Διαγωνισμό.
4. Η προσφορά των Διαγωνιζόμενων, η οποία υποβάλλεται με βάση τους όρους της Διακήρυξης, θεωρείται ως πρόταση προς τη ΔΕΗ Α.Ε, και όχι ως αποδοχή πρότασής της.
5. Κάθε παράλειψη στην υποβολή της προσφοράς ή στην υπογραφή οποιουδήποτε εγγράφου, δεν δίνει το δικαίωμα στο Διαγωνιζόμενο να την επικαλεστεί προκειμένου να τύχει εξαιρέσεως ή ελαττώσεως των υποχρεώσεών του.
6. Οι όροι και οι περιορισμοί που αφορούν στην υποβολή των προσφορών είναι προς όφελος της ΔΕΗ Α.Ε, η οποία δικαιούται να παραιτηθεί απ' αυτούς, χωρίς αυτό να δημιουργεί κανένα δικαίωμα στους Διαγωνιζόμενους ή σε άλλους τρίτους.



ΔΙΕΥΘΥΝΣΗ ΥΛΙΚΟΥΚΑΙ ΠΡΟΜΗΘΕΙΩΝ ΠΑΡΑΓΩΓΗΣ
Χαλκοκονδύλη 22 104 32 Αθήνα

ΔΙΑΚΗΡΥΞΗ: ΔΥΠΠ-1433

ΠΑΡΟΧΗ ΥΠΗΡΕΣΙΩΝ: «Προμήθεια υλικών και διαμόρφωση τμημάτων Υψηλής Πίεσης (σερπαντίνες Οικονομητήρα και Υπέρθερμου Ι (Υ/Θ Ι)) για τον Λέβητα Νο5 του ΑΗΣ Λινοπεραμάτων»

ΤΕΥΧΟΣ 3

ΣΧΕΔΙΟ ΣΥΜΦΩΝΗΤΙΚΟΥ

**ΔΙΕΥΘΥΝΣΗ ΥΛΙΚΟΥΚΑΙ ΠΡΟΜΗΘΕΙΩΝ ΠΑΡΑΓΩΓΗΣ**
Χαλκοκονδύλη 22 104 32 Αθήνα**ΔΙΑΚΗΡΥΞΗ: ΔΥΠΠ-1433**

ΠΑΡΟΧΗ ΥΠΗΡΕΣΙΩΝ: «Προμήθεια υλικών και διαμόρφωση τμημάτων Υψηλής Πίεσης (σερπαντίνες Οικονομητήρα και Υπέρθερμου Ι (Υ/Θ Ι)) για τον Λέβητα Νο5 του ΑΗΣ Λινοπεραμάτων»

Σ Χ Ε Δ Ι Ο Σ Υ Μ Φ Ω Ν Η Τ Ι Κ Ο Υ

Στην Αθήνα σήμερα στις τα συμβαλλόμενα μέρη, αφενός η Δημόσια Επιχείρηση Ηλεκτρισμού Α.Ε. που θα αποκαλείται στο εξής Επιχείρηση ή ΔΕΗ Α.Ε. η οποία έχει έδρα στην Αθήνα, οδός Χαλκοκονδύλη αρ. 30, με Α.Φ.Μ.09000045/Δ.Ο.Υ.:Φ.Α.Ε. ΑΘΗΝΩΝ και εκπροσωπείται νόμιμα σ' αυτή την περίπτωση από τον κ., και αφ' ετέρου η Εταιρεία, που θα αποκαλείται στο εξής Ανάδοχος και έχει έδρα στην, οδός αριθ. με Α.Φ.Μ..... Δ.Ο.Υ..... και εκπροσωπείται νόμιμα σ' αυτή την περίπτωση από τ..ν κ. συνομολόγησαν τη Σύμβαση αυτή και συμφώνησαν τους όρους που αναγράφονται παρακάτω, χωρίς καμιά επιφύλαξη.

Άρθρο 1
Τεύχη της Σύμβασης

Η Σύμβαση αποτελείται από τα παρακάτω Τεύχη τα οποία υπογεγραμμένα από τα συμβαλλόμενα μέρη αποτελούν ένα ενιαίο σύνολο :

- 1.1. Το Συμφωνητικό.
- 1.2. Τιμολόγιο Σύμβασης.
- 1.3. Προμέτρηση – Προϋπολογισμός Σύμβασης.
- 1.4. Ειδικοί Όροι.
- 1.5. Τεχνική Περιγραφή.
- 1.6. Γενικοί Όροι.
- 1.7. Ασφαλίσεις.

Η σειρά με την οποία αναφέρονται τα Τεύχη, στην προηγούμενη παράγραφο καθορίζει τη σειρά ισχύος των όρων καθενός απ' αυτά, σε περίπτωση που υπάρχουν διαφορές στο κείμενο ή στην ερμηνεία των όρων δύο ή περισσότερων Τευχών.

Ρητά συμφωνείται μεταξύ των συμβαλλομένων μερών ότι η Σύμβαση αυτή αποτελεί τη μοναδική συμφωνία που υπάρχει μεταξύ τους για την υπόψη Παροχή Υπηρεσίας και ότι όλα τα έγγραφα που τυχόν ανταλλάχθηκαν μεταξύ τους πριν από την υπογραφή της, καθώς και οι τυχόν συζητήσεις και συμφωνίες, οποιασδήποτε φύσης και περιγραφής, που

έγιναν προφορικά ή σιωπηρά και δεν συμπεριλήφθηκαν στη Σύμβαση αυτή θεωρούνται ότι δεν έχουν ισχύ, ότι στερούνται οποιουδήποτε νομικού αποτελέσματος, ότι δε θα δεσμεύουν τους συμβαλλόμενους και ότι δε θα ληφθούν υπόψη για την ερμηνεία των όρων της Σύμβασης αυτής.

Οποιαδήποτε πράξη ή ενέργεια του Αναδόχου, απαραίτητη για την ολοκλήρωση της Παροχής Υπηρεσίας, πρέπει να είναι σε απόλυτη συμφωνία προς τις απαιτήσεις και τις διατάξεις της Σύμβασης, ακόμη και αν η πράξη ή ενέργεια αυτή δεν αναφέρεται ειδικά στη Σύμβαση.

Επίσης συμφωνείται ρητά ότι όλοι οι όροι της Σύμβασης είναι εξ' ίσου ουσιώδεις και ότι κάθε μελλοντική τροποποίηση οποιουδήποτε Τεύχους της Σύμβασης θα γίνεται μόνο εγγράφως (Συμπληρώματα, Εντολές Τροποποιήσεων κ.λ.π.).

Άρθρο 2 **Αντικείμενο της Σύμβασης**

1. Με τη Σύμβαση αυτή η Επιχείρηση αναθέτει και ο Ανάδοχος αναλαμβάνει την υποχρέωση να προβεί στην έγκαιρη, έντεχνη, άρτια, οικονομική και ασφαλή εκτέλεση των εργασιών της Παροχής Υπηρεσίας **«ΠΑΡΟΧΗ ΥΠΗΡΕΣΙΩΝ: «Προμήθεια υλικών και διαμόρφωση τμημάτων Υψηλής Πίεσης (σερπαντίνες Οικονομητήρα και Υπέρθερμου Ι (Υ/Θ Ι)) για τον Λέβητα Νο5 του ΑΗΣ Λινοπεραμάτων»**, όπως αυτή αναλυτικά περιγράφεται πιο κάτω, έτσι ώστε η Παροχή Υπηρεσίας να είναι κατάλληλη για τη χρήση και λειτουργία που προορίζεται και σε πλήρη συμμόρφωση προς τους όρους της Σύμβασης.
2. Στην έννοια της υπόψη Παροχής Υπηρεσίας περιλαμβάνονται ενδεικτικά και όχι περιοριστικά τα ακόλουθα:
 - α. Προμήθεια, με αποκλειστική ευθύνη και δαπάνες του Αναδόχου, του συνόλου των υλικών τα οποία θα απαιτηθούν για την κατασκευή του συνόλου των καμπυλών, των σερπαντίνων και των ειδικών τμημάτων του Οικονομητήρα και του Υ/Θ ΙστονΛέβητα Νο5 του ΑΗΣ Λινοπεραμάτων.
 - β. Εκτέλεση όλων των εργασιών οι οποίες απαιτούνται για τη διαμόρφωση των καμπυλών, των σερπαντίνων, των ευθύγραμμων τμημάτων και των ειδικών τμημάτων (στηρίγματα, χιτώνια εισόδου εντός του λέβητα, ειδικά τεμάχια κ.λ.π.), τα οποία θα απαιτηθούν για την έντεχνη και άρτια ολοκλήρωση της αντικατάστασης του Οικονομητήρα και του Υ/Θ Ι στον Λέβητα Νο5 του ΑΗΣ Λινοπεραμάτων.
 - γ. Παράδοση των παραπάνω διαμορφωμένων τμημάτων καθώς και των υλικών που δεν χρησιμοποιηθούν στον ΑΗΣ Λινοπεραμάτων.

Επίσης περιλαμβάνονται:

- Οι σχετικές μελέτες στην οποία θα αναλύεται η μεθοδολογία και ο τρόπος εκτέλεσής των απαιτούμενων εργασιών σε κάθε φάση
- Ο ραδιογραφικός έλεγχος όλων των συγκολλήσεων σε τμήματα Υ.Π. (αυλοί σερπαντίνων, επιμέρους αυλοί, συλλέκτες κ.λ.π.) που θα εκτελέσει ο Ανάδοχος κατά την κατασκευή

όπως αυτά ορίζονται και οριοθετούνται από τα λοιπά Συμβατικά Τεύχη.

Άρθρο 3 **Συμβατικό Τίμημα**

1. Το Συμβατικό Τίμημα (Συμβατικός Προϋπολογισμός) της Παροχής Υπηρεσίας, όπως αυτή περιγράφεται στο Άρθρο 2 του παρόντος Συμφωνητικού, ανέρχεται σε€ (.....ΕΥΡΩ), πλέον Φ.Π.Α.
2. Το Συμβατικό Τίμημα υπολογίστηκε ως άθροισμα των γινομένων των τιμών μονάδος του «Τιμολογίου» επί τις αντίστοιχες ποσότητες που αναγράφονται στο Τεύχος «Προμέτρηση - Προϋπολογισμός».
3. Οι αναφερόμενες ποσότητες στο Τεύχος Προμέτρηση - Προϋπολογισμός έχουν αναγραφεί κατά προσέγγιση και είναι ενδεικτικές και κατ' ουδένα τρόπο συνιστούν δέσμευση της Επιχείρησης.
Συνεπώς θα υπόκεινται σε αυξομειώσεις, οι οποίες μπορούν να προκύψουν είτε λόγω σφαλμάτων, είτε λόγω μεταβολών, τις οποίες η Επιχείρηση δικαιούται να επιφέρει, σύμφωνα με τις διατάξεις της παρούσας Σύμβασης.
Οι πληρωμές θα γίνονται μόνο για τις πραγματικά εκτελεσθείσες ποσότητες εργασιών.
Τα ποσά που ο Ανάδοχος δικαιούται να εισπράξει βάσει της παρούσας Σύμβασης υπολογίζονται ως άθροισμα :
 - Των ποσών που προκύπτουν από την πρόσθεση των γινομένων των ποσοτήτων των επί μέρους εργασιών, όπως αυτές τελικά θα καθοριστούν στις εγκεκριμένες τελικές επιμετρήσεις, επί τις αντίστοιχες τιμές μονάδος του Τιμολογίου ή τις τιμές μονάδας νέων εργασιών και
 - Των ποσών που προκύπτουν από την πρόσθεση των γινομένων των ποσοστών των επί μέρους εργασιών που εκτελέστηκαν, όπως τα ποσοστά αυτά καθορίζονται στις εγκεκριμένες τελικές επιμετρήσεις, επί τις αντίστοιχες κατ' αποκοπή τιμές.
4. Το Συμβατικό Τίμημα δεν υπόκειται σε αναθεώρηση με τον τρόπο και στην έκταση που προβλέπεται στο Άρθρο 8 του παρόντος Συμφωνητικού.
5. Τον Ανάδοχο βαρύνουν όλες οι δαπάνες για εκτελωνισμούς, φόρους, τέλη, δασμούς, κρατήσεις και οποιοσδήποτε άλλες νόμιμες επιβαρύνσεις, όπως ισχύουν κατά το χρόνο που δημιουργείται η υποχρέωση καταβολής τους και που αναφέρονται στο Άρθρο 37 των Γενικών Όρων.
Επίσης, μεταξύ των φόρων και τελών τους οποίους επιβαρύνεται ο Ανάδοχος, συμπεριλαμβάνεται και η κράτηση 0,06% (ά.350 § 3 ν.4412/2016) η οποία υπολογίζεται επί της αξίας κάθε πληρωμής προ φόρων και κρατήσεων της σύμβασης.
Δεν περιλαμβάνουν το Φόρο Προστιθέμενης Αξίας (ΦΠΑ) του ν. 2859/2000 ως ισχύει, ο οποίος βαρύνει τη ΔΕΗ Α.Ε.

Άρθρο 4 **Τρόπος πληρωμής**

1. Οι πληρωμές εργασιών, που εκτελεί ο Ανάδοχος, θα γίνονται με μηνιαίες πιστοποιήσεις που θα υποβάλλει.
Σε κάθε πληρωμή λογαριασμών προγραμματισμένων εργασιών προς τον Ανάδοχο διενεργούνται κρατήσεις για Εγγύηση Καλής Εκτέλεσης, σύμφωνα με τα προβλεπόμενα στο Άρθρο 22 παρ. 4 των Γενικών Όρων.
Οι κρατήσεις αυτές ορίζονται σε **τρία τοις εκατό (3%)** στην πιστοποιούμενη αξία κάθε πληρωμής.
2. Με την άφιξη των υλικών στις εγκαταστάσεις του Αναδόχου και την πιστοποίηση και έγκριση αυτών από την επιβλέπουσα Υπηρεσία, ο Ανάδοχος δύναται να πιστοποιήσει τα εν λόγω υλικά.

3. Οι παραπάνω κρατήσεις δύνανται να αντικατασταθούν με ισόποσες εγγυητικές επιστολές μετά την εγκατάστασή τους.
Οι Εγγυητικές αυτές Επιστολές επιστρέφονται μαζί με τις Εγγυητικές Επιστολές Καλής Εκτέλεσης, μετά την λήξη του χρόνου καλής εκτέλεσης-λειτουργίας που ορίζεται στο άρθρο 9 των Ειδικών Όρων.

Άρθρο 5 **Προθεσμίες Πέρατος – Πρόγραμμα Εκτέλεσης Εργασιών**

1. Ο Ανάδοχος αναλαμβάνει την υποχρέωση να τηρήσει τις προθεσμίες που καθορίζονται πιο κάτω.

1.1 Τμηματικές προθεσμίες

- 1.1.α Εντός επτά (7) ημερών από την ημερομηνία που τίθεται σε ισχύ η Σύμβαση ή την επιστολή πρόθεσης ανάθεσης, ο Ανάδοχος θα πρέπει να υποβάλλει Πίνακα με αναλυτικούς υπολογισμούς για την ποσότητα των αυλών και των λαμαρινών προς παραγγελία, καθώς και τους Οίκους προμήθειας αυτών προς έγκριση από την Επιβλέπουσα Υπηρεσία.

Η ΔΕΗ θα εγκρίνει τον Πίνακα και τους Προμηθευτές μέσα σε πέντε (5) ημέρες το μέγιστο. Ο χρόνος που μεσολαβεί από την υποβολή των εγγράφων και της έγκριση τους δεν προσμετράτε στον συνολικό χρόνο παράδοσης.

- 1.1.β Η προμήθεια των υλικών που απαιτούνται για την κατασκευή των νέων σερπαντίνων και λοιπών τμημάτων, οι εργασίες διαμόρφωσης και κατασκευής αυτών και η παράδοσή τους στον ΑΗΣ θα ολοκληρωθεί εντός ενενήντα(90)ημερολογιακών ημερών και αρχίζει αμέσως μετά την ημερομηνία έγκρισης του Πίνακα Αναλυτικών Υπολογισμών.

Οι εργασίες διαμόρφωσης και κατασκευής των νέων σερπαντίνων, θα αρχίσουν αμέσως μόλις ο Ανάδοχος παραλάβει τα υλικά και πιστοποιηθεί η καταλληλότητά τους από τον επιβλέποντα της ΔΕΗ.

1.2 Συνολική Προθεσμία

Οι εργασίες της Παροχής Υπηρεσίας θα εκτελεσθούν εντός εκατόν δύο (102) ημερολογιακών ημερών.

2. Πρόγραμμα Εκτέλεσης Εργασιών

- 2.1. Ο Ανάδοχος εντός δέκα (10) ημερών από την ημερομηνία υπογραφής της Σύμβασης θα υποβάλλει το χρονοδιάγραμμα για τις παραπάνω εργασίες

Το χρονοδιάγραμμα θα ενημερώνεται από τον Ανάδοχο και θα αναθεωρείται κάθε φορά που θα προκύπτουν σημαντικές μεταβολές που επηρεάζουν την πρόοδο.

- 2.2. Το εγκεκριμένο από την Επιχείρηση χρονοδιάγραμμα με τα παραπάνω στοιχεία αποτελούν το Πρόγραμμα Εκτέλεσης Εργασιών.

Άρθρο 6 **Ποινικές Ρήτρες**

Πλέον των αναφερομένων στο Άρθρο 41 των Γενικών Όρων ρητά συμφωνείται ότι οι Ποινικές Ρήτρες οφείλονται και πληρώνονται στη ΔΕΗ κεχωρισμένα και αθροιστικά,

ανεξάρτητα αν η Επιχείρηση έχει υποστεί ζημιές, και ότι οι Ποινικές Ρήτρες του παρόντος Άρθρου είναι εύλογες και δίκαιες. Οι Ποινικές Ρήτρες που μπορεί να επιβληθούν περιγράφονται αναλυτικά στην επόμενη παράγραφο.

1. Ποινικές Ρήτρες για καθυστερήσεις

- 1.1. Για κάθε ημερολογιακή ημέρα υπέρβασης της τμηματικής προθεσμίας πέρατος, αθροιστικά για τις παρ. 1.1.α και 1.1.β του Άρθρου 5 του παρόντος τεύχους (συνολικά δηλαδή $7+90=97$ ημέρες), από υπαιτιότητα του Αναδόχου, επιβάλλεται ποινική ρήτρα ίση με 0,5% του συμβατικού τιμήματος.
 - 1.2. Το σύνολο των παραπάνω Ποινικών Ρητρών για καθυστερήσεις δεν μπορεί να υπερβεί το 10% του Συμβατικού Τιμήματος προσαυξημένου με τα τιμήματα των τυχόν προσθέτων εργασιών και των Συμπληρωμάτων της Σύμβασης.
 - 1.3. Οι Ποινικές Ρήτρες για καθυστερήσεις επιβάλλονται από την Επιβλέπουσα Υπηρεσία και παρακρατούνται από την αμέσως επόμενη, μετά την επιβολή τους, πληρωμή προς τον Ανάδοχο.
 - 1.4. Εφόσον εκκρεμεί αίτηση του Αναδόχου για χορήγηση παράτασης προθεσμίας με βάση τις διατάξεις των Γενικών Όρων, η Προϊσταμένη Υπηρεσία αναστέλλει την παρακράτηση της αντίστοιχης Ποινικής Ρήτρας, μέχρι να εκδοθεί η τελική απόφαση από το αρμόδιο όργανο της Επιχείρησης.
2. Για κάθε ημέρα που αποδεδειγμένα δεν καταβλήθηκε είτε η νόμιμη αμοιβή είτε η νόμιμη ασφαλιστική εισφορά για ένα (1) μέλος του προσωπικού του Αναδόχου ή υπεργολάβου του ο ανάδοχος θα καταβάλει ποινική ρήτρα πενήντα (50) ευρώ.
 3. Το σύνολο των παραπάνω Ποινικών Ρητρών των παραγράφων 1 και 2 δεν μπορεί να υπερβεί το 15% του Συμβατικού Τιμήματος προσαυξημένου με τα τιμήματα των τυχόν προσθέτων εργασιών και των συμπληρωμάτων της Σύμβασης .

Άρθρο 7 **Εγγυήσεις Καλής Εκτέλεσης**

1. Ο Ανάδοχος ως Εγγύηση Καλής Εκτέλεσης κατέθεσε στην Επιχείρηση σήμερα, Εγγυητική Επιστολή αριθμός που εξέδωσε για το ποσό των ΕΥΡΩ που αντιστοιχεί στο πέντε τοις εκατό (5%) του Συμβατικού Τιμήματος **ή** γραμμάτιο του Ταμείου Παρακαταθηκών και Δανείων αριθμός για το ποσό των ΕΥΡΩ που αντιστοιχεί στο πέντε τοις εκατό (5%) του Συμβατικού Τιμήματος.

Η εν λόγω εγγύηση Καλής Εκτέλεσης θα πρέπει να έχει εκδοθεί από πιστωτικά ή χρηματοδοτικά ιδρύματα ή ασφαλιστικές επιχειρήσεις κατά την έννοια των περιπτώσεων β' και γ' της παρ. 1 του άρθρου 14 του ν. 4364/ 2016 (Α' 13) που λειτουργούν νόμιμα στα κράτη-μέλη της Ευρωπαϊκής Ένωσης ή του Ευρωπαϊκού Οικονομικού Χώρου, ή στα κράτη-μέλη* της Συμφωνίας Δημοσίων Συμβάσεων του Παγκοσμίου οργανισμού Εμπορίου, που κυρώθηκε σύμφωνα με το ν. 2513/1997 (ΦΕΚ Α' 139) και έχουν, σύμφωνα με τις ισχύουσες διατάξεις, το δικαίωμα αυτό. Η εγγύηση συμμετοχής μπορεί επίσης να εκδίδεται από το Τ.Μ.Ε.Δ.Ε. ή να παρέχεται με γραμμάτιο του Ταμείου Παρακαταθηκών και Δανείων με παρακατάθεση σε αυτό του αντίστοιχου χρηματικού ποσού.

Σε περίπτωση που η Εγγύηση Καλής Εκτέλεσης εκδοθεί υπό μορφή Εγγυητικής Επιστολής, θα πρέπει αυτή να είναι σύμφωνα με το υπόδειγμα της Επιχείρησης.

2. Η Εγγυητική Επιστολή Καλής Εκτέλεσης μειώνεται στο 50% με την υπογραφή του Πρωτοκόλλου Προσωρινής Παραλαβής και το υπόλοιπο 50% επιστρέφεται στον Ανάδοχο μετά την Οριστική Παραλαβή της Παροχής Υπηρεσίας.

Άρθρο 8 **Αναθεώρηση Τιμών**

Οι Συμβατικές τιμές δεν υπόκεινται σε αναθεώρηση και παραμένουν σταθερές σε όλη την διάρκεια της Σύμβασης.

Άρθρο 9 **Εγγυήσεις αναφορικά με την επίκληση ικανοτήτων Τρίτου**

Καταγράφονται η επωνυμία και ο νόμιμος εκπρόσωπος του/των παρεχόντων τη στήριξη στον Ανάδοχο, το αντικείμενο της υποστήριξης, ο τρόπος συνεργασίας μεταξύ του Αναδόχου και του τρίτου, καθώς και οι παρασχεθείσες από αυτόν/ους προς τον Ανάδοχο εγγυήσεις.

Ο/Οι παρέχων/οντες την ως άνω στήριξη θα εκτελέσει/ουν το αντικείμενο της σύμβασης για το οποίο παρέχει/ουν τις συγκεκριμένες ικανότητες. Η αντικατάσταση οποιουδήποτε παράγοντα της παρεχόμενης στήριξης υπόκειται στην έγκριση της ΔΕΗ Α.Ε. υπό την έννοια ότι ο προτεινόμενος αντικαταστάτης πρέπει να πληροί ισοδύναμα τα κριτήρια ποιοτικής επιλογής του αντικαθιστάμενου. Η αντικατάσταση του παρέχοντος τη στήριξη οικονομικού φορέα συνιστά ουσιώδη τροποποίηση της σύμβασης η αναγκαιότητα της οποίας ελέγχεται σύμφωνα με το άρθρο 337 του ν. 4412/2016 και υπόκειται επίσης στην έγκριση της ΔΕΗ Α.Ε. Εάν αυτή εγκριθεί ο αντικαταστάτης πρέπει να πληροί ισοδύναμα τα κριτήρια ποιοτικής επιλογής του αντικαθιστάμενου αλλά και να αποδείξει τη μη συνδρομή των λόγων αποκλεισμού όπως έπραξε ο αντικαθιστάμενος κατά τη φάση της κατακύρωσης της σύμβασης.

Ο/Οι παρέχων/οντες την ως άνω οικονομική και χρηματοοικονομική στήριξη είναι από κοινού με τον Ανάδοχο υπεύθυνος/οι για την εκτέλεση της Σύμβασης.

Ο Ανάδοχος είναι υπεύθυνος για κάθε ενέργεια, πράξη ή παράλειψη του Τρίτου, σύμφωνα με τις διατάξεις του Άρθρου 19 των Γενικών Όρων. Σε περίπτωση που ο Τρίτος δεν εκπληρώσει τις υποχρεώσεις του προς τον Ανάδοχο, σε σχέση με την Παροχή Υπηρεσίας, η ΔΕΗ Α.Ε. έχει το δικαίωμα να κάνει χρήση των προβλέψεων των Άρθρων 41 και 43 των Γενικών Όρων.

Άρθρο 10 **Ευθύνη Κοινοπραξίας/Ομίλου**

1. Συμφωνείται ρητά ότι όλα τα μέλη της Κοινοπραξίας/Ομίλου ενέχονται και ευθύνονται έναντι της Επιχείρησης ενιαία, αδιαίρετα, αλληλέγγυα, και σε ολόκληρο, το κάθε ένα χωριστά για την εκπλήρωση των κάθε φύσης υποχρεώσεων που αναλαμβάνει η Κοινοπραξία/Όμιλος με την παρούσα Σύμβαση.
2. Συμφωνείται επίσης ότι θα εκπροσωπούνται με κοινό εκπρόσωπο και σε όλη τη διάρκεια ισχύος της Σύμβασης και θα ελέγχεται από την Επιχείρηση η ουσιαστική συμμετοχή στην Κοινοπραξία όλων των μελών αυτής σύμφωνα με το Κοινοπρακτικό.

Άρθρο 11
Τροποποίηση της Σύμβασης

Τροποποίηση της Σύμβασης σύμφωνα με τα προβλεπόμενα στους Γενικούς Όρους αυτής μπορεί να πραγματοποιείται μόνον εφόσον συντρέχουν οι προβλέψεις του άρθρου 337 του ν. 4412/2016.

Άρθρο 12
Ισχύς της Σύμβασης

Η Σύμβαση τίθεται σε ισχύ από τ.....

Η παρούσα Σύμβαση υπογράφεται σε δυο πρωτότυπα από τα οποία το ένα πήρε η Επιχείρηση και το άλλο ο Ανάδοχος.

ΟΙ ΣΥΜΒΑΛΛΟΜΕΝΟΙ

ΓΙΑ ΤΟΝ ΑΝΑΔΟΧΟ

ΓΙΑ ΤΗΝ ΕΠΙΧΕΙΡΗΣΗ



ΔΙΕΥΘΥΝΣΗ ΥΛΙΚΟΥΚΑΙ ΠΡΟΜΗΘΕΙΩΝ ΠΑΡΑΓΩΓΗΣ
Χαλκοκονδύλη 22 104 32 Αθήνα

ΔΙΑΚΗΡΥΞΗ: ΔΥΠΠ-1433

ΠΑΡΟΧΗ ΥΠΗΡΕΣΙΩΝ: «Προμήθεια υλικών και διαμόρφωση τμημάτων Υψηλής Πίεσης (σερπαντίνες Οικονομητήρα και Υπέρθερμου Ι (Υ/Θ Ι)) για τον Λέβητα Νο5 του ΑΗΣ Λινοπεραμάτων».

ΤΕΥΧΟΣ 4

ΕΙΔΙΚΟΙ ΟΡΟΙ



ΔΙΕΥΘΥΝΣΗ ΥΛΙΚΟΥΚΑΙ ΠΡΟΜΗΘΕΙΩΝ ΠΑΡΑΓΩΓΗΣ
Χαλκοκονδύλη 22 104 32 Αθήνα

ΔΙΑΚΗΡΥΞΗ: ΔΥΠΠ-1433

ΠΑΡΟΧΗ ΥΠΗΡΕΣΙΩΝ: «Προμήθεια υλικών και διαμόρφωση τμημάτων Υψηλής Πίεσης (σερπαντίνες Οικονομητήρα και Υπέρθερμου Ι (Υ/Θ Ι)) για τον Λέβητα Νο5 του ΑΗΣ Λινοπεραμάτων».

ΕΙΔΙΚΟΙ ΟΡΟΙ

Άρθρο 1
Εκπροσώπηση της Επιχείρησης

Η παρακολούθηση και ο έλεγχος των εργασιών ασκούνται από την Επιχείρηση, μέσω της Επιβλέπουσας Υπηρεσίας και της Προϊσταμένης Υπηρεσίας. Επιβλέπουσα Υπηρεσία ορίζεται ο Τομέας Συντήρησης του ΑΗΣ Λινοπεραμάτων και Προϊστάμενη Υπηρεσία η Διεύθυνση του ΑΗΣ Λινοπεραμάτων.

Άρθρο 2
Εκπροσώπηση του Αναδόχου

Η όλη διαδικασία, όπως αυτή περιγράφεται στην Τεχνική προδιαγραφή, η σύνταξη πρωτοκόλλων, αναφορές, εκπόνηση και υποβολή σχεδίων, αλληλογραφία και επικοινωνία Αναδόχου με την ΔΕΗ και/ή τις αρχές Πιστοποίησης ή ελέγχου θα παρακολουθούνται και θα υπογράφονται από πεπειραμένο Διπλωματούχο Μηχανολόγο Μηχανικό, το όνομα του οποίου και το βιογραφικό του σημείωμα θα κατατεθούν μετά την υπογραφή της Σύμβασης. Η εμπειρία του προαναφερόμενου θα είναι τουλάχιστον τριετής σε έργα ανέγερσης ή συντήρησης βιομηχανικών εγκαταστάσεων και θα πιστοποιείται από σχετικές βεβαιώσεις των εργοδοτών του.

Άρθρο 3
Ισχύοντα πρότυπα και κανονισμοί

Τα πρότυπα και οι κανονισμοί με βάση τα οποία θα γίνουν οι εργασίες διαμόρφωσης τμημάτων υψηλής πίεσης λεβήτων από τον Ανάδοχο είναι κατά περίπτωση εφαρμογής τα DIN, VGB, TRD, AD-MERKBLATTER και γενικά όλοι οι κανονισμοί και τα πρότυπα που ισχύουν σήμερα στην Ελλάδα.

Από τα πρότυπα αυτά και τους κανονισμούς θα ισχύει η τελευταία αναθεώρηση ή έκδοσή τους, που έγινε πριν από την ημερομηνία υπογραφής της παρούσας Σύμβασης.

Άρθρο 4 **Μηχανήματα, εργαλεία και υλικά**

Ο Ανάδοχος είναι υποχρεωμένος με δικές του δαπάνες, να προβαίνει στην προμήθεια, εγκατάσταση και λειτουργία οποιονδήποτε μηχανημάτων, εργαλείων, υλικών και εφοδίων, αναγκαίων ή χρήσιμων για την εκτέλεση των εργασιών της παρούσας Σύμβασης.

Άρθρο 5 **Τρόπος πληρωμής - δικαιολογητικά**

1. Οι πληρωμές προς τον Ανάδοχο θα γίνονται σύμφωνα με το Άρθρο 34 των Γενικών Όρων και αφού έχουν υποβληθεί τα κάτωθι δικαιολογητικά :
 - τιμολόγιο του Εργολάβου υπέρ της ΔΕΗ.
 - φορολογική Ενημερότητα όπως κάθε φορά απαιτείται.
 - Ασφαλιστική Ενημερότητα.
 - υπεύθυνη Δήλωση του νόμιμου εκπροσώπου του Εργολάβου/Αναδόχου, με την οποία θα βεβαιώνεται ότι έχουν τηρηθεί απαρεγκλίτως οι διατάξεις της Εργατικής και Ασφαλιστικής Νομοθεσίας για το απασχολούμενο Προσωπικό από αυτόν ή/και τον Υπεργολάβο για την περίοδο αναφοράς του τιμολογίου.
 - κάθε άλλο έγγραφο που δύναται να αποδείξει την τήρηση της εργατικής και ασφαλιστικής νομοθεσίας για το προσωπικό που απασχολήθηκε την περίοδο αναφοράς του τιμολογίου, το οποίο τυχόν θα ζητηθεί από τα αρμόδια όργανα της ΔΕΗ.
 - Δελτίο Αποστολής.
 - Πρωτόκολλο-Δελτίο Παραλαβής από τον ΑΗΣ Αγ. Δημητρίου.
 - Άδεια Παραλαβής συνοδευόμενη με τα πρωτόκολλα επιθεώρησης ή απαλλαγής που έχουν εκδοθεί από τον Αρμόδιο Επιθεωρητή της Επιχείρησης.
2. Τον Ανάδοχο βαρύνουν όλες οι δαπάνες για εκτελωνισμούς, φόρους, τέλη, δασμούς, κρατήσεις και οποιεσδήποτε άλλες νόμιμες επιβαρύνσεις, όπως ισχύουν κατά το χρόνο που δημιουργείται η υποχρέωση καταβολής τους.
Επίσης, μεταξύ των φόρων και τελών τους οποίους επιβαρύνεται ο Ανάδοχος, συμπεριλαμβάνεται και η κράτηση 0,06% (ά.350 § 3 ν.4412/2016) η οποία υπολογίζεται επί της αξίας κάθε πληρωμής προ φόρων και κρατήσεων της σύμβασης.
Δεν περιλαμβάνουν το Φόρο Προστιθέμενης Αξίας (ΦΠΑ) του ν. 2859/2000 ως ισχύει, ο οποίος βαρύνει τη ΔΕΗ Α.Ε.

Άρθρο 6 **Παραλαβή των διαμορφωμένων τμημάτων πίεσης**

Κάθε διαμορφωμένο τμήμα πίεσης λεβήτων θεωρείται ότι παραλήφθηκε από την Επιχείρηση μετά την αναγγελία ετοιμότητας από τον Ανάδοχο προς την Επιχείρηση και με την προϋπόθεση ότι το ή τα εν λόγω τμήματα πίεσης έχουν επιθεωρηθεί ή έχουν τύχει απαλλαγής από τον αρμόδιο επιθεωρητή της Επιχείρησης και έχει εκδοθεί άδεια παραλαβής, και μετά την αποστολή προς το εργοστάσιο και την παραλαβή τους εκεί.

Άρθρο 7 **Επιθεώρηση - δοκιμές**

Οι εργασίες ποσοτικού και ποιοτικού ελέγχου εκτελούνται από τον Ανάδοχο με μέσα, δαπάνες και ευθύνη του, βάσει των οριζόμενων στη Τεχνική Περιγραφή και των ειδικών απαιτήσεων των αντίστοιχων σχεδίων.

Άρθρο 8 **Τρόπος και τόπος παράδοσης**

Τα έτοιμα (διαμορφωμένα) τμήματα υψηλής πίεσης λεβήτων θα παραδίδονται στις εγκαταστάσεις του ΑΗΣ πάνω σε αυτοκίνητο του Αναδόχου.

Άρθρο 9 **Εγγύηση Καλής Εκτέλεσης- Λειτουργίας**

Ο Ανάδοχος εγγυάται για κάθε διαμορφωμένο τμήμα πίεσης την Καλή Λειτουργία του για χρονικό διάστημα ενός έτους από την ημερομηνία τοποθέτησής του στο λέβητα ή για χρονικό διάστημα 18 μηνών από την ημερομηνία παραλαβής του, οποιοδήποτε συμβεί ενωρίτερα.

Σε περίπτωση εμφανίσεως ανωμαλιών κατά τη διάρκεια του χρόνου εγγυήσεως οφειλομένων στην κακή εκτέλεση των απαιτούμενων εργασιών, χρήση ακατάλληλων υλικών ή οποιουδήποτε ετέρου λόγου οφειλομένου σε υπαιτιότητα, αμέλεια, παράλειψη κ.λ.π του Αναδόχου, ο Ανάδοχος αναλαμβάνει την υποχρέωση να αποκαταστήσει τις ανωμαλίες αυτές σε χρόνο πρόσφορο και αποδεκτό από τη ΔΕΗ και να παραδώσει το ή τα εν λόγω τμήματα πίεσης σε ικανοποιητική για τη ΔΕΗ κατάσταση χωρίς να δικαιούται οποιαδήποτε αποζημίωση από την Επιχείρηση.

Άρθρο 10 **Επιθεώρηση και Δοκιμές**

Η ΔΕΗ έχει το δικαίωμα να παρακολουθεί την διαμόρφωση – κατασκευή του υλικού στις εγκαταστάσεις του Αναδόχου κατά τις εργασίες ημέρες και ώρες. Τουλάχιστον δέκα (10) ημέρες πριν από την επιθυμητή ημερομηνία επιθεώρησης, ο Ανάδοχος θα ειδοποιεί με επιστολή ή με FAX την ΔΕΗ ότι το υλικό είναι έτοιμο για επιθεώρηση, Η επιθεώρηση θα γίνεται στις εγκαταστάσεις του Αναδόχου με δικά του έξοδα και τεχνικά μέσα. Αν το υλικό δεν κριθεί ικανοποιητικό, ο Ανάδοχος μπορεί να το διορθώσει και να το ξαναπαρουσιάσει για επιθεώρηση δύο (2) ακόμη φορές. Η Επιθεώρηση δεν απαλλάσσει τον Ανάδοχο από την ευθύνη του για τις συμφωνημένες ιδιότητες του υλικού. Η έναρξη της επιθεώρησης των υλικών θα γίνεται μέσα σε προθεσμία δεκαπέντε το αργότερο ημερών από την ημερομηνία που ο Ανάδοχος θα κάνει αναγγελία ετοιμότητας.

Σε κάθε περίπτωση επιθεωρήσεως του υλικού, αν την ημερομηνία που καθορίστηκε για επιθεώρηση ο Ανάδοχος δεν προσκομίσει το υλικό ή παρεμποδίσει με οποιοδήποτε τρόπο το έργο της επιθεώρησης, του επιβάλλεται πρόστιμο ισόποσο με τις δαπάνες επιθεώρησης που άσκοπα πραγματοποιήθηκαν. Το πρόστιμο αυτό δεν αναιρεί ούτε συμψηφίζεται με τυχόν ποινικές ρήτρες που θα επιβληθούν από ενδεχόμενες καθυστερήσεις στην παράδοση του υλικού.

Σε περίπτωση που τα υλικά τυχόν απαλλαγής επιθεώρησης, η ΔΕΗ θα γνωστοποιήσει τούτο γραπτά στον Ανάδοχο και ο Ανάδοχος υποχρεούται να υποβάλλει στην ΔΕΗ για έλεγχο τα αντίστοιχα Δελτία Δοκιμών για τα υλικά ή πιστοποιητικά καταλληλότητας, αν υπάρχουν, έστω και αν έχει ήδη πληρωθεί.

Άρθρο 11 **Τόπος κατασκευής**

Η εκτέλεση των εργασιών διαμόρφωσης-κατασκευής των τμημάτων υψηλής πίεσης λεβήτων θα γίνεται στις εγκαταστάσεις του Αναδόχου. Η ΔΕΗ έχει το δικαίωμα μέσω των εντεταλμένων οργάνων της να παρακολουθεί σε οποιαδήποτε φάση την εκτέλεση των προβλεπόμενων εργασιών διαμόρφωσης, στις εγκαταστάσεις του Αναδόχου.

Άρθρο 12 **Ασφαλίσεις**

1. Ο Ανάδοχος, πέραν από τις λοιπές υποχρεώσεις, είναι υποχρεωμένος να συνομολογήσει με ασφαλιστικές Εταιρείες (ελληνικές ή ξένες) και να διατηρεί και να παρακολουθεί, με δικές του δαπάνες, τις παρακάτω ασφαλίσεις :

- Ασφάλιση μεταφοράς (στην περίπτωση που η μεταφορά γίνει με μέσα του Αναδόχου ή Τρίτων).
- Ασφάλιση του προσωπικού του Αναδόχου.
- Ασφάλιση υλικών χορηγούμενων από τη ΔΕΗ στον Ανάδοχο.

Προς τούτο η ΔΕΗ θα γνωστοποιεί στον Ανάδοχο την αξία των εκάστοτε χορηγούμενων υλικών.

2. Τα ασφαλιστήρια συμβόλαια για κάθε μια από τις ασφαλίσεις θα πρέπει να περιέχουν και να καλύπτουν κατ' ελάχιστο το καθοριζόμενα στο Παράρτημα "ΣΤ" (Ασφαλίσεις).

Άρθρο 13 **Υποκατάσταση – Εκχώρηση**

Πέραν των αναφερομένων στα άρθρα 8 & 9 του τεύχους των Γενικών Όρων, ισχύουν και τα ακόλουθα:

1. Ο Ανάδοχος δεν μπορεί να υποκαταστήσει το εαυτό του, μερικώς ή ολικώς στην εκτέλεση των εκ της παρούσης σύμβασης υποχρεώσεών του, **χωρίς την οπωσδήποτε προγενέστερη έγγραφη συναίνεση της ΔΕΗΑ.Ε.**

2. Απαγορεύεται και είναι απολύτως άκυρη και χωρίς νομικό αποτέλεσμα για την Επιχείρηση, η μεταβίβαση ή εκχώρηση, από τον Ανάδοχο σε οποιοδήποτε τρίτο φυσικό ή νομικό πρόσωπο, οποιασδήποτε απαίτησης ή δικαιώματος ή αγωγής που μπορεί να έχει κατά της Επιχείρησης και προκύπτει από τη Σύμβαση ή σε σχέση με αυτή, **εάν γίνει χωρίς προηγούμενη έγγραφη έγκριση της ΔΕΗΑ.Ε.**

Με την έγκρισή της, η Επιχείρηση μπορεί να καθορίζει την έκταση και τις προϋποθέσεις της εκχώρησης.

Άρθρο 14 **Υπεργολάβοι-Υποπρομηθευτές**

Μετά την ανάθεση της σύμβασης και το αργότερο κατά την έναρξη της εκτέλεσής της, ο Ανάδοχος / Εργολάβος αναφέρει στη ΔΕΗ Α.Ε. την επωνυμία, τα στοιχεία επικοινωνίας και τους νομικούς εκπροσώπους των υπεργολάβων του, οι οποίοι δραστηριοποιούνται στην εν λόγω υπηρεσία, εφόσον είναι γνωστά τη συγκεκριμένη χρονική στιγμή. Ο Ανάδοχος / Εργολάβος υποχρεούται να γνωστοποιεί στη ΔΕΗ Α.Ε. οποιαδήποτε αλλαγή των πληροφοριών αυτών, κατά τη διάρκεια της σύμβασης καθώς και τις ως άνω υποχρεωτικές πληροφορίες σχετικά με τυχόν νέους υπεργολάβους τους οποίους ο Ανάδοχος/ Εργολάβος χρησιμοποιεί εν συνεχεία στην εν λόγω υπηρεσία.

Άρθρο 15 **Καταγγελία της Σύμβασης**

Πέραν των αναφερομένων στο άρθρο 43 των Γενικών Όρων της Σύμβασης ισχύουν και τα ακόλουθα:

1. Εάν ο Ανάδοχος ήθελε παραβεί οποιονδήποτε από τους όρους και συμφωνίες της παρούσας σύμβασης, ρητά συνομολογουμένων όλων σαν εξ ίσου ουσιωδών, η ΔΕΗ Α.Ε, θα καταγγέλλει τη σύμβαση τηρουμένων κατά τα λοιπά των προβλέψεων και προθεσμιών του άρθρου 43 των Γενικών Όρων της Σύμβασης.
2. Τονίζεται ρητώς ότι η μη τήρηση των όρων που εμπεριέχονται στο άρθρο 6 του παρόντος τεύχους των Ειδικών Όρων της Σύμβασης (υποχρεώσεις για τη διασφάλιση εργασιακών και ασφαλιστικών δικαιωμάτων εργαζομένων) συνιστά λόγο καταγγελίας της Σύμβασης.

Άρθρο 16 **Σχέδια και Οδηγίες**

Η Επιχείρηση για κάθε τμηματική εργασία θα διαθέσει στον Ανάδοχο σε ικανό αριθμό αντιγράφων τα υπάρχοντα σχέδια, τεχνικές περιγραφές και οδηγίες μετά από αίτησή του.

Άρθρο 17 **Πιστοποιητικό Συμμόρφωσης κατασκευών Υψηλής Πίεσης**

Ο Ανάδοχος είναι υποχρεωμένος, σε όσες περιπτώσεις απαιτείται από την Οδηγία **97/23/ΕΟΚ**, με την οποία προσαρμόστηκε η Ελληνική Νομοθεσία, δυνάμει της Υπουργικής Απόφασης **16289/330/1999 (ΦΕΚ Β' 987 Β/27.05.1999)**, να εκδίδει Πιστοποιητικό Συμμόρφωσης, σύμφωνα με τα προβλεπόμενα στην ως άνω Υπουργική Απόφαση.

Εφόσον ο Ανάδοχος δεν είναι κατάλληλα πιστοποιημένος προς τούτο, με δική του ευθύνη και δαπάνες θα αναθέτει, πριν από την έναρξη των σχετικών εργασιών, την έκδοση Πιστοποιητικού Συμμόρφωσης σε Κοινοποιημένο Φορέα κατά την ως άνω Οδηγία.

Την υπόψη ανάθεση θα τη γνωστοποιεί άμεσα στην εκάστοτε Επιβλέπουσα Υπηρεσία.

ΓΙΑ ΤΟΝ ΑΝΑΔΟΧΟ

ΓΙΑ ΤΗΝ ΕΠΙΧΕΙΡΗΣΗ



ΔΙΕΥΘΥΝΣΗ ΥΛΙΚΟΥ ΚΑΙ ΠΡΟΜΗΘΕΙΩΝ ΠΑΡΑΓΩΓΗΣ
Χαλκοκονδύλη 22 104 32 Αθήνα

ΔΙΑΚΗΡΥΞΗ: ΔΥΠΠ-1433

ΠΑΡΟΧΗ ΥΠΗΡΕΣΙΩΝ: «Προμήθεια υλικών και διαμόρφωση τμημάτων Υψηλής Πίεσης (σερπαντίνες Οικονομητήρα και Υπέρθερμου Ι (Υ/Θ Ι)) για τον Λέβητα Νο5 του ΑΗΣ Λινοπεραμάτων».

ΤΕΥΧΟΣ 5

ΓΕΝΙΚΟΙ ΟΡΟΙ

ΠΙΝΑΚΑΣ ΠΕΡΙΕΧΟΜΕΝΩΝ

ΓΕΝΙΚΑ ΣΥΜΒΑΤΙΚΑ ΚΕΙΜΕΝΑ

Άρθρο 1 : Ορολογία - Ορισμοί

Άρθρο 2 : Γλώσσα - Αλληλογραφία και Έγγραφα - Μέτρα και Σταθμά

Άρθρο 3 : Σχέδια και οδηγίες

Άρθρο 4 : Μελέτες

ΕΚΠΡΟΣΩΠΗΣΗ

Άρθρο 5 : Εκπροσώπηση της Επιχείρησης

Άρθρο 6 : Εκπροσώπηση του Αναδόχου

ΥΠΕΡΓΟΛΑΒΙΕΣ - ΥΠΟΚΑΤΑΣΤΑΣΗ - ΕΚΧΩΡΗΣΗ

Άρθρο 7 : Σχέσεις με άλλους Αναδόχους

Άρθρο 8 : Υποκατάσταση, υποπρομήθειες και υπεργολαβίες

Άρθρο 9 : Εκχώρηση

ΧΩΡΟΣ ΕΡΓΟΥ - ΑΡΧΑΙΟΤΗΤΕΣ - ΒΟΗΘΗΤΙΚΑ ΕΡΓΑ

Άρθρο 10 : Γνώση των τοπικών συνθηκών

Άρθρο 11 : Εξασφάλιση χώρων

Άρθρο 12 : ΚΕΝΟ

Άρθρο 13 : ΚΕΝΟ

ΠΡΟΣΩΠΙΚΟ ΑΝΑΔΟΧΟΥ

Άρθρο 14 : Προσωπικό του Αναδόχου

Άρθρο 15 : Νυχτερινή, υπερωριακή εργασία - Εργασία τις αργίες και εορτές

ΕΡΓΟΤΑΞΙΑ - ΜΗΧΑΝΗΜΑΤΑ

Άρθρο 16 : Εργοτάξια και λοιπές εγκαταστάσεις του Αναδόχου

Άρθρο 17 : Καθαριότητα Εργοταξίου - Καθαρισμός της περιοχής Παροχής των Υπηρεσιών

Άρθρο 18 : Μηχανήματα, εργαλεία και υλικά

ΕΥΘΥΝΕΣ - ΕΓΓΥΗΣΕΙΣ ΑΝΑΔΟΧΟΥ

- Άρθρο 19 : Ευθύνες του Αναδόχου
- Άρθρο 20 : Παραιτήσεις και Εγκρίσεις
- Άρθρο 21 : Διπλώματα Ευρεσιτεχνίας
- Άρθρο 22 : Εγγυήσεις - Εγγυητικές Επιστολές

ΠΡΟΘΕΣΜΙΕΣ - ΜΕΤΑΒΟΛΕΣ - ΕΛΕΓΧΟΙ - ΕΛΑΤΤΩΜΑΤΑ

- Άρθρο 23 : Πρόγραμμα Εκτέλεσης των Εργασιών
- Άρθρο 24 : Προθεσμίες
- Άρθρο 25 : Μεταβολές κατά την εκτέλεση των Εργασιών
- Άρθρο 26 : Έλεγχος των Εργασιών
- Άρθρο 27 : Επιθεώρηση στα Εργοστάσια κατασκευής και δοκιμές
- Άρθρο 28 : Συσκευασία-Διακριτικές ενδείξεις-Αποστολή και αποθήκευση εξοπλισμού
- Άρθρο 29 : Στατιστικά και λοιπά στοιχεία των Εργασιών - Ημερολόγιο
- Άρθρο 30 : Ελαττώματα των Παρεχόμενων Υπηρεσιών

ΠΑΡΑΛΑΒΗ - ΚΥΡΙΟΤΗΤΑ

- Άρθρο 31 : Προσωρινή και Οριστική Παραλαβή των Εργασιών
- Άρθρο 32 : Ευθύνη λειτουργίας του επισκευασθέντος εξοπλισμού

ΣΥΜΒΑΤΙΚΟ ΤΙΜΗΜΑ - ΠΛΗΡΩΜΕΣ - ΑΣΦΑΛΙΣΕΙΣ

- Άρθρο 33 : Συμβατικό τίμημα - Αναθεώρηση
- Άρθρο 34 : Τρόπος πληρωμής - συμψηφισμός απαιτήσεων-Εκκαθάριση Λογαριασμών
- Άρθρο 35 : Επιμέρους αναλυτικοί λογαριασμοί
- Άρθρο 36 : Αυξομειώσεις Προϋπολογισμού
- Άρθρο 37 : Φόροι, δασμοί και λοιπές επιβαρύνσεις του Αναδόχου
- Άρθρο 38 : Ασφαλίσεις

ΑΝΑΣΤΟΛΗ ΕΡΓΑΣΙΩΝ - ΠΟΙΝΙΚΕΣ ΡΗΤΡΕΣ - ΔΙΑΦΩΝΙΕΣ

- Άρθρο 39 : Αναστολή Εργασιών στο Εργοτάξιο
- Άρθρο 40 : Ανωτέρα Βία
- Άρθρο 41 : Ποινικές Ρήτρες
- Άρθρο 42 : Απαιτήσεις - Διαφωνίες
- Άρθρο 43 : Καταγγελία της Σύμβασης
- Άρθρο 44 : Δωσιδικία - Δίκαιο της Σύμβασης

Άρθρο 1 Ορολογία - Ορισμοί

Κατά την ερμηνεία της Σύμβασης ή κατά τη διεξαγωγή οποιασδήποτε σχετικής προς τη Σύμβαση αλληλογραφίας, οι ακόλουθοι όροι θα έχουν την παρακάτω έννοια:

- Επιχείρηση : η Δημόσια Επιχείρηση Ηλεκτρισμού Α.Ε. (ΔΕΗ Α.Ε.).
- Ανάδοχος : είναι το νομικό ή φυσικό πρόσωπο στο οποίο ανατέθηκε με Σύμβαση η Παροχή Υπηρεσιών.
- Σύμβαση : είναι η γραπτή συμφωνία μεταξύ της Επιχείρησης και του Αναδόχου για την Παροχή Υπηρεσιών. Στον όρο αυτό συμπεριλαμβάνονται και τα τυχόν συμπληρώματα της Σύμβασης.
- Συμβαλλόμενοι : είναι η Επιχείρηση και ο Ανάδοχος.
- Επιβλέπουσα Υπηρεσία : είναι η Τεχνική Υπηρεσία της ΔΕΗ Α.Ε. που είναι αρμόδια για την παρακολούθηση και τον έλεγχο των Παρεχόμενων Υπηρεσιών.
- Προϊσταμένη Υπηρεσία : είναι Υπηρεσία της ΔΕΗ Α.Ε. που προϊσταται της Επιβλέπουσας Υπηρεσίας.
- Παροχή Υπηρεσιών ή εκτέλεση Εργασιών: είναι το αντικείμενο της Σύμβασης, όπως αυτό προσδιορίζεται στο Συμφωνητικό.
- Μηχάνημα Εργασιών : είναι μηχάνημα σταθερό ή μετακινούμενο (π.χ. αναμικτήρες σκυροδέματος, γερανοί, ελκυστήρες, προωθητήρες γαιών κ.λ.π.), που χρησιμοποιείται από τον Ανάδοχο για την εκτέλεση των Εργασιών.
- Ελαττώματα : είναι όλες ανεξαιρέτως οι επιζήμιες παρεκκλίσεις του Αναδόχου από τα οριζόμενα στη Σύμβαση ή η έλλειψη προβλεπόμενων από τη Σύμβαση ιδιοτήτων των Παρεχόμενων Υπηρεσιών ή μέρους αυτών από όσα έχουν συμφωνηθεί με τη Σύμβαση, τα σφάλματα ή και οι εσφαλμένοι υπολογισμοί, οποιοδήποτε σφάλμα ή οποιαδήποτε ατέλεια των Παρεχόμενων Υπηρεσιών όπως αυτά νοούνται σύμφωνα με τους κανόνες της επιστήμης και τεχνικής, καθώς και οποιαδήποτε παράλειψη του Αναδόχου ως προς τις Παρεχόμενες Υπηρεσίες και οποιαδήποτε νομικά ελαττώματα.
Η συνήθης φθορά δε θεωρείται Ελάττωμα.

Άρθρο 2 Γλώσσα - Αλληλογραφία και Έγγραφα - Μέτρα και Σταθμά.

1. Η επίσημη γλώσσα της Σύμβασης είναι η Ελληνική.

Τεχνικές Προδιαγραφές και διάφορα άλλα τεχνικά στοιχεία της Σύμβασης μπορεί, κατά την κρίση της ΔΕΗ Α.Ε., να είναι συνταγμένα στην Αγγλική γλώσσα.

2. Η μεταξύ της Επιχείρησης και του Αναδόχου αλληλογραφία θα γίνεται στην Ελληνική γλώσσα μέσω της Επιβλέπουσας Υπηρεσίας. Σε όσες περιπτώσεις τούτο κρίνεται αναγκαίο, για λόγους ταχύτητας ή εύρυθμης λειτουργίας της Σύμβασης, μπορεί η αλληλογραφία να γίνεται απευθείας μεταξύ Αναδόχου και των αρμοδίων Υπηρεσιών της

Επιχείρησης, με την προϋπόθεση όμως της υποχρεωτικής κοινοποίησής της στην Επιβλέπουσα Υπηρεσία.

Σε επείγουσες περιπτώσεις και εφόσον τούτο κρίνεται αναγκαίο, η αλληλογραφία μπορεί να διεξάγεται στην Αγγλική γλώσσα υπό την απαραίτητη προϋπόθεση ότι θα ακολουθεί και το επίσημο ελληνικό κείμενο.

3. Λέξεις ή φράσεις που σημειώνονται στα συντασσόμενα από τον Ανάδοχο σχέδια, πίνακες, πινακίδες ή διαγράμματα καθώς και υποβαλλόμενα τεχνικά έντυπα μπορεί να είναι συνταγμένα στην Αγγλική γλώσσα.

4. Ο Ανάδοχος υποχρεούται να μεταφράζει στην Ελληνική γλώσσα οποιαδήποτε κείμενα ή λέξεις σε σχέδια, πίνακες, πινακίδες, έγγραφα και οδηγίες λειτουργίας ή συντήρησης που σχετίζονται με τις παρεχόμενες υπηρεσίες και θα ζητήσει, κατά εύλογη κρίση, η Επιχείρηση.

5. Σε όλες τις μελέτες, μετρήσεις, υπολογισμούς κ.λ.π., θα χρησιμοποιείται το Διεθνές Δεκαδικό Σύστημα, όπως αυτό ισχύει εκάστοτε.

6. Οι εγκρίσεις της Επιχείρησης που δίνονται στον Ανάδοχο, καθώς και η αλληλογραφία, μπορεί να γίνουν με τηλετύπημα ή fax. Η ημερομηνία του τηλετυπήματος ή του fax θα θεωρείται ως η ημερομηνία της έγκρισης ή της αλληλογραφίας.

Άρθρο 3 Σχέδια και Οδηγίες

1. Οι εργασίες που αναφέρονται στη Σύμβαση θα εκτελεστούν από τον Ανάδοχο σύμφωνα με τα σχέδια και τις Τεχνικές Προδιαγραφές που περιλαμβάνονται σ' αυτή. Ο Ανάδοχος είναι υποχρεωμένος να συμμορφωθεί ακριβώς και από κάθε άποψη με τα σχέδια και τις προδιαγραφές.

2. Η Επιβλέπουσα Υπηρεσία θα εφοδιάζει έγκαιρα τον Ανάδοχο με όλα τα σχέδια που είναι απαραίτητα για την παροχή των υπηρεσιών. Απαγορεύεται στον Ανάδοχο να χρησιμοποιεί σχέδια εάν δεν είναι υπογεγραμμένα από αρμόδιο όργανο της Επιχείρησης και δεν είναι σφραγισμένα με τη σφραγίδα "ΚΑΤΑΛΛΗΛΟ ΓΙΑ ΚΑΤΑΣΚΕΥΗ".

Η έλλειψη σχεδίων κατασκευής δεν μπορεί να προβληθεί ως δικαιολογία για καθυστερήσεις στην εκτέλεση των Παρεχόμενων Υπηρεσιών, εκτός από την περίπτωση κατά την οποία το σχέδιο που λείπει είναι αποδεδειγμένα απαραίτητο για την Παροχή των Υπηρεσιών και ο Ανάδοχος το έχει ζητήσει έγκαιρα, τουλάχιστον τριάντα (30) ημερολογιακές ημέρες, πριν από την ημέρα κατά την οποία αυτό θα είναι απαραίτητο σύμφωνα με το Πρόγραμμα Παροχής των Υπηρεσιών και δεν του παραδόθηκε εγκαίρως.

3. Η Επιχείρηση δικαιούται, κατά την κρίση της, να τροποποιεί οποτεδήποτε τα εγκεκριμένα και σφραγισμένα με την ένδειξη "ΚΑΤΑΛΛΗΛΑ ΓΙΑ ΚΑΤΑΣΚΕΥΗ" σχέδια ή να τα ακυρώνει και να εκδίδει νέα και ο Ανάδοχος οφείλει να συμμορφώνεται με τα τροποποιημένα ή νέα σχέδια χωρίς να δικαιούται να προβάλει οποιαδήποτε απαίτηση, εκτός από τη πληρωμή του για τις εργασίες που ήδη έχει εκτελέσει με βάση τα εγκεκριμένα ΚΑΤΑΛΛΗΛΑ ΓΙΑ ΚΑΤΑΣΚΕΥΗ σχέδια που του είχαν δοθεί.

4. Κατά την πρόοδο της Παροχής των Υπηρεσιών, η Επιχείρηση δικαιούται να παρέχει στον Ανάδοχο όσα τυχόν συμπληρωματικά ή νέα σχέδια ή οδηγίες κρίνει αναγκαία με σκοπό την πλήρη και αρμόζουσα εκτέλεση των εργασιών και ο Ανάδοχος οφείλει να συμμορφώνεται επακριβώς με τα πρόσθετα αυτά σχέδια και οδηγίες.

5. Οποιαδήποτε λεπτομέρεια που αναφέρεται στις Τεχνικές Προδιαγραφές και δε φαίνεται στα σχέδια ή φαίνεται σε αυτά αλλά δεν αναφέρεται στις Τεχνικές Προδιαγραφές έχει την ίδια ισχύ σαν να φαίνεται ή αναφέρεται και στα δύο. Σε περίπτωση που υπάρχουν διαφορές ανάμεσα στις Τεχνικές Προδιαγραφές και τα σχέδια, επικρατέστερες είναι οι Τεχνικές Προδιαγραφές. Σε περίπτωση ασυμφωνίας μεταξύ των αριθμών που υπάρχουν στα σχέδια ή στις Τεχνικές Προδιαγραφές, ο Ανάδοχος οφείλει να το αναφέρει αμέσως στην Επιβλέπουσα Υπηρεσία και αυτή είναι υποχρεωμένη να αποφαίνεται εγγράφως και χωρίς καθυστέρηση.

6. Για κάθε λεπτομέρεια που δεν αναφέρεται ευκρινώς στα σχέδια, τις Τεχνικές Προδιαγραφές ή τα Συμβατικά Τεύχη γενικά, ο Ανάδοχος οφείλει να ζητά έγκαιρα, και οπωσδήποτε πριν από την εκτέλεση των σχετικών εργασιών, τις έγγραφες οδηγίες της Επιβλέπουσας Υπηρεσίας και να συμμορφώνεται απόλυτα με αυτές.

7. Εάν ο Ανάδοχος διαφωνεί με οποιαδήποτε από τα παραπάνω αναφερόμενα σχέδια, προδιαγραφές, οδηγίες, κατευθύνσεις ή εντολές της Επιβλέπουσας Υπηρεσίας, οφείλει να γνωστοποιεί στην Επιβλέπουσα Υπηρεσία εγγράφως, μέσα σε ανατρεπτική προθεσμία δεκαπέντε (15) ημερολογιακών ημερών, τη διαφωνία του αυτή και να εκθέτει ταυτόχρονα τους λόγους της διαφωνίας, άλλως θεωρείται ότι τα αποδέχεται πλήρως. Εάν παρά τις αντιρρήσεις του Αναδόχου, η Επιχείρηση επιμένει εγγράφως στην εφαρμογή των σχεδίων και προδιαγραφών και την εκτέλεση των οδηγιών, κατευθύνσεων ή εντολών της, ο Ανάδοχος απαλλάσσεται της ευθύνης σε σχέση με την απόφαση της Επιχείρησης, αλλά δεν απαλλάσσεται από τις υποχρεώσεις του να συμμορφωθεί με αυτή και να την εφαρμόσει επακριβώς και επιμελώς.

8. Ο Ανάδοχος φέρει ακεραία την ευθύνη και θα επιβαρύνεται με όλες τις σχετικές δαπάνες σε περίπτωση που εφαρμόσει οποιαδήποτε λύση που δεν θα έχει την έγκριση της Επιχείρησης.

9. Ο Ανάδοχος συντάσσει και υποβάλλει για έγκριση στην Επιχείρηση μελέτες και σχέδια αφορώντα στα αναγκαία βοηθητικά έργα και στις εργοταξιακές εγκαταστάσεις, σύμφωνα με τα αναφερόμενα στα άρθρα 13 και 16 των Γενικών Όρων.

Άρθρο 4 Μελέτες

Η Παροχή Υπηρεσιών θα γίνει με βάση τη μελέτη η οποία δίδεται ολοκληρωμένη από την Επιχείρηση στον Ανάδοχο, εκτός αν άλλως προβλέπεται στους Ειδικούς Όρους.

Άρθρο 5 Εκπροσώπηση της Επιχείρησης

1. Η παρακολούθηση και ο έλεγχος των Παρεχομένων Υπηρεσιών ασκούνται από την Επιχείρηση, μέσω της Επιβλέπουσας Υπηρεσίας και της Προϊσταμένης Υπηρεσίας.

Στα καθήκοντα της Επιβλέπουσας Υπηρεσίας περιλαμβάνονται η παρακολούθηση και ο έλεγχος της ποιότητας επί τόπου των Παρεχομένων Υπηρεσιών και της ποσότητας των εργασιών και γενικά η τήρηση των όρων της Σύμβασης από τον Ανάδοχο.

Στα καθήκοντα της Προϊσταμένης Υπηρεσίας περιλαμβάνεται η άμεση εποπτεία της Επιβλέπουσας Υπηρεσίας και η επίλυση ή η προώθηση για επίλυση θεμάτων που προκύπτουν κατά την εκτέλεση της Σύμβασης και δε μπορούν να ρυθμιστούν άμεσα από την Επιβλέπουσα Υπηρεσία.

2. Τα όργανα της Επιχείρησης που θα ασκούν τα καθήκοντα και τις αρμοδιότητες της Επιβλέπουσας και της Προϊσταμένης Υπηρεσίας καθορίζονται στους Ειδικούς Όρους ή θα ορισθούν από την Επιχείρηση, με έγγραφό της προς τον Ανάδοχο, μέσα σε τριάντα (30) ημέρες από την ημερομηνία υπογραφής της Σύμβασης.

3. Ο Προϊστάμενος της Επιβλέπουσας Υπηρεσίας, με έγγραφό του προς τον Ανάδοχο, δύναται να ορίσει το Μηχανικό ή τους Μηχανικούς που θα αποτελούν τους άμεσους βοηθούς του και οι οποίοι θα αποκαλούνται στο εξής "Εντεταλμένοι Μηχανικοί" της Επιχείρησης.

Τα καθήκοντα και αρμοδιότητες των Εντεταλμένων Μηχανικών, εάν δεν ορίζεται διαφορετικά στο παραπάνω έγγραφο, θα είναι η παρακολούθηση και ο έλεγχος της ποιότητας και της ποσότητας των εργασιών και γενικά η τήρηση των όρων της Σύμβασης από τον Ανάδοχο.

Για την αντικατάσταση ή αναπλήρωση των Εντεταλμένων Μηχανικών, απαιτείται προηγούμενη έγγραφη ανακοίνωση προς τον Ανάδοχο.

4. Η Προϊσταμένη Υπηρεσία μπορεί, με έγγραφη ανακοίνωσή της, να γνωστοποιεί προς τον Ανάδοχο ότι και άλλα όργανα της Επιχείρησης, καθώς και τρίτα πρόσωπα εξουσιοδοτημένα από την Επιχείρηση, θα μπορούν να διενεργούν επιθεωρήσεις και ελέγχους σε σχέση με τις Παρεχόμενες Υπηρεσίες.

5. Η παρακολούθηση και ο έλεγχος των Εργασιών από τα αρμόδια υπηρεσιακά όργανα της Επιχείρησης μπορεί να ασκηθεί εκτός από τον τόπο Παροχής των Υπηρεσιών και σε όλους τους χώρους που εκτελούνται τμήματα των Εργασιών και ο Ανάδοχος είναι υποχρεωμένος να εξασφαλίσει την απρόσκοπτη άσκηση των καθηκόντων των οργάνων αυτών, στα εργοστάσια που τυχόν εκτελούνται τμήματα των Εργασιών και γενικά σε όλους του χώρους που κρίνει απαραίτητο η Επιχείρηση.

6. Η άσκηση των καθηκόντων των αρμοδίων οργάνων της Επιχείρησης ως προς την εκτέλεση της Σύμβασης δε μειώνει σε καμία περίπτωση τις ευθύνες του Αναδόχου σύμφωνα με τις διατάξεις της ισχύουσας Νομοθεσίας και τη Σύμβαση.

Ειδικότερα η Επιβλέπουσα Υπηρεσία και οι Μηχανικοί της που ορίζονται σύμφωνα με τα παραπάνω, δε φέρουν καμία ευθύνη έναντι τρίτων για ζημιές που οφείλονται στις εργασίες που εκτελούνται στο Εργοτάξιο από τον Ανάδοχο, όπως και για κάθε τυχόν θανατηφόρο ή όχι ατύχημα που ήθελε συμβεί στο προσωπικό της Επιχείρησης, του Αναδόχου ή σε κάθε τρίτο κατά την εκτέλεση των Εργασιών από τον Ανάδοχο.

Άρθρο 6

Εκπροσώπηση του Αναδόχου

1. Κατά την υπογραφή της Σύμβασης ο Ανάδοχος γνωστοποιεί στην Επιχείρηση τον κύριο εκπρόσωπό του, ο οποίος θα είναι νόμιμα εξουσιοδοτημένος να τον εκπροσωπεί

σε όλα τα θέματα που αφορούν στην εκτέλεση της Σύμβασης και να προβαίνει, εξ ονόματός του, στην τακτοποίηση όλων των διαφορών και διαφωνιών που ενδεχομένως θα αναφύονται.

Ο παραπάνω εκπρόσωπος του Αναδόχου θα είναι και ο Αντίκλητός του, εφόσον είναι εγκατεστημένος στην Ελλάδα, άλλως θα πρέπει ο Ανάδοχος να διορίσει Αντίκλητο που διαμένει στην Ελλάδα.

2. Ο Ανάδοχος, πριν από την έναρξη των εργασιών της Σύμβασης, είναι υποχρεωμένος με δαπάνες του να εγκαταστήσει στο εργοτάξιο κατάλληλα επανδρωμένο Γραφείο, το οποίο θα διατηρήσει καθ'όλη τη διάρκεια της εκτέλεσης των Εργασιών και τουλάχιστον μέχρι την Προσωρινή Παραλαβή του. Επίσης είναι δυνατόν να ζητηθεί η εγκατάσταση Γραφείου από τον Ανάδοχο και σε άλλες θέσεις σύμφωνα με τα καθοριζόμενα στους Ειδικούς Όρους.

3. Του Γραφείου στο Εργοτάξιο θα προΐσταται μηχανικός με επαρκή πείρα σε εργασίες παρόμοιες με αυτές της Σύμβασης, ο οποίος θα ονομάζεται "Επιβλέπων Μηχανικός του Αναδόχου" και θα είναι ο μόνος και αποκλειστικά, σύμφωνα με την ισχύουσα νομοθεσία, υπεύθυνος των οποιωνδήποτε εργασιών που θα εκτελεστούν από τον Ανάδοχο στα πλαίσια της Σύμβασης.

Ο Επιβλέπων Μηχανικός έχει όλες τις κατά Νόμον ποινικές ή άλλες ευθύνες και είναι υποχρεωμένος να συμμορφώνεται πλήρως με τη Νομοθεσία, να βρίσκεται στο Εργοτάξιο και να παίρνει όλα τα απαραίτητα μέτρα ασφαλείας.

Ο Επιβλέπων Μηχανικός θα είναι πλήρως εξουσιοδοτημένος να ενεργεί ως τεχνικός εκπρόσωπος του Αναδόχου στις σχέσεις του με την Επιχείρηση και να υπογράφει εκ μέρους του Αναδόχου όλα τα σχετικά με την εκτέλεση των εργασιών έγγραφα.

Ο Ανάδοχος είναι υποχρεωμένος να ανακοινώνει στις κατά νόμο Αστυνομικές και λοιπές Αρχές το ονοματεπώνυμο και λοιπά κατά Νόμο στοιχεία του παραπάνω Επιβλέποντα Μηχανικού του.

4. Η Επιχείρηση έχει το δικαίωμα να ζητήσει εγγράφως την αντικατάσταση του Επιβλέποντα Μηχανικού αναφέροντας και τους λόγους της αιτουμένης αντικατάστασης, ο δε Ανάδοχος υποχρεούται να συμμορφώνεται προς την απαίτηση αυτή της Επιχείρησης μέσα σε εύλογο χρόνο από την έγγραφη ειδοποίησή του.

Ο Ανάδοχος έχει το δικαίωμα αντικατάστασης του Επιβλέποντα Μηχανικού του με άλλο μηχανικό οποτεδήποτε, υπό την προϋπόθεση ότι η αντικατάσταση αυτή θα γίνεται πριν την αποχώρηση του προηγούμενου Επιβλέποντα Μηχανικού.

5. Η αμοιβή του Επιβλέποντα Μηχανικού, καθώς και κάθε άλλη γενικά απαίτησή του για την επίβλεψη των Εργασιών, βαρύνει αποκλειστικά και μόνο τον Ανάδοχο.

Ρητά καθορίζεται ότι ο Ανάδοχος ευθύνεται έναντι της Επιχείρησης απεριόριστα και σε ολόκληρο για τις πράξεις και παραλείψεις του Επιβλέποντα Μηχανικού του και είναι υποχρεωμένος να αποκαθιστά αμέσως κάθε θετική ζημιά που προκαλείται εξαιτίας του σε βάρος της Επιχείρησης ή παντός τρίτου.

6. Με την εγκατάσταση του Γραφείου του στο Εργοτάξιο, ο Ανάδοχος είναι υποχρεωμένος να ανακοινώνει εγγράφως στην Επιχείρηση τα ονόματα των μελών του προσωπικού του εργοταξίου του, τα οποία είναι εξουσιοδοτημένα να παραλαμβάνουν αν'αυτού τις οδηγίες και εντολές της Επιχείρησης.

7. Οποιοιδήποτε άλλοι συνεργαζόμενοι με τον Ανάδοχο, όπως Υπεργολάβοι, Υποπρομηθευτές, κλπ., σε όλες τις κατά τη Σύμβαση τυχόν σχέσεις τους με την Επιχείρηση θα εκπροσωπούνται αποκλειστικά και μόνο από τον Ανάδοχο, ο οποίος

υποχρεούται να περιλάβει σε όλες τις Συμβάσεις Υπεργολαβίας τον όρο αυτό. Κατά συνέπεια οι εντολές, οδηγίες, και γνωστοποιήσεις, όλα τα έγγραφα και όλη η αλληλογραφία θα περιορίζονται μεταξύ της Επιχείρησης και του Ανάδοχου.

Άρθρο 7 Σχέσεις με άλλους Αναδόχους

1. Ο Ανάδοχος πρέπει να έχει πάντα υπόψη του ότι, στην περιοχή Παροχής των Υπηρεσιών ή σε γειτονικούς με αυτή χώρους, μπορεί να εκτελούνται από την Επιχείρηση ή άλλους Αναδόχους της εργασίες, που έχουν σχέση με τις εργασίες που εκτελεί ο ίδιος.

2. Ο Ανάδοχος οφείλει να ρυθμίζει την εκτέλεση των εργασιών του κατά τέτοιο τρόπο ώστε να μην εμποδίζονται από την εκτέλεσή τους οι άλλες εργασίες, να συνεργάζεται αρμονικά με την Επιχείρηση, τους εντολοδόχους της ή τους Αναδόχους της, να τους παρέχει κάθε δυνατή βοήθεια και συνδρομή και να συμμορφώνεται με όλες τις σχετικές οδηγίες ή κατευθύνσεις της Επιβλέπουσας Υπηρεσίας.

3. Ανεξαρτήτως των ανωτέρω, ενδεχόμενες συμφωνίες του Αναδόχου με τους άλλους Αναδόχους πρέπει προηγουμένως να τυγχάνουν της εγκρίσεως της Επιχείρησης, η οποία διατηρεί το δικαίωμα να απορρίψει τις συμφωνίες αυτές, στην περίπτωση που αντίκεινται στη Σύμβαση ή εμποδίζουν την έγκαιρη και άρτια εκτέλεση των Εργασιών.

4. Κάθε διαφωνία ή κάθε διαφορά μεταξύ του Αναδόχου και των άλλων Αναδόχων θα διευθετείται, με τη μεσολάβηση της Επιβλέπουσας Υπηρεσίας, με σκοπό την απρόσκοπτη συνέχιση των εργασιών.

Ο Ανάδοχος οφείλει να συμμορφωθεί με τις αποφάσεις της Επιβλέπουσας Υπηρεσίας και, σε περίπτωση που διαφωνεί, μπορεί να ασκήσει κάθε νόμιμο δικαίωμά του, χωρίς η άσκηση αυτή να αναστείλει την εκτέλεση των Εργασιών.

5. Ο Ανάδοχος ευθύνεται αλληλέγγυα και σε ολόκληρον έναντι της Επιχείρησης, σε περίπτωση ζημιών σε τρίτους που θα προκληθούν από αυτόν χωριστά ή μαζί με άλλους Αναδόχους και Υπεργολάβους.

Άρθρο 8 Υποκατάσταση, υποπρομήθειες και υπεργολαβίες.

1. Ο Ανάδοχος δε δικαιούται να υποκαταστήσει τον εαυτό του με οποιοδήποτε τρίτο πρόσωπο, είτε φυσικό είτε νομικό, στην εκτέλεση της Σύμβασης, ή οποιουδήποτε μέρους της, χωρίς προηγούμενη έγγραφη έγκριση της Επιχείρησης.

Εξαιρείται η περίπτωση κατά την οποία ο Ανάδοχος θα συγχωνευθεί με άλλη εταιρία ή θα απορροφηθεί από αυτή, υπό τον όρο ότι η νέα εταιρία θα αναλάβει όλα τα από τη Σύμβαση δικαιώματα και όλες τις από αυτή υποχρεώσεις του Αναδόχου έναντι της Επιχείρησης, μετά από έγγραφη ειδοποίηση προς την Επιχείρηση και απόδειξη του γεγονότος.

Στην περίπτωση υποκαταστάσεως θα υπογραφεί από μέρους όλων των ενδιαφερομένων μερών Συμπλήρωμα της Σύμβασης και θα αντικατασταθούν οι Εγγυητικές Επιστολές της Σύμβασης.

Σε περίπτωση που πτωχεύσουν ή τεθούν υπό αναγκαστική διαχείριση μέλη Κοινοπραξίας, τα εναπομείναντα μέλη υποχρεούνται να ολοκληρώσουν την εκτέλεση Σύμβασης και να αναλάβουν όλες τις υποχρεώσεις των πτωχευσάντων ή των τεθέντων υπό αναγκαστική διαχείριση μελών, όπως αυτές απορρέουν από τη Σύμβαση.

2. Ως Υπεργολάβοι ή Υποπρομηθευτές του Αναδόχου νοούνται αυτοί οι οποίοι έχουν αναλάβει από τον Ανάδοχο την παροχή τμήματος των υπηρεσιών, με έγγραφη Σύμβαση.

3. Σε περίπτωση εγκρίσεως από την Επιχείρηση της υποκατάστασης, ολικά ή μερικά, του Αναδόχου ή της Παροχής μέρους των Υπηρεσιών με Υπεργολάβους, ο Ανάδοχος δεν απαλλάσσεται από τις ευθύνες και υποχρεώσεις του που απορρέουν από τη Σύμβαση, αλλά θα παραμένει απευθείας και εξολοκλήρου υπεύθυνος για όλες τις πράξεις ή παραλείψεις του Υποκαταστάτη, των Υπεργολάβων ή του προσωπικού τους, ωσάν αυτές οι πράξεις ή παραλείψεις να οφείλοντο στον ίδιο τον Ανάδοχο, ο οποίος και παραιτείται ανεπιφύλακτα του δικαιώματος της διζήσεως.

Η παραίτηση αυτή, αναφορικά, με τους Υπεργολάβους ή Υποκαταστάτες, πρέπει επίσης να αναφέρεται σε όλες τις Συμβάσεις υπεργολαβίας ή υποκατάστασης που συνάπτει ο Ανάδοχος, ο οποίος θα παρέχει επίσης τη διαβεβαίωση ότι οι όροι και οι διατάξεις των εν λόγω υπεργολαβικών Συμβάσεων είναι απολύτως σύμφωνοι με τους όρους και τις διατάξεις της Σύμβασης που έχει συνάψει με την Επιχείρηση για την εκτέλεση των Εργασιών. Επίσης στις εν λόγω Συμβάσεις των Υπεργολάβων και Υποπρομηθευτών με τον Ανάδοχο, πρέπει να αναφέρεται ότι οι Υποκαταστάτες και Υπεργολάβοι, κατά την εκτέλεση της Σύμβασης, θα ευθύνονται καθένας πλήρως και από κοινού, αδιαίρετα και σε ολόκληρον μαζί με τον Ανάδοχο, έναντι της Επιχείρησης για το αντικείμενο της αντίστοιχης υπεργολαβίας ή υποκατάστασης.

4. Ο Ανάδοχος είναι ελεύθερος να διαλέξει τους Υποπρομηθευτές και Υπεργολάβους του με δική του ευθύνη και με τις εξής προϋποθέσεις :

α. Οι υποψήφιοι Υποπρομηθευτές και Υπεργολάβοι θα είναι έμπειροι και αξιόπιστοι Οίκοι.

β. Η επιλογή κάποιου Υποπρομηθευτή ή Υπεργολάβου για κύρια τμήματα των Εργασιών θα υπόκειται στην έγκριση της Επιχείρησης. Η έγκριση αυτή θα αφορά μόνο στην από τεχνικής πλευράς εμπειρία και αξιοπιστία τους. Τα κύρια τμήματα των Εργασιών, για τα οποία η Επιχείρηση θα ζητήσει την έγκριση των Υποπρομηθευτών ή Υπεργολάβων, καθώς και τα απαραίτητα δικαιολογητικά για την απόδειξη της εμπειρίας και αξιοπιστίας των αναφέρονται στους Ειδικούς Όρους.

γ. Στην περίπτωση που ο Ανάδοχος επιθυμεί να αντικαταστήσει κάποιον εγκεκριμένο Υποπρομηθευτή ή Υπεργολάβο του, θα μπορεί να το κάνει μόνο με τη συγκατάθεση της Επιχείρησης.

5. Η παραπάνω διαδικασία δεν είναι απαραίτητη σε περίπτωση που οι Υπεργολάβοι και Υποπρομηθευτές αναφέρονται στη Σύμβαση, οπότε τα παραπάνω στοιχεία έχουν ήδη υποβληθεί και εγκριθεί από την Επιχείρηση. Σε περίπτωση πάντως που ο Ανάδοχος θέλει να αντικαταστήσει κάποιον από τους Υπεργολάβους και τους Υποπρομηθευτές αυτούς, θα πρέπει να ζητήσει την έγκριση της ΔΕΗ Α.Ε., σύμφωνα με την παραπάνω παράγρ. 4γ.

6. Κάθε παραγγελία που τυχόν θα δοθεί από τον Ανάδοχο στους εγκεκριμένους από την Επιχείρηση Υπεργολάβους ή Υποπρομηθευτές και που αφορά σε κύρια τμήματα που απαιτούνται για την κατασκευή ή εγκατάσταση του Εξοπλισμού, πρέπει να αποστέλλεται και στην Επιχείρηση, ταυτόχρονα με την έκδοσή της, σε ένα (1) αντίγραφο στη γλώσσα έκδοσής της και σε δύο (2) αντίγραφα στην Ελληνική γλώσσα. Στα αντίγραφα κάθε τέτοιας παραγγελίας πρέπει να φαίνονται:

- α. Η ημερομηνία της παραγγελίας
- β. Ο αριθμός της παραγγελίας
- γ. Το όνομα του κατασκευαστή
- δ. Πλήρης περιγραφή του υλικού
- ε. Η χώρα προέλευσης
- στ. Η κατ' εκτίμηση ημερομηνία αποστολής

Με αίτημα της Επιχείρησης, ο Ανάδοχος υποχρεούται να παρέχει παρόμοια αντίτυπα παραγγελιών και για μη κύρια τμήματα του Εξοπλισμού. Επίσης ο Ανάδοχος, κατόπιν αιτήσεως της Επιχείρησης, θα μεταφράζει, με δαπάνες του, στην Ελληνική γλώσσα οποιαδήποτε τμήματα παραγγελιών που θα κρίνει αναγκαία η ΔΕΗ Α.Ε.

7. Ο Ανάδοχος, ή οι Υπεργολάβοι του, υπογράφουν όλες τις παραγγελίες που αφορούν στον Εξοπλισμό και απευθύνονται προς τους Υποπρομηθευτές οι οποίοι και τις εκτελούν στο όνομα και για λογαριασμό του Αναδόχου ή του Υπεργολάβου. Σε όλες αυτές τις παραγγελίες πρέπει να αναφέρεται ότι το αντικείμενό τους αφορά στις υπό εκτέλεση Εργασίες της Επιχείρησης.

Άρθρο 9 Εκχώρηση

1. Απαγορεύεται, είναι άκυρη και χωρίς νομικό αποτέλεσμα για την Επιχείρηση, η μεταβίβαση ή η εκχώρηση, από τον Ανάδοχο σε οποιοδήποτε τρίτο φυσικό ή νομικό πρόσωπο, οποιασδήποτε απαίτησης ή δικαιώματος ή αγωγής που μπορεί να έχει κατά της Επιχείρησης και προκύπτει από τη Σύμβαση ή σε σχέση με αυτή, εάν γίνει χωρίς προηγούμενη έγγραφη έγκριση της ΔΕΗ Α.Ε.

2. Με την έγκρισή της, η Επιχείρηση μπορεί να καθορίζει την έκταση και τις προϋποθέσεις της εκχώρησης.

Άρθρο 10 Γνώση των τοπικών συνθηκών

1. Ο Ανάδοχος βεβαιώνει ότι έχει επισκεφθεί την περιοχή Παροχής των Υπηρεσιών και έχει προβεί σε επιτόπια εξέταση της τοποθεσίας του, των γειτονικών χώρων, της ύπαρξης τυχόν δουλείας διέλευσης και ότι ενημερώθηκε για τις απαιτούμενες βοηθητικές εγκαταστάσεις, τον τύπο εξοπλισμού, τη θέση και καταλληλότητα των υλικών κατασκευής, τα μέσα προσπέλασης στην τοποθεσία εκτέλεσης των Εργασιών, τις τοπικές εργασιακές συνθήκες και όλες τις άλλες τοπικές συνθήκες που μπορούν να επιδράσουν με οποιοδήποτε τρόπο στην εκτέλεση των εργασιών ή στο κόστος τους.

2. Ο Ανάδοχος βεβαιώνει επίσης ότι οι συμβατικές τιμές είναι αποτέλεσμα δικών του υπολογισμών και βασίζονται στη δική του γνώση και εκτίμηση των συνθηκών και

κινδύνων που υπάρχουν και όχι σ' οποιαδήποτε περιγραφή ή δήλωση της Επιχείρησης. Σε περίπτωση που η μελέτη εκτέλεσης των Εργασιών εκπονείται από τον Ανάδοχο, αυτός εγγυάται επιπλέον για τα τεχνικά χαρακτηριστικά των Παρεχομένων Υπηρεσιών.

3. Στοιχεία σχετικά με τις συνθήκες υπεδάφους, υδρολογικά στοιχεία ή άλλες παρατηρήσεις, που ενδεχομένως έχει η Επιχείρηση, θα βρίσκονται στη διάθεση του Αναδόχου για ενημέρωσή του και μόνο, πλην όμως δεν υπάρχει καμία ρητή ή υπονοούμενη εγγύηση της Επιχείρησης για οποιαδήποτε ερμηνεία τους. Ο Ανάδοχος δηλώνει ότι αποδέχεται τα παραπάνω και ότι σχημάτισε δική του γνώμη, με επιτόπια επιθεώρηση της περιοχής και με άλλες έρευνες που θεώρησε αναγκαίες και ότι έδωσε δική του ερμηνεία στα στοιχεία που τέθηκαν υπόψη του και αναλαμβάνει ρητά και ανεπιφύλακτα τη σχετική ευθύνη και τον κίνδυνο.

4. Σε καμία περίπτωση ο Ανάδοχος δε δικαιούται αποζημίωσης ή πρόσθετης αμοιβής για λόγους που αφορούν στις συνθήκες εκτέλεσης των Εργασιών, πλην των ρητά αναφερομένων στη Σύμβαση.

Άρθρο 11 Εξασφάλιση χώρων

1. Ο Ανάδοχος είναι υποχρεωμένος, επιπλέον των χώρων και γηπέδων που τυχόν διέθεσε η Επιχείρηση, να εξασφαλίσει με δαπάνες του τους χώρους και τα γήπεδα που θα χρειαστεί για να εκπληρώσει τις υποχρεώσεις του που απορρέουν από τη Σύμβαση, εκτός αν ορίζεται διαφορετικά στους Ειδικούς Όρους.

2. Η Επιχείρηση δε θα επιβαρυνθεί σε καμία περίπτωση με οποιαδήποτε δαπάνη, ούτε θα θεωρηθεί υπεύθυνη σχετικά με τις ενέργειες του Αναδόχου για την εξασφάλιση χώρων ή γηπέδων, εκτός αν καθορίζεται διαφορετικά στους Ειδικούς Όρους.

Άρθρο 12 KENO

Άρθρο 13 KENO

Άρθρο 14 Προσωπικό του Αναδόχου

1. Ο Ανάδοχος υποχρεούται να διαθέσει, με δική του ευθύνη και δαπάνες, όλο το προσωπικό που απαιτείται για την εκπλήρωση των υποχρεώσεων του που προκύπτουν από τη Σύμβαση και είναι υπεύθυνος, δυνάμει του Αστικού και Ποινικού Ελληνικού Δικαίου, για όλες τις πράξεις ή και παραλείψεις του εν λόγω προσωπικού, που σχετίζονται με τις Παρεχόμενες Υπηρεσίες.

2. Το προσωπικό που απασχολεί ο Ανάδοχος για την εκτέλεση των Εργασιών ασχέτως ειδικότητας, πρέπει να είναι ικανό, αριθμητικά επαρκές, ειδικευμένο και να έχει όλα τα προσόντα και τις προϋποθέσεις που προβλέπονται από την Ελληνική Νομοθεσία και τους σχετικούς Κανονισμούς, ώστε να εξασφαλίζεται η έγκαιρη και άρτια αποπεράτωση των Εργασιών.

3. Ο Ανάδοχος οφείλει να υποβάλει στην Επιχείρηση, με την εγκατάστασή του στο εργοτάξιο, κατάσταση του προσωπικού που θα απασχολεί (αριθμός, ειδικότητα) καθώς και κάθε πληροφορία που κρίνει απαραίτητη η Επιχείρηση για το προσωπικό αυτό. Οφείλει δε να πληροφορεί την Επιχείρηση προκαταβολικά για οποιαδήποτε ουσιαστική αυξομείωση του αριθμού του προσωπικού του καθ'όλη τη διάρκεια εκτέλεσης των εργασιών και μέχρι την Προσωρινή Παραλαβή.

4. Ο Ανάδοχος οφείλει να υποβάλει στην Επιχείρηση, 45 ημέρες πριν από την άφιξη αλλοδαπού προσωπικού του στη Ελλάδα, έγγραφα στοιχεία με τα οποία αποδεικνύεται η καταλληλότητα (εκπαίδευση, προσόντα) του προσωπικού αυτού που αποστέλλεται στην Ελλάδα για τις ανάγκες της Σύμβασης, όπως και κάθε άλλο στοιχείο που θεωρείται αναγκαίο για να υποστηριχθεί από την Επιχείρηση η έκδοση από τις αρμόδιες Ελληνικές Αρχές των αναγκαίων αδειών εργασίας, θεωρήσεων διαβατηρίων κλπ. Τυχόν δαπάνες για τα παραπάνω βαρύνουν τον Ανάδοχο.

5. Η Επιχείρηση έχει το δικαίωμα να ζητά, με έγγραφη ειδοποίηση προς τον Ανάδοχο, την απομάκρυνση οποιουδήποτε μέλους του προσωπικού του (Έλληνα ή αλλοδαπού) που κρίνεται για οποιοδήποτε βάσιμο λόγο ως ακατάλληλο. Ο Ανάδοχος είναι υποχρεωμένος χωρίς αντιρρήσεις να απομακρύνει το μέλος αυτό του προσωπικού του με δικές του δαπάνες και δεν μπορεί να το ξαναχρησιμοποιήσει στις Παρεχόμενες Υπηρεσίες χωρίς προηγούμενη γραπτή έγκριση της Επιχείρησης.

6. Στην περίπτωση που αποσύρεται ή απομακρύνεται από το εργοτάξιο ένα μέλος του προσωπικού του Αναδόχου που εκτελεί εξειδικευμένη εργασία, ο Ανάδοχος δε δύναται να επικαλεσθεί την απομάκρυνση αυτή ως λόγο καθυστέρησης για την εκτέλεση των Εργασιών ή οποιοδήποτε τμήματός του.

7. Ο Ανάδοχος αναλαμβάνει την πλήρη ευθύνη, σύμφωνα με τους όρους και τις προβλέψεις που καθορίζονται στο Άρθρο αυτό, για το δικό του προσωπικό και για το προσωπικό των υποπρομηθευτών και των υπεργολάβων του.

Άρθρο 15

Νυχτερινή, υπερωριακή εργασία- Εργασία τις αργίες και εορτές

1. Επιτρέπεται η εκτέλεση από τον Ανάδοχο νυχτερινής ή υπερωριακής εργασίας και εργασίας κατά τις αργίες και εορτές, σύμφωνα με όσα ορίζονται από τους Νόμους του Κράτους, εκτός αν υπάρχει ρητή απαγορευτική εντολή της Επιχείρησης.

Στις περιπτώσεις αυτές, ο Ανάδοχος δε δικαιούται πρόσθετης αποζημίωσης, υποχρεούται όμως να τηρεί όλους τους Νόμους και Κανονισμούς που αφορούν σε τέτοιες εργασίες.

2. Ο Ανάδοχος είναι υποχρεωμένος να ανακοινώνει στην Επιβλέπουσα Υπηρεσία γραπτά, πριν από 24 τουλάχιστον ώρες, την πρόθεσή του να εκτελέσει εργασία νυχτερινή, υπερωριακή ή κατά τις αργίες και εορτές.

3. Αν ο Ανάδοχος δε μπορέσει να εξασφαλίσει έγκριση από τις Αρμόδιες Αρχές για υπερωριακή εργασία, αυτό δε θα αποτελέσει δικαιολογία για παράταση των προθεσμιών εκτέλεσης των Εργασιών.

Ειδικά για την υπερωριακή εργασία, η Επιχείρηση θα συνηγορεί, εφόσον κρίνεται απαραίτητο και δεν υπάρχει δυνατότητα χρησιμοποίησης περισσότερου προσωπικού,

αλλά δε μπορεί να εγγυηθεί την εξασφάλιση της σχετικής έγκρισης από τις αρμόδιες Αρχές.

4. Κατά την εκτέλεση της νυχτερινής εργασίας, ο Ανάδοχος υποχρεούται να παρέχει με δαπάνη του πρόσθετο και ικανοποιητικό φωτισμό για την ασφάλεια του προσωπικού του και παντός τρίτου, καθώς και κατάλληλα μέσα που να επιτρέπουν την καλή τοποθέτηση και επιθεώρηση των υλικών και την από κάθε άποψη σωστή εκτέλεση των εργασιών.

5. Εάν για την ασφάλεια των Εργασιών ή την ασφάλεια των εγκαταστάσεων της Επιχείρησης ή την τεχνική αρτιότητα των Εργασιών ή την τήρηση των συμβατικών προθεσμιών ή εξαιτίας άλλων περιορισμών στις ώρες εργασίας που επιβάλουν τρίτοι (Δημόσιες Υπηρεσίες, Δήμοι και Κοινότητες, σημαντικοί Καταναλωτές κλπ.) είναι αναγκαία, κατά την κρίση της Επιχείρησης, η νυχτερινή ή υπερωριακή εργασία ή η εκτέλεση εργασίας κατά τις αργίες και εορτές, ο Ανάδοχος είναι υποχρεωμένος, μετά από σχετική εντολή, να την πραγματοποιεί χωρίς αντίρρηση και χωρίς καμία ιδιαίτερη αποζημίωση, εφόσον δεν προβλέπεται διαφορετικά στους Ειδικούς Όρους.

Άρθρο 16

Εργοτάξια και λοιπές εγκαταστάσεις του Αναδόχου

1. Ο Ανάδοχος είναι υποχρεωμένος με δικές του δαπάνες να κατασκευάζει, συντηρεί και διατηρεί σε λειτουργία Εργοτάξια και λοιπές εγκαταστάσεις, που απαιτούνται για την εκτέλεση των εργασιών και που θα χρησιμοποιούνται τόσο για γραφεία, συνεργεία, αποθήκες, κτίριο πρώτων βοηθειών κλπ., όσο και για διαμονή του προσωπικού του. Οι εγκαταστάσεις αυτές, έστω και αν είναι προσωρινές, πρέπει να πληρούν τους όρους υγιεινής, να παρέχουν λογικές ανέσεις και να έχουν νερό πόσιμο, πυροσβεστικές συσκευές και αποχετευτικές και ηλεκτρικές εγκαταστάσεις.

2. Όλα τα κτίρια και οι εγκαταστάσεις, που θα απαιτηθούν για τους προηγούμενους σκοπούς, θα κατασκευάζονται με βάση σχέδια, που θα εκπονεί ο Ανάδοχος και θα εγκρίνει η Επιβλέπουσα Υπηρεσία, σε κατάλληλες τοποθεσίες που εγκρίνει επίσης η Επιβλέπουσα Υπηρεσία.

Οι εγκρίσεις αυτές της Επιχείρησης δε μειώνουν την αποκλειστική ευθύνη του Αναδόχου σχετικά με την κατασκευή όλων των κτισμάτων και τη χρησιμοποίηση των εγκαταστάσεων αυτών.

3. Ο Ανάδοχος είναι υποχρεωμένος, εφόσον το απαιτήσουν οι αρμόδιες Δημόσιες Υπηρεσίες, να μεριμνά, με δαπάνες του, για την έκδοση των αναγκαίων οικοδομικών και άλλων αδειών για την κατασκευή των εργοταξιακών του εγκαταστάσεων και κτιρίων.

4. Η διαχείριση, λειτουργία, συντήρηση και φύλαξη των προαναφερομένων εγκαταστάσεων ανήκει στον Ανάδοχο και πρέπει να γίνεται πάντοτε σύμφωνα με τους Νόμους και Κανονισμούς ασφαλείας, υγιεινής και δημόσιας τάξης. Ο Ανάδοχος είναι υποχρεωμένος να εκδίδει κανονισμούς λειτουργίας των εγκαταστάσεων αυτών και να παίρνει τα κατάλληλα μέτρα για την εφαρμογή τους.

5. Ο Ανάδοχος πρέπει να εξασφαλίσει και να διατηρεί κατάλληλες εγκαταστάσεις υγιεινής για όλο το προσωπικό που απασχολείται στην Παροχή των Υπηρεσιών. Για το σκοπό αυτό θα προβλεφθούν επαρκείς και κατάλληλες εγκαταστάσεις στα γραφεία του Αναδόχου, τους καταυλισμούς και σ' άλλες τέτοιες θέσεις μέσα στην περιοχή εκτέλεσης

των Εργασιών ή κοντά σ' αυτή, σύμφωνα με τις οδηγίες και εγκρίσεις που θα δοθούν από την Επιβλέπουσα Υπηρεσία.

6. Ο Ανάδοχος υποχρεούται να εγκαταστήσει και να διατηρεί σε καλή λειτουργία πυροσβεστικές συσκευές, μέσα ή κοντά σ' όλα τα κτίρια. Επίσης, θα εξασφαλίσει χημικούς πυροσβεστήρες που θα τοποθετηθούν κατάλληλα στις εργοταξιακές εγκαταστάσεις.

Τα μέτρα που προβλέπονται για την προστασία από φωτιά και την κατάσβεσή της, πρέπει να είναι σύμφωνα με τον Κανονισμό Πυροπροστασίας και τις λοιπές ισχύουσες σχετικές διατάξεις και τις οδηγίες της Επιβλέπουσας Υπηρεσίας, χωρίς αυτό να μειώνει κατά οποιοδήποτε τρόπο την αποκλειστική ευθύνη του Αναδόχου.

7. Ο Ανάδοχος είναι ακόμη υποχρεωμένος να εγκαταστήσει και να διατηρεί σε καλή κατάσταση λειτουργίας τηλεφωνικό σύστημα που θα εξυπηρετεί τους κυριότερους χώρους εκτέλεσης των Εργασιών.

Ειδικότερα, θα γίνει πρόβλεψη για εγκατάσταση και συντήρηση τηλεφώνου μέσα στα γραφεία του Αναδόχου, στο κέντρο Πρώτων Βοηθειών και σ' οποιοδήποτε άλλο σημείο του Εργοταξίου θα απαιτηθεί.

Το τηλεφωνικό σύστημα του Αναδόχου θα συνδέεται με το τηλεφωνικό σύστημα της Επιχείρησης είτε μέσω των υπηρεσιακών γραμμών που υπάρχουν, είτε μέσω ραδιοτηλεφωνικών εγκαταστάσεων.

Η χρήση τηλεφώνων του Αναδόχου θα επιτρέπεται ανά πάσα στιγμή και στους υπαλλήλους της Επιχείρησης για τις ανάγκες της Παροχής των Υπηρεσιών.

8. Ανάλογα με το μέγεθος και τη φύση των Εργασιών είναι δυνατό με τους Ειδικούς Όρους να αυξηθούν ή μειωθούν οι απαιτήσεις της Επιχείρησης για τις Εργοταξιακές εγκαταστάσεις του Αναδόχου.

Άρθρο 17

Καθαριότητα Εργοταξίου - Καθαρισμός της περιοχής Παροχής των Υπηρεσιών

1. Κατά τη διάρκεια εκτέλεσης των εργασιών, καθώς και μετά την αποπεράτωσή τους και μέχρι τη διάλυση του Εργοταξίου, ο Ανάδοχος θα είναι υπεύθυνος για τη διατήρηση της καθαριότητας στους χώρους εργασίας, καθώς και για την έγκαιρη και με κατάλληλο τρόπο απομάκρυνση ή καταστροφή άχρηστων υλικών και άλλων απορριμμάτων σε τοποθεσίες που επιτρέπουν η Επιβλέπουσα Υπηρεσία και οι Δημόσιες Αρχές.

Ο Ανάδοχος υποχρεούται να διατηρεί μόνιμο και ιδιαίτερο προσωπικό που θα φροντίζει για την καθαριότητα.

2. Κατά τη διάρκεια εκτέλεσης των Εργασιών, ο Ανάδοχος με δαπάνες του θα μεριμνά για την απαιτούμενη διακίνηση των μηχανημάτων, των ανταλλακτικών, χρησίμων υλικών ή υλικών περισυλλογής, εφοδίων, κλπ., καθώς επίσης και για τη μεταφορά, ταξινόμηση και αποθήκευσή τους σε χώρους που θα καθορισθούν από την Επιχείρηση. Επίσης θα προβαίνει στη διάθεσή τους ακολουθώντας τις οδηγίες της Επιχείρησης.

3. Αμέσως μετά την αποπεράτωση των Εργασιών, ο Ανάδοχος είναι υποχρεωμένος να κατεδαφίσει τις άχρηστες εγκαταστάσεις, τα κτίρια και τα υπόλοιπα βοηθητικά έργα, να απομακρύνει τα υλικά κατεδάφισης και να φροντίσει για τον καθαρισμό του Εργοταξίου. Είναι υποχρεωμένος επίσης, να αποκομίσει από το Εργοτάξιο τα μηχανήματα, τα υλικά και τα εφόδια ιδιοκτησίας του, καθώς και όλα τα κατάλοιπα ή απορρίμματα, που προέρχονται από την εκτέλεση των Εργασιών.

4. Ο Ανάδοχος θα εκτελέσει κάθε κατεδάφιση, αποκομιδή και εκκαθάριση με ευθύνη, φροντίδες και δαπάνες του, ύστερα από γραπτή οδηγία της Επιβλέπουσας Υπηρεσίας . Αν ο Ανάδοχος δε συμμορφωθεί με τις υποχρεώσεις του, που αναφέρονται στις προηγούμενες παραγράφους, η Επιχείρηση έχει το δικαίωμα, αφού περάσει άπρακτη η λογική προθεσμία που θα δοθεί στον Ανάδοχο για το σκοπό αυτό, να εκτελέσει για λογαριασμό του, με δαπάνες και ευθύνη του, τις εργασίες κατεδάφισης, αποκομιδής και εκκαθάρισης που προβλέπονται στο Άρθρο αυτό.

5. Η Επιχείρηση διατηρεί το δικαίωμα να ζητήσει γραπτά από τον Ανάδοχο να περιέλθουν, ολικά ή μερικά, στην κυριότητά της μετά την αποπεράτωση των Εργασιών τα βοηθητικά έργα και οι βοηθητικές εγκαταστάσεις που αναφέρονται στα Άρθρα 13 και 16 των Γενικών Όρων, οπότε στην περίπτωση αυτή οι υποχρεώσεις του Αναδόχου για κατεδάφιση και αποκομιδή δε θα ισχύουν.

Ο Ανάδοχος σε τέτοιες περιπτώσεις δε θα έχει το δικαίωμα να ζητήσει οποιαδήποτε άλλη αμοιβή ή αποζημίωση, εκτός από την πληρωμή της αξίας εκποίησης των υλικών, του εξοπλισμού και των εξαρτημάτων, αφαιρουμένων των δαπανών περισυλλογής, που έχουν ενσωματωθεί στα βοηθητικά αυτά έργα και στις εγκαταστάσεις και τα οποία, σε διαφορετική περίπτωση, θα αποκόμιζε ο Ανάδοχος. Το ύψος της αποζημίωσης θα καθορισθεί μεταξύ Επιχείρησης και Αναδόχου.

Άρθρο 18 Μηχανήματα, εργαλεία και υλικά

1. Ο Ανάδοχος είναι υποχρεωμένος, με δικές του δαπάνες, να προβαίνει στην προμήθεια, εγκατάσταση και λειτουργία οποιωνδήποτε μηχανημάτων, εργαλείων, υλικών και εφοδίων, αναγκαίων ή χρήσιμων για την εκτέλεση των Εργασιών.

Τα υπόψη μηχανήματα, εργαλεία, υλικά και εφόδια, καθώς και όλα τα ικριώματα, εγκαταστάσεις, βοηθητικά κτίρια, που χρησιμοποιούνται προσωρινά ή οριστικά στις Εργασίες, πρέπει να είναι κατάλληλα για τη χρήση που προορίζονται και να παρέχουν πλήρη ασφάλεια για τις Εργασίες και το προσωπικό. Για το σκοπό αυτό, η Επιχείρηση έχει το δικαίωμα να κάνει οποτεδήποτε, σύμφωνα με τις διατάξεις των Τεχνικών Προδιαγραφών ή τις απαιτήσεις των Κανονισμών που ισχύουν, δειγματοληψίες ή/και δοκιμές στα υλικά και στις εργασίες που εκτελούνται. Οι δαπάνες των δοκιμών αυτών θα βαρύνουν τον Ανάδοχο, εκτός αν καθορίζεται διαφορετικά στους Ειδικούς Όρους.

2. Η Επιχείρηση δικαιούται να απαγορεύσει τη χρήση ή/και την εγκατάσταση οποιουδήποτε μηχανήματος, εργαλείου, βοηθητικής εγκατάστασης κ.λ.π., εφόσον θεωρεί τη χρήση ή την εγκατάστασή τους ως μη ασφαλή.

3. Απαγορεύεται στον Ανάδοχο να απομακρύνει από τον τόπο του Εργοταξίου οποιοδήποτε μηχάνημα, εργαλείο, υλικό ή εφόδιο ή οποιαδήποτε εγκατάσταση που έχει προσκομιστεί στο Εργοτάξιο ή που έχει κατασκευαστεί σ' αυτό, χωρίς προηγούμενη γραπτή έγκριση της Επιβλέπουσας Υπηρεσίας.

4. Ανεξάρτητα από τη γενική υποχρέωση που έχει ο Ανάδοχος να συντηρεί διαρκώς τα μηχανήματά του και να τα διατηρεί σε κατάσταση που να παρέχουν πλήρη ασφάλεια για την εκτέλεση των Εργασιών και το προσωπικό, έχει επί πλέον την υποχρέωση να προσκομίζει για κάθε ανυψωτικό μηχάνημα (γερανό, αναβατόριο κλπ) που θα χρησιμοποιηθεί για την εκτέλεση των Εργασιών, πριν την άφιξή του στο Εργοτάξιο, πρόσφατο πιστοποιητικό που να έχει εκδοθεί από ειδικό επίσημο Οργανισμό Ασφάλειας

και με το οποίο θα αποδεικνύεται ότι το μηχάνημα έχει υποβληθεί σε δοκιμές ασφαλείας που προβλέπονται στους σχετικούς Κανονισμούς. Τα πιστοποιητικά αυτά θα ανανεώνονται κάθε χρόνο.

Η προσκόμιση αυτή δεν αναιρεί την αποκλειστική ευθύνη του Αναδόχου για την ασφαλή λειτουργία των μηχανημάτων αυτών.

Άρθρο 19 Ευθύνες του Αναδόχου

1. Ο Ανάδοχος ευθύνεται για την άρτια, πλήρη, εμπρόθεσμη, έντεχνη και σύμφωνη προς τους κανόνες της σύγχρονης επιστήμης και τεχνικής, εκτέλεση οποιουδήποτε τμήματος καθώς και του συνόλου των Εργασιών.

Ο Ανάδοχος και οι Υπεργολάβοι του υποχρεούνται να συμμορφώνονται αυστηρά προς τους ισχύοντες στην Ελλάδα σχετικούς Νόμους, Διατάγματα, Κανονισμούς και Αστυνομικές διατάξεις (περιλαμβανομένων και των σχετικών με την προστασία του περιβάλλοντος διατάξεων), έγγραφες διαταγές από Δημόσιες, Δημοτικές ή άλλες Αρχές, που θα αναφέρονται σε νόμιμες απαιτήσεις τους για την εκτέλεση εργασιών από τον Ανάδοχο, καθώς και προς τους Κανονισμούς και τις έγγραφες εντολές και οδηγίες της Επιχείρησης (συμπεριλαμβανομένων των Κανονισμών Ασφαλείας της Επιχείρησης). Επίσης πρέπει να :

α. παρέχουν τις Υπηρεσίες υπό ασφαλείς συνθήκες όσον αφορά τις εργασίες και όλο το απασχολούμενο σ'αυτές προσωπικό, καθώς επίσης και τους τρίτους.

β. εκδίδουν με μέριμνά τους και δαπάνες τους κάθε άδεια που προβλέπεται από τους παραπάνω Νόμους και Διατάγματα, εκτός αν άλλως ορίζεται στους Ειδικούς Όρους.

γ. αναφέρουν αμέσως στην Επιχείρηση και τις Αρμόδιες Αρχές και παίρνουν όλα τα αναγκαία μέτρα, σε περίπτωση ατυχήματος σε οποιοδήποτε άτομο ή ζημίας σε οποιαδήποτε ιδιοκτησία (συμπεριλαμβανομένων αυτών της Επιχείρησης).

δ. αναφέρουν στην Επιχείρηση οποιαδήποτε ζημιά ή απώλεια κατά την εκτέλεση των Εργασιών.

ε. ανακοινώνουν στην Επιχείρηση τις διαταγές που απευθύνονται ή κοινοποιούνται σε αυτούς κατά τη διάρκεια εκτέλεσης των Εργασιών και τα διάφορα έγγραφα των Αρχών, σχετικά με τα υποδεικνυόμενα μέτρα ελέγχου, ασφάλειας κ.λ.π.

2. Ειδικότερα και μέχρι την Προσωρινή Παραλαβή των Εργασιών:

2. 1. Ο Ανάδοχος ευθύνεται για την αποκατάσταση οποιουδήποτε ελαττώματος των Παρασχεθεισών Υπηρεσιών, όπως καθορίζεται στο Άρθρο 30 των Γενικών Όρων.

2. 2. Επίσης ο Ανάδοχος ευθύνεται :

α. έναντι τρίτων, έναντι του προσωπικού της Επιχείρησης, καθώς και έναντι του δικού του προσωπικού και των Υπεργολάβων του, για ζημίες γενικά, στις οποίες συμπεριλαμβάνονται οι ζημίες σε ιδιοκτησία, οι σωματικές βλάβες ή και θάνατος οποιουδήποτε προσώπου, ακόμη και αυτών που δεν καλύπτονται από τα συνήθη ασφαλιστήρια συμβόλαια.

β. έναντι της Επιχείρησης, για κάθε είδους ζημιές ή άμεσες θετικές δαπάνες που θα υποστεί λόγω μη εκπληρώσεως από τον Ανάδοχο των συμβατικών του υποχρεώσεων ή που απορρέουν από ελαττώματα Παρασχεθεισών Υπηρεσιών ή ακόμη και από την εκτέλεση των Εργασιών σύμφωνα με τη Σύμβαση, καθώς και από περιστατικά που συμβαίνουν κατά την εκτέλεση.

Ο Ανάδοχος δεν ευθύνεται για τις έμμεσες δαπάνες, διαφυγόντα κέρδη και απώλειες ενέργειας.

3. Από την ημερομηνία της Προσωρινής Παραλαβής των Εργασιών και μέχρι την Οριστική Παραλαβή του, ο Ανάδοχος ευθύνεται για όλες τις αναφερόμενες περιπτώσεις της προηγούμενης παραγράφου 2, αλλά μόνο για λόγους που οφείλονται σε αυτόν τον ίδιο ή στους εκπροσώπους του και υποκαταστάτες του ή/και σε ελαττώματα των Παρασχεθεισών Υπηρεσιών.

4. Ο Ανάδοχος αναλαμβάνει την υποχρέωση, με την απαιτούμενη επέκταση του Ασφαλιστηρίου Συμβολαίου του, να μην εγείρει οποιαδήποτε αγωγή, σε καμία περίπτωση, κατά της Επιχείρησης ή να μη θεωρήσει την Επιχείρηση ή τους συμβούλους της ή τη Διοίκηση και το προσωπικό της υπεύθυνους για οποιαδήποτε ζημία ή/και απώλεια ή/και καταστροφή του Εξοπλισμού ή Παρασχεθεισών Υπηρεσιών, καθώς επίσης αναλαμβάνει την υποχρέωση να μην εγείρει αγωγή στην περίπτωση ζημιών ιδίου ή τρίτων, καθώς και για σωματική βλάβη ή θάνατο οποιουδήποτε προσώπου, που θα συμβούν σε οποιοδήποτε χρόνο.

5. Τέλος για κάθε μη εκπλήρωση ή πλημμελή εκπλήρωση των υποχρεώσεων του Αναδόχου ή των Υπεργολάβων του, ευθύνεται αποκλειστικά ο Ανάδοχος και αναλαμβάνει κάθε σχετική ευθύνη που προκύπτει από τη Σύμβαση, είτε αστική είτε ποινική, έναντι της Επιχείρησης και κάθε τρίτου.

Επίσης ο Ανάδοχος υποχρεούται να αναλάβει με δαπάνες του την υπεράσπιση της Επιχείρησης σε κάθε τυχόν σχετική αγωγή και μήνυση, που θα εγείρει οποιοσδήποτε κατά της Επιχείρησης ή/και του προσωπικού της, για λόγους που έχουν σχέση με τη Σύμβαση.

6. Οι ευθύνες του Αναδόχου για αποζημίωση της Επιχείρησης, που απορρέουν από τη Σύμβαση, σε καμιά περίπτωση δε θα υπερβαίνουν το 100% του Συμβατικού Τιμήματος προσαυξημένο με το τίμημα των τυχόν πρόσθετων εργασιών και των συμπληρωμάτων της Σύμβασης καθώς και με τις αναθεωρήσεις τους.

Άρθρο 20

Παραιτήσεις και Εγκρίσεις

1. Σε περίπτωση που η Επιχείρηση επιλέξει να παραιτηθεί από οποιαδήποτε δικαιώματά της, που απορρέουν από τη Σύμβαση, σε σχέση με τον έλεγχο των Εργασιών ή τμήματός τους, ή στην περίπτωση που η Επιχείρηση εγκρίνει οποιοδήποτε έγγραφο, σχέδιο ή ενέργεια του Αναδόχου, η παραίτηση αυτή από δικαίωμα ή η παροχή έγκρισης κατ' ουδένα τρόπο απαλλάσσει τον Ανάδοχο των ευθυνών του, που απορρέουν από τη Σύμβαση.

2. Ο Ανάδοχος παραιτείται ρητά και ανεπιφύλακτα όλων των κατά τα Άρθρα 325-329, 695 και 1106 του Αστικού Κώδικα δικαιωμάτων του.

Επίσης παραιτείται εκτός των ανωτέρω διατάξεων του Αστικού Κώδικα και του άρθρου 388 του Αστικού Κώδικα ή/και των δικαιωμάτων του που απορρέουν από οποιοδήποτε άλλο Νόμο, διάταξη κλπ που είναι σε ισχύ ή θα ισχύσει στο μέλλον και αφορούν σε αναθεώρηση ή/και αναπροσαρμογή του συμβατικού τιμήματος, έναντι του οποίου αυτός ανέλαβε την εκτέλεση των Εργασιών και τούτο ανεξάρτητα οποιωνδήποτε τυχόν μεταβολών συνθηκών, εκτός αν ορίζεται διαφορετικά στη Σύμβαση, δοθέντος ότι τον κίνδυνο της απρόοπτης μεταβολής των συνθηκών τον θεωρεί ο Ανάδοχος ως ενδεχόμενο και τον αποδέχεται.

Άρθρο 21 Διπλώματα Ευρεσιτεχνίας

1. Ο Ανάδοχος εγγυάται ότι τόσο αυτός, όσο και οι Υπεργολάβοι ή Υποπρομηθευτές του, έχουν στην κατοχή τους όλα τα απαιτούμενα διπλώματα ευρεσιτεχνίας και την κυριότητα, που τους επιτρέπουν και τους παρέχουν το δικαίωμα χρησιμοποίησης του Εξοπλισμού ή μέρους αυτού, ώστε να μπορούν να εκπληρώσουν όλες τις υποχρεώσεις τους που απορρέουν από τη Σύμβαση.

2. Ο Ανάδοχος υποχρεούται, με δαπάνες του, να αναλαμβάνει την υπεράσπιση της Επιχείρησης εναντίον κάθε αγωγής κατ' αυτής, που βασίζεται σε ισχυρισμό ότι οι Υπηρεσίες που παρασχέθηκαν στην Επιχείρηση, με βάση τη Σύμβαση, ή οποιοδήποτε τμήμα ή είδος ή χρήση αυτών, συνιστούν προσβολή δικαιώματος που πηγάζει από δίπλωμα ευρεσιτεχνίας ή σχεδίου ή πνευματικής ιδιοκτησίας τρίτου.

Η Επιχείρηση οφείλει να ειδοποιεί αμέσως και εγγράφως τον Ανάδοχο για κάθε τέτοια αγωγή και να παρέχει σ' αυτόν την απαιτούμενη εξουσιοδότηση και τις αναγκαίες πληροφορίες και συνδρομή για την, με δαπάνες του, υπεράσπιση της Επιχείρησης.

3. Ο Ανάδοχος υποχρεούται να αποζημιώνει πλήρως την Επιχείρηση για κάθε αποζημίωση ή δαπάνη, τις οποίες τυχόν θα υποχρεούται να καταβάλει η Επιχείρηση ως συνέπεια των ανωτέρω αγωγών.

4. Σε περίπτωση που, ως συνέπεια των αξιώσεων που προαναφέρθηκαν, θα κριθεί τελεσίδικα ότι οι Εργασίες που πρόκειται να εκτελεσθούν ή οποιοδήποτε τμήμα ή είδος τους ή οποιαδήποτε χρήση τους, συνιστούν προσβολή δικαιώματος που πηγάζει από δίπλωμα ευρεσιτεχνίας τρίτου και απαγορευθεί η χρήση τους, ο Ανάδοχος πρέπει αμέσως και με δαπάνες του :

α. να εξασφαλίσει για την Επιχείρηση το δικαίωμα να χρησιμοποιεί τέτοιες Υπηρεσίες, ή

β. να αντικαταστήσει ή τροποποιήσει τα είδη που συνιστούν την προσβολή τέτοιου δικαιώματος, κατά τρόπο που να ικανοποιεί την Επιχείρηση, είτε με άλλα είδη που δε συνιστούν προσβολή, είτε τροποποιώντας αυτά έτσι ώστε να μη συνιστούν τέτοια προσβολή.

Σε όλες τις ανωτέρω περιπτώσεις η Επιχείρηση διατηρεί όλα τα δικαιώματα για αποζημίωση και για απαίτηση καταβολής ποινικών ρητρών, σύμφωνα με το σχετικό άρθρο του Συμφωνητικού, καθώς και για καταγγελία της Σύμβασης με βάση το Άρθρο 43 των Γενικών Όρων.

5. Απαιτήσεις εξ αιτίας προσβολής δικαιωμάτων που πηγάζουν από διπλώματα ευρεσιτεχνίας, οι οποίες επηρεάζουν την εκτέλεση των Εργασιών, θεωρούνται ως

ελαττώματα με όλες τις συνέπειες που προβλέπονται από το Άρθρο 30 των Γενικών Όρων.

Άρθρο 22 Εγγυήσεις - Εγγυητικές Επιστολές

1. Ο Ανάδοχος εγγυάται την πιστή εκπλήρωση όλων των από τη Σύμβαση υποχρεώσεων του καθώς και την καλή και τεχνικά άρτια, σύμφωνα προς τους όρους της Σύμβασης και τους παραδεδεδεγμένους κανόνες της σύγχρονης επιστήμης, Παροχή των Υπηρεσιών, ώστε αυτές να είναι κατάλληλες για τον σκοπό για το οποίο συμφωνήθηκαν και προορίζονται. Επίσης ο Ανάδοχος εγγυάται την εκτέλεση των Εργασιών, τόσο μερικά όσο και ολικά, μέσα στις προθεσμίες που καθορίζονται στη Σύμβαση.

Επίσης ο Ανάδοχος εγγυάται ότι οι Παρεχόμενες Υπηρεσίες θα είναι απαλλαγμένες κάθε ελαττώματος. Η εγγύηση αυτή δεν καλύπτει συνήθη φθορά, φθορές και ζημιές που οφείλονται σε έλλειψη συντήρησης από τη ΔΕΗ Α.Ε. ή σε σφάλματα κατά τη λειτουργία, καθώς και ελαττώματα τα οποία, αν και έγιναν αντιληπτά από τη ΔΕΗ Α.Ε., δε γνωστοποιήθηκαν στον Ανάδοχο.

2. Σε περίπτωση μη τήρησης από τον Ανάδοχο των εγγυηθέντων από αυτόν, η Επιχείρηση δικαιούται να ασκήσει όλα τα σχετικά δικαιώματα που της παρέχονται από τη Σύμβαση. Η μη άσκηση όμως από την Επιχείρηση οποιουδήποτε από τα δικαιώματά της, δε θα ερμηνεύεται ως παραίτηση της Επιχείρησης από τα δικαιώματα αυτά.

3. Για την ακριβή, εμπρόθεσμη και πιστή εκπλήρωση των από τη Σύμβαση υποχρεώσεων του, συμπεριλαμβανομένων των υποχρεώσεων του προς τρίτους έναντι των οποίων η Επιχείρηση τυχόν θα ευθύνεται σύμφωνα με τους Ελληνικούς Νόμους για καταβολή προστίμων και ποινικών ρητρών λόγω της μη εκπλήρωσης των υποχρεώσεων του Αναδόχου όπως αυτές απορρέουν από τη Σύμβαση, ο Ανάδοχος παρέχει εγγυήσεις που αποτελούνται:

α. Από την εγγύηση με μορφή κρατήσεων που γίνονται σε κάθε πληρωμή προς τον Ανάδοχο.

β. Από την Εγγυητική Επιστολή Καλής Εκτέλεσης που κατατίθεται από τον Ανάδοχο κατά την υπογραφή της Σύμβασης.

γ. Από την Εγγυητική Επιστολή Προκαταβολής που κατατίθεται για την ανάληψη από τον Ανάδοχο σχετικής προκαταβολής, αν προβλέπεται από τη Σύμβαση.

4. Κράτηση για Εγγύηση Καλής Εκτέλεσης.

Στον Ανάδοχο Θα γίνεται κράτηση για Εγγύηση Καλής Εκτέλεσης ίση με το ποσοστό που καθορίζεται στο Συμφωνητικό επί του συνολικού ποσού κάθε πληρωμής. Οι κρατήσεις αυτές θα επιστρέφονται άτοκα, όπως καθορίζεται στο Συμφωνητικό.

5. Εγγυητική Επιστολή Καλής Εκτέλεσης.

5. 1. Ο Ανάδοχος υποχρεούται να παράσχει στην Επιχείρηση, Εγγυητική Επιστολή Καλής Εκτέλεσης, σύμφωνα με υπόδειγμα της ΔΕΗ Α.Ε., που εκδίδεται με δαπάνες του από Τράπεζα ή Δημόσιο Ασφαλιστικό Οργανισμό πρώτης τάξεως, της αποδοχής της

ΔΕΗ Α.Ε., Ελληνική(ό) ή Αλλοδαπή(ό), το ποσό της οποίας θα ανέρχεται σε ποσοστό δέκα επί τοις εκατό (10%) του Συμβατικού Τιμήματος.

Η Εγγυητική Επιστολή Καλής Εκτέλεσης θα αντικαταστήσει την Εγγυητική Επιστολή Συμμετοχής στο Διαγωνισμό που βρίσκεται στα χέρια της Επιχείρησης.

5. 2. Για οποιαδήποτε αύξηση του Συμβατικού Τιμήματος στην οποία περιλαμβάνεται και η τυχόν αναθεώρηση τιμών και εφόσον μια ή περισσότερες αυξήσεις μαζί υπερβαίνουν το 10% του Συμβατικού Τιμήματος, ο Ανάδοχος υποχρεούται να καταθέσει συμπληρωματικές Εγγυητικές Επιστολές Καλής Εκτέλεσης.

5.3. Σε περίπτωση που ο Ανάδοχος αρνείται να καταθέσει τις ως άνω συμπληρωματικές Εγγυητικές Επιστολές Καλής Εκτέλεσης, τότε η Επιχείρηση δικαιούται να παρακρατεί τα αντίστοιχα ποσά από οποιαδήποτε πληρωμή προς τον Ανάδοχο, μέχρι την κατάθεση των Εγγυητικών Επιστολών.

5.4. Η Επιχείρηση, κατά την κρίση της, δικαιούται να κηρύξει καταπεσούσα την Εγγυητική Επιστολή Καλής Εκτέλεσης, μερικά ή ολικά, λόγω οποιασδήποτε απαίτησής της κατά του Αναδόχου, που απορρέει από τη Σύμβαση.

5.5. Με την προϋπόθεση ότι στο μεταξύ δε θα συντρέξει λόγος για κατάπτωση, η Εγγυητική Επιστολή Καλής Εκτέλεσης θα επιστραφεί στην Τράπεζα μετά την Οριστική Παραλαβή των Εργασιών, εκτός εάν θα πρέπει να καλύψει αναλογικά τμήμα των Εργασιών που πρόκειται να παραληφθούν οριστικά αργότερα, σύμφωνα με τα προβλεπόμενα στο Άρθρο 31 των Γενικών Όρων. Η Εγγυητική Επιστολή Καλής Εκτέλεσης δε θα επιστραφεί, εφόσον υπάρχουν απαιτήσεις της Επιχείρησης κατά του Αναδόχου, οπότε μπορεί να αντικατασταθεί από τον Ανάδοχο με άλλη που να καλύπτει τις εν λόγω απαιτήσεις. Επίσης στο Συμφωνητικό προβλέπονται οι τυχόν περιπτώσεις στις οποίες μέρος της Εγγυητικής Επιστολής Καλής Εκτέλεσης επιστρέφεται με την έγκριση του Πρωτοκόλλου Προσωρινής Παραλαβής.

5. 6. Για την επιστροφή της Εγγυητικής Επιστολής Καλής Εκτέλεσης, ο Ανάδοχος πρέπει να υποβάλει σχετική αίτηση στην Επιχείρηση.

6. Εγγυητική Επιστολή Προκαταβολής

6. 1. Η Προκαταβολή, που τυχόν χορηγείται στον Ανάδοχο με βάση όσα ορίζονται στο Συμφωνητικό, θα καλύπτεται από ισόποσο Εγγυητική Επιστολή Προκαταβολής, σύμφωνα με υπόδειγμα της ΔΕΗ Α.Ε., που θα εκδίδεται με δαπάνες του από Τράπεζα ή Δημόσιο Ασφαλιστικό Οργανισμό πρώτης τάξεως, της αποδοχής της Επιχείρησης, Ελληνική(ό) ή Αλλοδαπή(ό) και η οποία θα παραδοθεί στην Επιχείρηση πριν από τη λήψη της Προκαταβολής.

6.2. Η Εγγυητική Επιστολή Προκαταβολής αποδεσμεύεται τμηματικά με την πρόοδο απόσβεσης της Προκαταβολής.

6.3. Η Επιχείρηση με έγγραφη πρόσκληση προς τον Ανάδοχο δικαιούται να αναλάβει από την παραπάνω Εγγυητική Επιστολή το αντίστοιχο ποσό προκαταβολής, σε όποια έκταση δεν έχει συμψηφισθεί το ποσό αυτό με ποσά που οφείλονται στον Ανάδοχο, σε περίπτωση έκπτωσης του ή καταγγελίας της Σύμβασης, όπως επίσης και σε περίπτωση καθυστέρησης εκτέλεσης της Σύμβασης συνέπεια της οποίας επιβραδύνεται η απόσβεση της προκαταβολής.

Άρθρο 23 Πρόγραμμα Εκτέλεσης Εργασιών

1. Ο Ανάδοχος, με βάση τη συνολική και τις τμηματικές προθεσμίες συντάσσει και υποβάλλει, μέσα σε 30 ημέρες από την υπογραφή της Σύμβασης εκτός αν στο Συμφωνητικό προβλέπεται διαφορετικά, το χρονοδιάγραμμα εκτέλεσης των εργασιών το οποίο πρέπει να εξασφαλίζει την κανονική εκτέλεσή του και να περιλαμβάνει τη χρονική διαδοχή των ποσοτήτων ανά εργασία ή ομάδα εργασιών σε τέτοια μορφή και λεπτομέρεια όπως θα περιγράφεται στο Συμφωνητικό.

Επίσης ο Ανάδοχος, αν του ζητηθεί από την Επιχείρηση, υποχρεούται να υποβάλει γενική περιγραφή των ενεργειών και μεθόδων τις οποίες προτείνει να υιοθετηθούν για την εκτέλεση των εργασιών, καθώς και αναλυτικά διαγράμματα χρηματικών ροών όλων των πληρωμών της Παροχής Υπηρεσιών.

2. Η Επιχείρηση, το αργότερο μέσα σε είκοσι (20) ημέρες από την υποβολή του χρονοδιαγράμματος, είναι υποχρεωμένη να το εγκρίνει ή να το επιστρέψει για τροποποιήσεις σύμφωνα με τις παρατηρήσεις και τα σχόλια της.

Ο Ανάδοχος, μέσα σε προθεσμία δέκα (10) ημερών από της επιστροφής του χρονοδιαγράμματος, υποχρεούται να το επανυποβάλει τροποποιημένο σύμφωνα με τις υποδείξεις και η Επιχείρηση υποχρεούται να το εγκρίνει εντός δέκα (10) ημερών, άλλως θεωρείται ότι έχει εγκριθεί.

3. Το εγκεκριμένο χρονοδιάγραμμα μαζί με τα λοιπά στοιχεία που τυχόν θα ζητηθούν (μέθοδοι εκτέλεσης, χρηματικές ροές κλπ.), σύμφωνα με την παράγραφο 1 του παρόντος Άρθρου, αποτελεί το Πρόγραμμα Εκτέλεσης των Εργασιών.

4. Η υποβολή από τον Ανάδοχο και η έγκριση από την Επιχείρηση του Προγράμματος Εκτέλεσης των Εργασιών δεν απαλλάσσει τον Ανάδοχο από οποιεσδήποτε ευθύνες και υποχρεώσεις του που προκύπτουν από τις συμβατικές διατάξεις.

5. Αναπροσαρμογές του Προγράμματος Εκτέλεσης των Εργασιών μπορεί να εγκρίνονται σε περιπτώσεις που κριθεί από την Επιχείρηση ότι η πρόοδος των εργασιών υστερεί και δεν ανταποκρίνεται στο Πρόγραμμα Εκτέλεσης των Εργασιών, οπότε ο Ανάδοχος είναι υποχρεωμένος να επιφέρει τις αναγκαίες τροποποιήσεις για να είναι δυνατή η πραγματοποίηση και ολοκλήρωση των εργασιών μέσα στις προθεσμίες που προβλέπονται στη Σύμβαση.

Επίσης το Πρόγραμμα Εκτέλεσης των Εργασιών αναπροσαρμόζεται σε περίπτωση παράτασης προθεσμίας ή σε περίπτωση μεταβολής του αντικειμένου των Εργασιών.

Άρθρο 24 Προθεσμίες

1. Ο Ανάδοχος αναλαμβάνει την υποχρέωση να αποπερατώσει κάθε τμήμα, καθώς και το σύνολο των Εργασιών, μέσα στις προθεσμίες που καθορίζονται στο Συμφωνητικό και να συμμορφώνεται με το Πρόγραμμα Εκτέλεσης των Εργασιών.

2. Ο Ανάδοχος υποχρεούται να λάβει όλα τα αναγκαία μέτρα για την αποφυγή κάθε καθυστέρησης.

Αν ο Ανάδοχος δεν τηρήσει οποιεσδήποτε από τις εγκεκριμένες προθεσμίες, τμηματικές ή συνολική, θα εφαρμόζονται τα προβλεπόμενα από το Άρθρο 41 των Γενικών Όρων σε

σχέση με τις Ποινικές Ρητρες για καθυστερήσεις και θα επέρχονται οι συνέπειες που προβλέπονται από το ίδιο Άρθρο.

3. Σε περίπτωση υπέρβασης της συμβατικής προθεσμίας (τμηματικής ή συνολικής), κατά χρονικό διάστημα τέτοιο που να εξαντλείται το αντίστοιχο ανώτατο όριο των Ποινικών Ρητρών που επιβάλλονται για καθυστερήσεις, ανεξάρτητα από την επιβολή των Ποινικών Ρητρών θα εφαρμόζονται τα προβλεπόμενα στις διατάξεις του Άρθρου 43 των Γενικών Όρων περί καταγγελίας της Σύμβασης. Στην περίπτωση αυτή η καταγγελία θα θεωρείται ότι οφείλεται σε υπαιτιότητα του Αναδόχου.

4. Οι προθεσμίες θα παρατείνονται από την Επιχείρηση για όσο χρόνο κρίνεται εύλογο, εφόσον οι καθυστερήσεις οφείλονται είτε σε λόγους που αφορούν στη ΔΕΗ Α.Ε., είτε σε Ανωτέρα Βία, όπως αυτή καθορίζεται στο Άρθρο 40 των Γενικών Όρων.

5. Ρητά καθορίζεται ότι η Επιχείρηση δεν υποχρεούται να προχωρήσει σε καμία τροποποίηση των προθεσμιών, αν ο Ανάδοχος δεν προβεί στις ακόλουθες ενέργειες :

α. Ειδοποιήσει εγγράφως την Επιχείρηση ότι προτίθεται να ζητήσει παράταση προθεσμίας, μέσα σε ανατρεπτική προθεσμία δεκαπέντε (15) ημερών από τότε που εμφανίστηκε κάποιο γεγονός το οποίο δικαιολογεί την παράταση.

β. Αποστέλλει μέσα σε προθεσμία δέκα (10) ημερών, από τη λήξη του γεγονότος, έγγραφη έκθεση για την ακριβή φύση και έκταση του γεγονότος, όπως επίσης και για τις επιπτώσεις του στην εκτέλεση των εργασιών. Στην έκθεση θα περιλαμβάνεται και λεπτομερής αιτιολόγηση της παράτασης την οποία ζητά, κατά τέτοιο τρόπο ώστε η έκθεσή του να διερευνηθεί έγκαιρα.

Άρθρο 25

Μεταβολές κατά την εκτέλεση των Εργασιών

1. Η Επιχείρηση, εκτός από τα δικαιώματά της που απορρέουν από τα Άρθρα 3, 4 και 26 των Γεν. Όρων, έχει επίσης το δικαίωμα να επιφέρει κατά τη διάρκεια εκτέλεσης των Εργασιών οποιοσδήποτε μεταβολές στη μορφή, στην ποιότητα, στο είδος και στην ποσότητα οποιουδήποτε τμήματος των Εργασιών, που επιβάλλονται για την αρτιότητα ή τη λειτουργικότητα των Παρεχομένων Υπηρεσιών. Για το σκοπό αυτό μπορεί να δώσει στον Ανάδοχο οποιοσδήποτε από τις παρακάτω εντολές :

α. να αυξήσει ή να μειώσει την ποσότητα οποιασδήποτε εργασίας ή τμήματος των Εργασιών που περιλαμβάνεται στη Σύμβαση.

β. να παραλείψει οποιαδήποτε εργασία ή τμήμα Εργασιών.

γ. να μεταβάλει τον χαρακτήρα ή την ποιότητα ή το είδος οποιασδήποτε εργασίας ή τμήματος των Εργασιών.

δ. να εκτελέσει οποιοσδήποτε επιπλέον εργασίες, μελέτες, προμήθειες υλικών κ.λ.π, που είναι απαραίτητες για την αποπεράτωση των Εργασιών.

2. Ο Ανάδοχος δεν μπορεί να προβεί σε καμία τροποποίηση, από τις αναφερόμενες παραπάνω (1α-δ), χωρίς έγγραφη εντολή της Επιχείρησης. Οι τροποποιήσεις που γίνονται με σχετική εντολή της Επιχείρησης δεν εξασθενούν ούτε ακυρώνουν κατά

οποιοδήποτε τρόπο τη Σύμβαση. Οι συνέπειες, εάν υπάρχουν, θα αντιμετωπίζονται όπως προβλέπεται κατωτέρω.

3. Όλες οι μεταβολές, που γίνονται με Εντολή Τροποποίησης, θα αποτιμώνται με βάση τις τιμές που αναφέρονται στη Σύμβαση, εφόσον οι τιμές αυτές, κατά τη κρίση της Επιχείρησης, είναι εφαρμόσιμες.

Εάν στη Σύμβαση δεν περιλαμβάνονται τιμές που μπορεί να χρησιμοποιηθούν, καθορίζονται νέες τιμές, με βάση τιμές της Σύμβασης για παρεμφερείς εργασίες.

Για εργασίες που δεν περιλαμβάνονται στις προηγούμενες περιπτώσεις οι τιμές μπορεί να καθορίζονται με βάση τα πραγματικά στοιχεία κόστους. Για την εξακρίβωση του κόστους μπορεί να διενεργούνται δοκιμαστικές εργασίες, σύμφωνα με σχετικές οδηγίες της Επιχείρησης.

4. Σε περίπτωση ασυμφωνίας των δύο μερών η Επιχείρηση θα καθορίσει τις τιμές που κατά τη γνώμη της θεωρούνται κατάλληλες και εύλογες και θα εφαρμόζονται τα προβλεπόμενα στο Άρθρο 42 των Γενικών Όρων.

5. Ο Ανάδοχος υποχρεούται να προβεί στις μεταβολές χωρίς καθυστέρηση και δεν έχει δικαίωμα να αρνηθεί την υποχρέωση αυτή.

6. Κατ' εξαίρεση, και αν δεν είναι δυνατόν να εφαρμοσθεί ένας από τους παραπάνω τρόπους καθορισμού νέας τιμής, η Επιχείρηση μπορεί να δίνει εντολή στον Ανάδοχο να εκτελεσθεί μια εργασία με παρακολούθηση.

Στην περίπτωση αυτή καθορίζεται η νέα τιμή (για το σύνολο της εργασίας) με βάση στοιχεία που προκύπτουν από επιτόπια καθημερινή παρακολούθηση και σύνταξη σχετικού Πρωτοκόλλου.

Πριν από την έναρξη της εργασίας η Επιχείρηση εγκρίνει τα ημερομίσθια του εργατοτεχνικού προσωπικού, τις εργοδοτικές επιβαρύνσεις και λοιπές κρατήσεις του προσωπικού του Αναδόχου, τα μισθώματα των μηχανημάτων και την αξία των υλικών που πρόκειται να χρησιμοποιηθούν, καθώς επίσης καθορίζει τον αριθμό του απαιτούμενου προσωπικού κατά ειδικότητα, τον αριθμό και το είδος των μηχανημάτων και των άλλων μέσων και ορίζει το είδος και την ποσότητα των απαιτούμενων υλικών.

Κατά τη διάρκεια της εκτέλεσης των εργασιών με καθημερινή παρακολούθηση, ο Ανάδοχος θα παρέχει κάθε ημέρα μια πλήρη κατάσταση σε δύο αντίγραφα, με τα ονόματα, την ασχολία και το χρόνο απασχόλησης όλων των εργαζομένων στην εν λόγω εργασία, την περιγραφή και την ποσότητα όλων των υλικών που ενσωματώθηκαν και την περιγραφή και το χρόνο λειτουργίας των μηχανημάτων που χρησιμοποιήθηκαν.

Η κατάσταση θα ελέγχεται και θα υπογράφεται από την Επιβλέπουσα Υπηρεσία και ένα αντίγραφο θα επιστρέφεται στον Ανάδοχο, ο οποίος στο τέλος της εργασίας θα παραδίδει στην Επιβλέπουσα Υπηρεσία μια κατάσταση με πλήρη στοιχεία κόστους για όλα τα υλικά, μηχανήματα και προσωπικό που χρησιμοποιήθηκαν. Με τα στοιχεία της εν λόγω κατάστασης θα καθορίζεται το ποσό που θα καταβληθεί στον Ανάδοχο ως "τιμή μονάδας νέας εργασίας".

Εάν για οποιαδήποτε αιτία ο Ανάδοχος δεν παραδίδει τις καταστάσεις αυτές, η Επιχείρηση δύναται να καθορίσει την τιμή είτε με βάση στοιχεία παρακολούθησης που

τηρεί η Επιβλέπουσα Υπηρεσία, είτε σε τέτοιο ύψος ώστε κατά την άποψή της η τιμή να κρίνεται εύλογη και δίκαια.

7. Όταν οι σχετικές μεταβολές έχουν ως αποτέλεσμα την καθυστέρηση εκτέλεσης ολικά ή μερικά, των Εργασιών, τότε συμφωνείται παράταση των σχετικών προθεσμιών σύμφωνα με τα οριζόμενα στο Άρθρο 24 των Γενικών Όρων.

8. Η Επιχείρηση δια της Προϊσταμένης Υπηρεσίας έχει το δικαίωμα κατά τη διάρκεια εκτέλεσης των Εργασιών, να δεχθεί ή να απορρίψει προτάσεις του Αναδόχου για ήσσονος σημασίας μεταβολές στη μορφή, στην ποιότητα, στο είδος και στην ποσότητα οποιουδήποτε τμήματος του.

Άρθρο 26 Έλεγχος των Εργασιών

1. Η εκτέλεση των Εργασιών από τον Ανάδοχο θα υπόκειται στο συνεχή γενικό έλεγχο και επιθεώρηση της Επιχείρησης ή άλλων προσώπων που έχουν ορισθεί από την Επιχείρηση για το σκοπό αυτό. Κατά την άσκηση του δικαιώματος αυτού η Επιχείρηση θα έχει ελεύθερη πρόσβαση σε όλα τα μέρη που εκτελούνται εργασίες σχετικές με την Παροχή Υπηρεσιών.

2. Η Επιχείρηση, αν από τον έλεγχο, που ασκεί σύμφωνα με το Άρθρο αυτό, θεωρήσει ότι η μέθοδος εργασίας ή τα υλικά, το προσωπικό και τα μέσα που χρησιμοποιεί ο Ανάδοχος δεν είναι επαρκή ή κατάλληλα ή δεν εκτελούνται σύμφωνα με τα εγκεκριμένα Σχέδια, Πρότυπα, Κανονισμούς, Τεχνικές Προδιαγραφές κλπ. οδηγίες ώστε να εξασφαλίζονται η τέλεια, οικονομική, εμπρόθεσμη, και απόλυτα σύμφωνη με τους όρους της Σύμβασης εκτέλεση και αποπεράτωση των Εργασιών, έχει το δικαίωμα να δίδει εντολές προς τον Ανάδοχο και ο Ανάδοχος υποχρεούται να συμμορφώνεται με τις εντολές αυτές, χωρίς να δικαιούται οποιαδήποτε πρόσθετη πληρωμή ή αύξηση των τιμών ή παράταση προθεσμιών.

Στην περίπτωση που ο Ανάδοχος δε συμμορφωθεί με τις παραπάνω εντολές μέσα στις καθοριζόμενες σ'αυτές προθεσμίες, η Επιχείρηση θα δικαιούται κατά την κρίση της και με τη ρητή επιφύλαξη κάθε άλλου δικαιώματος της που απορρέει από τη Σύμβαση, να λάβει κάθε μέτρο και :

α. Να εκτελέσει η ίδια με δικά της συνεργεία ή με άλλο εργολάβο οποιαδήποτε εργασία, προβαίνουσα, εκτός των άλλων, ακόμη και σε αγορές υλικών, πληρωμές ημερομισθίων ή άλλων δαπανών αναγκαίων για την εκτέλεση των Εργασιών με ευθύνη και σε βάρος και για λογαριασμό του Αναδόχου
ή

β. Να δώσει εντολή διακοπής των εργασιών. Οι εργασίες αυτές θα επαναρχίζουν μόνο μετά τη συμμόρφωση του Αναδόχου με τα ανωτέρω δεδομένα και στοιχεία ή αφού ο Ανάδοχος προσκομίσει επαρκείς εξηγήσεις που να ικανοποιούν την Επιχείρηση. Ο Ανάδοχος θα είναι υπεύθυνος για τις δυσμενείς συνέπειες (καθυστερήσεις, οικονομικές επιβαρύνσεις κ.λ.π) που τυχόν προκύπτουν από την αιτία αυτή.

γ. Να προβεί σε έκπτωση του Αναδόχου, σύμφωνα με το Άρθρο 43 των Γενικών Όρων.

3. Οι παρατηρήσεις της Επιχείρησης σχετικά με τον τρόπο εκτέλεσης των εργασιών θα γίνονται πάντα στους αρμόδιους εκπροσώπους του Αναδόχου, δοθέντος ότι ο Ανάδοχος έχει την αποκλειστική ευθύνη για την εκτέλεση των εργασιών και αυτός μόνο έχει το δικαίωμα να δίνει εντολές ή οδηγίες στο προσωπικό του και στους Υπεργολάβους του.

Σε περίπτωση όμως που, κατά την κρίση της Επιχείρησης, η εκτέλεση των εργασιών γίνεται με τρόπο που θέτει σε άμεσο κίνδυνο την ιδιοκτησία της ΔΕΗ Α.Ε. ή τρίτων ή την ασφάλεια των υπαλλήλων της ή άλλου τρίτου προσώπου, έχει το δικαίωμα η Επιχείρηση να δώσει εντολές απευθείας στο προσωπικό του Αναδόχου να αναστείλει τις εργασίες.

4. Η άσκηση του ελέγχου από την Επιχείρηση με κανένα τρόπο δεν ελαττώνει την ευθύνη του Αναδόχου.

Άρθρο 27

Επιθεώρηση στα Εργοστάσια κατασκευής και δοκιμές

1. Κανένα τμήμα Εξοπλισμού, του οποίου η επισκευή θα γίνει σε σχέση με τη Σύμβαση, δεν θα στέλνεται στο Σταθμό πριν γίνει επιθεώρηση που να ικανοποιεί την Επιχείρηση και πριν υπογραφεί και παραδοθεί, από τον εξουσιοδοτημένο ειδικό εκπρόσωπό της ή επιθεωρητή της Επιχείρησης, η σχετική άδεια για την αποστολή.

Εξαιρούνται οι περιπτώσεις της παραγράφου 10 για τις οποίες όμως δίνεται από την Επιχείρηση γραπτή απαλλαγή από την επιθεώρηση, καθώς και οι περιπτώσεις τις παραγράφου 11 του Άρθρου αυτού.

2. Η επιθεώρηση του Εξοπλισμού στα εργοστάσια και η χορήγηση άδειας για την αποστολή του ή η παραίτηση της Επιχείρησης από τα δικαιώματά της σχετικά με την επιθεώρηση οποιουδήποτε τμήματος του Εξοπλισμού, δεν απαλλάσσουν τον Ανάδοχο από την πλήρη ευθύνη του σχετικά με την παράδοση του Εξοπλισμού έτσι ώστε αυτός να είναι σύμφωνος με τους όρους της Σύμβασης, ούτε επηρεάζουν οποιαδήποτε απαίτηση ή οποιοδήποτε δικαίωμα ή προνόμιο της Επιχείρησης στην περίπτωση που ο Ανάδοχος χρησιμοποίησε ή προμήθευσε ελαττωματικό ή ακατάλληλο Εξοπλισμό, καθώς επίσης δε μπορεί να θεωρηθεί ότι ο Εξοπλισμός αυτός έχει παραληφθεί από την Επιχείρηση.

3. Η Επιχείρηση με δαπάνες της και με τον ειδικό εκπρόσωπο-επιθεωρητή της (υπάλληλο ή τρίτο) έχει το δικαίωμα ελεύθερης εισόδου, ανά πάσα στιγμή, κατά τις εργάσιμες ημέρες και ώρες αλλά και μετά από αυτές, σε όλα τα τμήματα ή εργαστήρια των εργοστασίων όπου επισκευάζονται τμήματα του Εξοπλισμού ή εκτελείται εργασία σχετική με την Παροχή Υπηρεσιών, ώστε να επιθεωρεί τον Εξοπλισμό ή οποιοδήποτε τμήμα αυτού καθώς και κάθε υλικό που θα προμηθεύσει ο Ανάδοχος. Επίσης μπορεί να παρακολουθεί κάθε μέθοδο παραγωγικής διαδικασίας και οποιαδήποτε άλλη εργασία ή δραστηριότητα του Αναδόχου σχετική με την προμήθεια του Εξοπλισμού ή τμημάτων αυτού, σύμφωνα με τη Σύμβαση.

4. Η επιθεώρηση και οι δοκιμές γίνονται μέσα στα πλαίσια ενός λεπτομερούς προγράμματος δοκιμών, που θα προετοιμαστεί από τον Ανάδοχο έγκαιρα και θα εγκριθεί από την Επιχείρηση, σύμφωνα με τις τεχνικές προδιαγραφές της Σύμβασης. Το πρόγραμμα αυτό είναι δυνατόν να τροποποιηθεί κατά τη θεώρηση της μελέτης και των σχεδίων.

Ο Ανάδοχος, αφού γίνει η θεώρηση της μελέτης και των σχεδίων, έχει υποχρέωση να ειδοποιεί τηλεγραφικά την Επιχείρηση και τον επιθεωρητή της, είκοσι (20) τουλάχιστον

ημερολογιακές ημέρες πριν από την ημερομηνία που ο Εξοπλισμός θα είναι έτοιμος, για επιθεώρηση και δοκιμές ή για οριστική συναρμολόγηση στα εργοστάσιά του ή των Υποπρομηθευτών του.

5. Για τη διευκόλυνση του επιθεωρητή της Επιχείρησης, ο Ανάδοχος έχει υποχρέωση να του διαθέσει, χωρίς καμία επιπλέον δαπάνη για την Επιχείρηση, τους χώρους και εγκαταστάσεις γραφείων και επιθεωρήσεως που αυτός θα ζητήσει, καθώς και να του παρέχει όλες τις απαραίτητες διευκολύνσεις για τη διεξαγωγή της επιθεώρησης και των δοκιμών σύμφωνα με την κρίση της Επιχείρησης.

Επίσης ο Ανάδοχος υποχρεούται να παρέχει στον επιθεωρητή αντίγραφα όλης της αλληλογραφίας, σχετικά με θέματα επιθεώρησης ή δοκιμών, που ανταλλάσσεται με τη ΔΕΗ Α.Ε.

6. Μετά την επιθεώρηση και τις δοκιμές, θα συντάσσεται από τον Ανάδοχο "Εκθεση Δοκιμών", σύμφωνα με τις τεχνικές προδιαγραφές και τους όρους της Σύμβασης ή σύμφωνα με τους κανόνες της Τεχνικής και της Επιστήμης.

Η "Εκθεση Δοκιμών" θα υπογράφεται από τον ειδικό εκπρόσωπο-επιθεωρητή της Επιχείρησης και από τον αρμόδιο εκπρόσωπο του Αναδόχου και θα υποβάλλεται στην Επιχείρηση σε επτά (7) αντίγραφα με όλα τα συνημμένα (φύλλα δοκιμών κ.λ.π.).

Οι "Εκθέσεις Δοκιμών" θα είναι λεπτομερείς και πλήρεις και θα δίνουν ακριβή στοιχεία για τη διαδικασία, τα αποτελέσματα των δοκιμών και τις παρατηρήσεις. Δηλώσεις γενικού περιεχομένου θα γίνουν δεκτές μόνο ως συμπέρασμα των "Εκθέσεων Δοκιμών".

7. Η Επιχείρηση μετά από επιθεώρηση μπορεί, κατά την κρίση της, να απορρίπτει οποιοδήποτε τμήμα του Εξοπλισμού, που είναι ελαττωματικό ή ακατάλληλο για τη χρήση που προορίζεται ή γιατί δεν είναι σύμφωνο με τους όρους της Σύμβασης.

Στην περίπτωση αυτή που τα αποτελέσματα των δοκιμών και της επιθεώρησης δεν είναι σύμφωνα με τους όρους της Σύμβασης, ο Ανάδοχος έχει υποχρέωση με δικές του δαπάνες να αποκαταστήσει ή να αντικαταστήσει τον Εξοπλισμό και να προσκαλέσει τον επιθεωρητή της Επιχείρησης να παρευρεθεί στις νέες δοκιμές και επιθεώρηση, για τις οποίες και θα συνταχθεί νέα "Εκθεση Δοκιμών".

8. Στην περίπτωση που θα επαναληφθούν οι δοκιμές ή αναβληθούν χωρίς προηγούμενη γραπτή ειδοποίηση, από υπαιτιότητα του Αναδόχου ή επειδή αυτός δε συμμορφώθηκε με τους όρους της Σύμβασης, η μισθοδοσία, τα οδοιπορικά και λοιπά έξοδα του επιθεωρητή της Επιχείρησης θα επιβαρύνουν τον Ανάδοχο.

9. Ο Ανάδοχος θα έχει δικαίωμα να εκτελέσει τις δοκιμές με απουσία του επιθεωρητή, εφόσον ο επιθεωρητής αυτός δεν προσέλθει για την παρακολούθηση των δοκιμών μέσα σε πέντε (5) ημερολογιακές ημέρες, από την καθορισμένη ημερομηνία των δοκιμών, όπως αυτή έχει καθοριστεί με τα οριζόμενα στην παράγραφο 4 του Άρθρου αυτού.

Στην περίπτωση αυτή ο Ανάδοχος θα συντάσσει τα σχετικά φύλλα δοκιμών με τα αποτελέσματα των μετρήσεων και στη συνέχεια λεπτομερή "Εκθεση Δοκιμών" που θα υπογράφεται από τον εκπρόσωπό του και θα στέλνεται στην Επιχείρηση και στον επιθεωρητή της.

Η Επιχείρηση μετά από έλεγχο των σχετικών φύλλων δοκιμών και εφόσον κατά τη γνώμη της αυτά είναι σύμφωνα με τη Σύμβαση, θα χορηγεί άδεια αποστολής για τον Εξοπλισμό αυτό, μέσα σε προθεσμία τριάντα (30) ημερών από τη λήψη της πιο πάνω "Εκθεσης".

Οι τυχόν αντιρρήσεις της Επιχείρησης, πάνω στο περιεχόμενο της παραπάνω "Εκθεσης" του Αναδόχου, θα γνωστοποιούνται εγγράφως στον Ανάδοχο ή στον

εκπρόσωπό του, μέσα σε τριάντα (30) ημερολογιακές ημέρες από την ημερομηνία που θα παραληφθεί η παραπάνω "Εκθεση".

Αν αποδειχθούν δικαιολογημένες οι αντιρρήσεις της Επιχείρησης, οι δαπάνες για την επανάληψη των δοκιμών, για τη μεταφορά στο εργοστάσιο ή στον τόπο δοκιμής και για την επιστροφή, αν υπάρξει ανάγκη, στο εργοστάσιο του Εξοπλισμού, καθώς και οι δαπάνες του επιθεωρητή της Επιχείρησης, θα επιβαρύνουν τον Ανάδοχο που θα έχει ακόμη την υποχρέωση να αντικαταστήσει, να επισκευάσει ή να αποκαταστήσει όλα τα ελαττώματα που διαπιστώθηκαν κατά τις δοκιμές.

Στις περιπτώσεις όμως που η Επιχείρηση επιμένει να επαναληφθούν οι δοκιμές με την παρουσία εκπροσώπου της, τότε εφόσον οι νέες δοκιμές επιβεβαιώσουν την ακρίβεια εκείνων που έγιναν αρχικά από τον Ανάδοχο, οι δαπάνες των τελευταίων δοκιμών θα καταβληθούν από την Επιχείρηση και οι προθεσμίες παράδοσης θα παραταθούν για όσο χρονικό διάστημα αυτές επηρεάστηκαν πραγματικά από την αιτία αυτή.

10. Ο Ανάδοχος μπορεί επίσης να αποστείλει τον Εξοπλισμό ή τμήμα του χωρίς να προηγηθεί Επιθεώρηση, εφόσον η Επιχείρηση εκδώσει γραπτή απαλλαγή από την υποχρέωση επιθεώρησης.

11. Στην περίπτωση που είτε στο Συμφωνητικό είτε στις τεχνικές προδιαγραφές έχει συμφωνηθεί ρητά ότι η Επιχείρηση παραιτείται από το δικαίωμά της να πραγματοποιήσει ορισμένες δοκιμές στον Εξοπλισμό ή να επιθεωρήσει ορισμένα τμήματα, ο Ανάδοχος μπορεί να αποστείλει τον Εξοπλισμό ή τμήμα του, χωρίς η Επιχείρηση να το δοκιμάσει ή να το επιθεωρήσει.

12. Εξοπλισμός για τον οποίο η Σύμβαση δεν καθορίζει ειδικές δοκιμές θα πρέπει να συνοδεύεται από πιστοποιητικά αναγνωρισμένων Γραφείων Δοκιμών ή αρμοδίων Δημοσίων Υπηρεσιών.

Οι "Εκθέσεις δοκιμών τύπου" ή τα πιστοποιητικά δοκιμών, που αναφέρονται στις τεχνικές προδιαγραφές ως απαίτηση, θα εκδίδονται από Εργαστήρια εξουσιοδοτημένα να εκτελούν δοκιμές τύπου και όχι από τον κατασκευαστή του υλικού ή του Εξοπλισμού. Προκειμένου για τις "Εκθέσεις δοκιμών τύπου" θα αναφερθούν μία προς μία όλες οι δοκιμές που θα εκτελεσθούν με τα σχετικά αποτελέσματα, καθώς και οι προδιαγραφές ή τυποποιήσεις (standards) στις οποίες βασίστηκε η εκτέλεση των δοκιμών.

13. Οι διατάξεις του Άρθρου αυτού έχουν εφαρμογή και για τους Υποπρωμηθευτές και τους Υπεργολάβους του Αναδόχου.

Άρθρο 28

Συσκευασία και Διακριτικές ενδείξεις - Αποστολή και αποθήκευση του Εξοπλισμού

1. Συσκευασία και διακριτικές ενδείξεις

1. 1. Ο Ανάδοχος υποχρεούται να συσκευάζει τον Εξοπλισμό με προσοχή και ανάλογα προς τα εκάστοτε χρησιμοποιούμενα μέσα μεταφοράς, ώστε να είναι προφυλαγμένος σε κάθε περίπτωση από οποιεσδήποτε καιρικές συνθήκες καθώς και από οποιονδήποτε κίνδυνο μεταφοράς.

Κατά τη συσκευασία του Εξοπλισμού, ο Ανάδοχος θα ακολουθεί τις τυχόν οδηγίες της Επιχείρησης.

1. 2. Ο Εξοπλισμός, με ή χωρίς συσκευασία, θα περιγράφεται στον "Πίνακα Συσκευασίας" του Αναδόχου, με τρόπο που να διευκολύνει την αναγνώρισή του κατά την άφιξη στον τόπο προορισμού του και κατά την αποσυσκευασία του.

Στον "Πίνακα Συσκευασίας" θα αναφέρονται ο αριθμός της Σύμβασης, το είδος της συσκευασίας, ο αύξων αριθμός του κιβωτίου, εμπορευματοκιβωτίου ή δέματος, το καθαρό και μικτό βάρος, όπως και οι εξωτερικές διαστάσεις της συσκευασίας ή του Εξοπλισμού.

Η περιγραφή του Εξοπλισμού στον "Πίνακα Συσκευασίας" πρέπει να ανταποκρίνεται προς την περιγραφή της Σύμβασης και απέναντι από την περιγραφή κάθε είδους θα αναφέρεται ο αντίστοιχος αριθμός (εάν υπάρχει) στον Πίνακα Υλικών και Τιμών της Σύμβασης .

Μετά τη συσκευασία, θα αποστέλλονται αμέσως αεροπορικώς στην Επιχείρηση, πέντε (5) αντίγραφα του "Πίνακα Συσκευασίας" του Αναδόχου ή άλλου εγγράφου που χρησιμοποιείται σαν "Πίνακας Συσκευασίας".

1.3. Τα υλικά συσκευασίας θα περιέρχονται στην ιδιοκτησία της Επιχείρησης, εκτός των εμπορευματοκιβωτίων (CONTAINERS).

1.4. Κάθε κιβώτιο, εμπορευματοκιβώτιο ή δέμα θα φέρει επ' αυτού ενδείξεις του περιεχομένου ή των περιεχομένων σ' αυτό τμήματος ή τμημάτων του Εξοπλισμού, του βάρους, καθώς και κατάλληλες οδηγίες για τον τρόπο χειρισμού και ανάρτησης κατά τη φόρτωση - εκφόρτωση.

Όλες οι διακριτικές ενδείξεις της συσκευασίας πρέπει να είναι ευανάγνωστα χαραγμένες ή γραμμένες με ανεξίτηλη γραφή και στις δύο πλευρές κάθε κιβωτίου, εμπορευματοκιβωτίου ή δέματος. Σε καμιά περίπτωση δεν επιτρέπεται αναγραφή των διακριτικών ενδείξεων με κιμωλία ή μαρκαδόρο.

1. 5. Η χώρα προέλευσης πρέπει να αναγράφεται ευκρινώς σε κάθε αποστελλόμενο τεμάχιο, συσκευασμένο ή μη. Η μη συμμόρφωση προς τον όρο αυτό μπορεί να επιφέρει την επιβολή βαρυτάτων προστίμων από το Ελληνικό Δημόσιο, τα οποία θα βαρύνουν τον Ανάδοχο.

1. 6. Όλα τα τεμάχια, συσκευασμένα ή μη, πρέπει επίσης να φέρουν αύξοντα αριθμό που θα είναι αντίστοιχος με τον αύξοντα αριθμό του σχετικού "Πίνακα Συσκευασίας".

1. 7. Στην εξωτερική επιφάνεια όλων γενικά των κιβωτίων, εμπορευματοκιβωτίων ή δεμάτων πρέπει να αναγράφονται τα παρακάτω στοιχεία :

α.Ανάδοχος της ΔΕΗ Α.Ε. - ΕΛΛΑΣ
(Όνομα του Αναδόχου)

β.
(σύντομη περιγραφή της Υπηρεσίας)

γ.
(ενδεικτική περιγραφή περιεχομένου του δέματος)

δ./
(αριθμός της Σύμβασης) (αύξων αριθμός τεμαχίου)

ε. Μικτό βάρος, χλγρ.

στ.Καθαρό βάρος, χλγρ.

ζ. Εξωτερικές ολικές διαστάσεις, μέτρα

1. 8. Σε όλα τα μη συσκευασμένα τεμάχια, έστω και εάν αυτά φορτώνονται σε δεσμίδες, πρέπει να είναι γραμμένες όλες οι διακριτικές ενδείξεις με βαφή ή σταμπαρισμένες. Σε περίπτωση που η αναγραφή των διακριτικών ενδείξεων στα μη συσκευασμένα τεμάχια δεν μπορεί να γίνει με βαφή ή σταμπαρίσμα μπορούν να χρησιμοποιούνται μεταλλικά πλακίδια, ασφαλώς προσδεδεμένα στο προς αποστολή δέμα ή τεμάχιο, στα οποία θα αναγράφονται όλες οι απαιτούμενες διακριτικές ενδείξεις.

2. Αποστολή και αποθήκευση του Εξοπλισμού

2.1. Ο Ανάδοχος δύναται να προβαίνει στη φόρτωση του Εξοπλισμού μόνο μετά την έκδοση της άδειας που προβλέπεται στο Άρθρο 27 των Γενικών Όρων.

2.2. Ο Ανάδοχος, με δική του ευθύνη και δαπάνη, προβαίνει στη μεταφορά (συμπεριλαμβανομένων των σχετικών δαπανών της φορτώσεως, εκφορτώσεως, μεταφορτώσεως, κλπ.) του Εξοπλισμού, από τα εργοστάσια ή αποθήκες όπου αυτός κατασκευάζεται ή ευρίσκεται αποθηκευμένος, στο Εργοτάξιο.

Ο Ανάδοχος υποχρεούται να λάβει τα δέοντα μέτρα για την άμεση εκφόρτωση, αποθήκευση και τοποθέτηση του Εξοπλισμού, όπως και κάθε άλλου υλικού απαραίτητου για τις Παρεχόμενες Υπηρεσίες, στο Εργοτάξιο και μάλιστα κατά τρόπο ώστε αυτά να μπορούν να χρησιμοποιηθούν αμέσως.

Η Επιχείρηση θα έχει το δικαίωμα, σε περίπτωση μη τήρησης των υποχρεώσεων αυτών από τον Ανάδοχο, να προβεί με χρέωσή του στην εκτέλεση των παραπάνω ενεργειών.

Στην περίπτωση αυτή η Επιχείρηση δε θα ευθύνεται για τυχόν ζημιές, απώλειες ή ελλείμματα του Εξοπλισμού, των υλικών κλπ.

2. 3. Ο Ανάδοχος υπέχει τις ίδιες παραπάνω υποχρεώσεις όσον αφορά τα μηχανήματα, τα εφόδια και το κάθε είδους υλικό, τα οποία είναι αναγκαία για την λειτουργία των Εργοταξίων και γενικά την αποπεράτωση των Εργασιών, ανεξάρτητα του εάν μέρος των Εργασιών εκτελεσθεί απολογιστικά ή όχι.

Άρθρο 29

Στατιστικά και λοιπά στοιχεία των Εργασιών - Ημερολόγιο

1. Ο Ανάδοχος είναι υποχρεωμένος να υποβάλει στην Επιβλέπουσα Υπηρεσία, όταν του ζητηθούν και κατά τα χρονικά διαστήματα που θα καθορίσει αυτή, εκθέσεις προόδου εργασιών, δελτία αγορών υλικών, καταστάσεις δαπανών, εκθέσεις για αποστολές και αγορές, εκθέσεις για φορτώσεις και οποιεσδήποτε άλλες εκθέσεις θα του ζητηθούν.

2. Ο Ανάδοχος είναι υποχρεωμένος να τηρεί με ακρίβεια και πλήρη ενημερότητα, σύμφωνα με τους εκάστοτε Νόμους, όλα τα λογιστικά βιβλία, στοιχεία και μητρώα που αφορούν στο προσωπικό που απασχολεί (σχετικά με τους μισθούς, τα ημερομίσθια και τα επιδόματά τους, τις ασφαλιστικές και άλλες εισφορές κλπ.), τα βιβλία και τα μητρώα για τις απογραφές του εξοπλισμού, των μηχανημάτων, των εργαλείων και υλικών που

προσκομίστηκαν στο Εργοτάξιο και χρησιμοποιούνται σ' αυτό και γενικά όλα τα βιβλία, δελτία, καταστάσεις σχετικές με την πρόοδο των εργασιών.

3. Ο Ανάδοχος είναι υποχρεωμένος να τηρεί καθημερινά Ημερολόγιο των Εργασιών. Το Ημερολόγιο τηρείται σύμφωνα με τις οδηγίες της Επιβλέπουσας Υπηρεσίας σε βιβλίο με αριθμημένα εις διπλούν φύλλα, το ένα εκ των οποίων είναι διάτρητο και μπορεί να αποκοπεί. Το Ημερολόγιο υπογράφεται από εξουσιοδοτημένους εκπροσώπους του Αναδόχου και της Επιχείρησης και μετά, την υπογραφή το ένα αποκοπτόμενο φύλλο περιέρχεται στην Επιβλέπουσα Υπηρεσία.

Άρθρο 30

Ελαττώματα των Παρεχομένων Υπηρεσιών

1. Σε κάθε περίπτωση που, κατά τη διάρκεια της εκτέλεσης των εργασιών και μέχρι την Οριστική Παραλαβή των Εργασιών, οποιοδήποτε τμήμα του ή η ποιότητα της εργασίας ή τα υλικά που χρησιμοποιούνται ή που χρησιμοποιήθηκαν για την εκτέλεση των εργασιών είναι κατά την κρίση της Επιχείρησης ελαττωματικά, ατελή ή ακατάλληλα ή δεν πληρούν τις απαιτήσεις των προδιαγραφών και γενικά δε συμφωνούν με εκείνα που ορίζονται στη Σύμβαση, η Επιβλέπουσα Υπηρεσία δικαιούται, με έγγραφη εντολή της, να ζητήσει από τον Ανάδοχο να προβεί σε οποιαδήποτε διόρθωση, αντικατάσταση ή πρόσθετη εργασία την οποία κρίνει απαραίτητη.

2. Ο Ανάδοχος υποχρεούται να συμμορφώνεται με την προσήκουσα επιμέλεια και ταχύτητα και με δικές του δαπάνες στις παραπάνω εντολές της Επιβλέπουσας Υπηρεσίας, εκτελώντας, σύμφωνα μ' αυτές, όλες τις συμπληρωματικές εργασίες οι οποίες απαιτούνται για την απομάκρυνση και αντικατάσταση των ελαττωματικών, ατελών, ελλιπών ή ακαταλλήλων υλικών, καθώς και για την κατεδάφιση και αποκατάσταση της ατελούς ή κακότεχνης εργασίας.

3. Στην περίπτωση που ο Ανάδοχος διαφωνήσει, ολικά ή μερικά, στις εντολές της Επιβλέπουσας Υπηρεσίας, υποχρεούται, εντός ανατρεπτικής προθεσμίας δέκα (10) ημερολογιακών ημερών από της λήψεως της εντολής, να υποβάλει εγγράφως τις αντιρρήσεις του, αναφέροντας και τους λόγους. Εάν η διαφωνία δεν καταστεί δυνατόν να επιλυθεί με συμφωνία των ενδιαφερομένων μερών, η επίλυση θα γίνεται κατά τη διαδικασία του Άρθρου 42 των Γενικών Όρων.

Μέχρι να επιλυθεί η διαφωνία ο Ανάδοχος υποχρεούται να συμμορφώνεται, με δαπάνες του, με τις εντολές της Επιχείρησης.

4. Σε περίπτωση που ο Ανάδοχος δε συμμορφώνεται προς τις εντολές της Επιβλέπουσας Υπηρεσίας μέσα στην προθεσμία που του έχει ταχθεί, η Επιχείρηση δικαιούται να λαμβάνει οποιαδήποτε μέτρα ήθελε κρίνει αναγκαία, με δαπάνες και ευθύνη του Αναδόχου, για τη συνέχιση και αποπεράτωση των Εργασιών.

5. Ο Ανάδοχος σε καμιά περίπτωση δεν απαλλάσσεται από τις συμβατικές του υποχρεώσεις, επικαλούμενος την παρουσία ή την προηγούμενη επιθεώρηση της Επιβλέπουσας Υπηρεσίας ή οποιουδήποτε άλλου εκπροσώπου της Επιχείρησης στον τόπο των εργασιών (εργοστάσιο, εργοτάξιο κλπ) εάν μεταγενέστερα διαπιστωθεί ελαττωματική εργασία, παραλείψεις ή ατέλειες, εκτός αν αυτές οφείλονται σε έγγραφες εντολές ή οδηγίες της Επιχείρησης.

6. Ο Ανάδοχος θα είναι πλήρως υπεύθυνος για κάθε καθυστέρηση, που προέρχεται από την εφαρμογή του παρόντος Άρθρου, στην πρόοδο και την αποπεράτωση των Εργασιών. Εξαιρέση αποτελούν οι περιπτώσεις εκείνες κατά τις οποίες η λύση της διαφωνίας ήθελε αποβεί υπέρ του Αναδόχου.

7. Η Επιχείρηση δύναται κατά την κρίση της να αποδεχθεί κάθε Παρασχεθείσα Υπηρεσία με ελαττώματα ως μειωμένης ποιότητας και να καθορίσει μια εύλογα μειωμένη τιμή για πληρωμή προς τον Ανάδοχο, λαμβάνοντας επίσης υπόψη της και τις τυχόν ποινικές ρήτρες που πρέπει να καταβληθούν.

Άρθρο 31

Προσωρινή και Οριστική Παραλαβή των Εργασιών

1. Προσωρινή Παραλαβή

1. 1. Μετά την περάτωση των εργασιών, όπως αυτή ορίζεται στους Ειδικούς Όρους και την επιτυχή ολοκλήρωση των δοκιμών που τυχόν προβλέπονται, ο Ανάδοχος δικαιούται να ζητήσει την Προσωρινή Παραλαβή των Εργασιών υποβάλλοντας προς τούτο έγγραφη αίτηση, η οποία καταχωρείται στο Πρωτόκολλο της Επιβλέπουσας Υπηρεσίας. Η αίτηση του Αναδόχου για την Προσωρινή Παραλαβή πρέπει απαραίτητως να συνοδεύεται από τα δικαιολογητικά, όπως αυτά αναφέρονται στους Ειδικούς Όρους.

Η Επιχείρηση υποχρεούται μέσα σε τριάντα (30) ημέρες από την υποβολή της αίτησης, και με την προϋπόθεση ότι ο Ανάδοχος έχει συμμορφωθεί με τα οριζόμενα στους Ειδικούς Όρους, να κάνει αποδεκτή την αίτηση και να προχωρήσει στη διαδικασία της Προσωρινής Παραλαβής. Στην ίδια προθεσμία θα πρέπει να γνωστοποιήσει στον Ανάδοχο τους λόγους της τυχόν απόρριψης της αίτησης.

Η Προσωρινή Παραλαβή διενεργείται από Επιτροπή Προσωρινής Παραλαβής που αποτελείται από όργανα της Επιχείρησης και έχει συσταθεί αρμοδίως.

Η Επιτροπή Προσωρινής Παραλαβής προσκαλεί έγκαιρα τον Ανάδοχο να παρακολουθήσει, με δικές του δαπάνες, τις εργασίες της Επιτροπής.

Εάν ο Ανάδοχος παραλείψει να ζητήσει την Προσωρινή Παραλαβή των Εργασιών, η Επιχείρηση δύναται να προβεί στη σχετική διαδικασία, ειδοποιώντας εγγράφως τον Ανάδοχο για να παραιτείται.

1. 2. Η Επιτροπή Προσωρινής Παραλαβής παραλαμβάνει τις Εργασίες από τεχνική άποψη ποσοτικά και ποιοτικά, με, κατά την κρίση της, γενικές ή σποραδικές καταμετρήσεις και ελέγχους.

Η Επιτροπή καταγράφει τις διαπιστώσεις και παρατηρήσεις της, ιδίως για τα τυχόν ελαττώματα, καθώς και τις προτάσεις της για τη διευθέτηση όλων των τεχνικών εκκρεμοτήτων που προκύπτουν.

1. 3. Η Επιτροπή Προσωρινής Παραλαβής μπορεί, παρά τις διαπιστώσεις και παρατηρήσεις της, να προχωρήσει στην Προσωρινή Παραλαβή των Εργασιών, αλλά στην περίπτωση αυτή όλα τα δικαιώματα της Επιχείρησης και οι απαιτήσεις της, σύμφωνα με τη Σύμβαση, θα διατηρηθούν έως ότου τα ελαττώματα, τα οποία εξακριβώθηκαν από την Επιτροπή Παραλαβής, αποκατασταθούν πλήρως.

Στις περιπτώσεις που, ως αποτέλεσμα των διαπιστώσεών της, η Επιτροπή Παραλαβής θεωρήσει απαραίτητο να αναβάλει την Προσωρινή Παραλαβή μέχρι τη διευθέτηση όλων των σχετικών εκκρεμοτήτων, θα το δηλώσει στον Ανάδοχο και η διαδικασία της Προσωρινής Παραλαβής θα επαναληφθεί, με φροντίδα και έξοδα του Αναδόχου, μετά τη συμμόρφωση του τελευταίου στις προτάσεις και συστάσεις της Επιχείρησης.

1. 4. Για την παραλαβή συντάσσεται Πρωτόκολλο μέσα σε προθεσμία που καθορίζεται στους Ειδικούς Όρους. Η προθεσμία αυτή μπορεί να παραταθεί με αιτιολογημένη απόφαση της Επιτροπής που θα γνωστοποιηθεί στον Ανάδοχο.

Το Πρωτόκολλο αυτό υπογράφεται και από τον Ανάδοχο και συντάσσεται σε δύο (2) πρωτότυπα από τα οποία ο Ανάδοχος παίρνει το ένα.

Στην περίπτωση που ο Ανάδοχος δεν παρίσταται στην Παραλαβή, αν και έχει προσκληθεί, όπως και στην περίπτωση που ο Ανάδοχος αρνηθεί την υπογραφή του Πρωτοκόλλου, το Πρωτόκολλο του κοινοποιείται ή του αποστέλλεται επί αποδείξει.

Εάν ο Ανάδοχος υπογράψει το Πρωτόκολλο με επιφύλαξη ή το Πρωτόκολλο του γνωστοποιηθεί κατά τα ανωτέρω, δικαιούται να υποβάλει τις αντιρρήσεις του εντός ανατρεπτικής προθεσμίας τριάντα (30) ημερών, από την υπογραφή του Πρωτοκόλλου ή από την κοινοποίησή ή αποστολή του, άλλως θεωρείται ότι το αποδέχεται ανεπιφύλακτα.

1. 5. Το Πρωτόκολλο υπόκειται στην έγκριση της Επιχείρησης που γίνεται μέσα σε προθεσμία που καθορίζεται στους Ειδικούς Όρους. Η προθεσμία αυτή υπολογίζεται από την ημερομηνία που ο Ανάδοχος θα υπογράψει χωρίς επιφύλαξη το Πρωτόκολλο ή από την ημερομηνία που θα υποβάλει τις αντιρρήσεις του, αν υπογράψει με επιφύλαξη.

Ως ημερομηνία Προσωρινής Παραλαβής καθορίζεται η ημερομηνία που προσδιορίζεται στο Πρωτόκολλο.

1. 6. Η ως άνω Προσωρινή Παραλαβή δεν απαλλάσσει τον Ανάδοχο από οποιεσδήποτε ευθύνες και υποχρεώσεις του, που προκύπτουν από τη Σύμβαση, ούτε αποστερεί την Επιχείρηση από κανένα από τα δικαιώματα και τις απαιτήσεις της και ιδίως από το δικαίωμά της να αξιώσει την αποκατάσταση χωρίς πρόσθετη πληρωμή, κατά τα οριζόμενα στο Άρθρο 30 των Γενικών Όρων, οποιασδήποτε ελαττωματικής, ατελούς, ή ελλιπούς εργασίας, που θα διαπιστωθεί ή θα προκύψει μετά την Προσωρινή Παραλαβή.

1. 7. Οι διατάξεις του Άρθρου αυτού έχουν ανάλογη εφαρμογή και για τις περιπτώσεις τμημάτων Εργασιών που έχουν αυτοτελή χρήση και που η παραλαβή τους προβλέπεται από τη Σύμβαση, καθώς επίσης και σε όλες τις περιπτώσεις διακοπής της Σύμβασης, όπως στις περιπτώσεις διάλυσης, έκπτωσης κλπ.

1. 8. Η Επιχείρηση δικαιούται ακόμη και πριν από την Προσωρινή Παραλαβή να λάβει στην κατοχή της ή να χρησιμοποιήσει οποιοδήποτε τμήμα των Εργασιών που έχει αποπερατωθεί ολικά ή μερικά.

Η κατοχή ή χρησιμοποίηση τμημάτων των Εργασιών δε θα θεωρείται παραλαβή κατά τις διατάξεις του παρόντος Άρθρου.

2. Περίοδος Εγγύησης

2. 1. Η περίοδος εγγύησης είναι η περίοδος κατά την οποία ο Ανάδοχος εγγυάται την καλή λειτουργία των Παρασχεθεισών Υπηρεσιών, τη μη ύπαρξη ελαττωμάτων και την ύπαρξη των ιδιοτήτων που συμφωνήθηκαν.

Κατά την περίοδο εγγύησης ο Ανάδοχος είναι υποχρεωμένος να επιθεωρεί τακτικά τον επισκευασθέντα Εξοπλισμό και να αποκαθιστά, χωρίς καθυστέρηση με έξοδα του και ευθύνη του, κάθε ελάττωμα ή βλάβη ή ζημία, όπως προβλέπεται στη Σύμβαση.

2. 2. Η ημερομηνία της Προσωρινής Παραλαβής, που ορίζεται από το εγκεκριμένο από την Επιχείρηση Πρωτόκολλο, θα θεωρείται ως ημερομηνία έναρξης της Περιόδου Εγγύησης για τις Παρασχεθείσες Υπηρεσίες.

Η περίοδος εγγύησης ορίζεται σε δώδεκα (12) μήνες.

3. Οριστική Παραλαβή

3. 1. Η Οριστική Παραλαβή των Εργασιών θα διενεργείται μετά το πέρας της περιόδου εγγύησης και με την προϋπόθεση ότι ο Ανάδοχος θα έχει προβεί, κατά τρόπο που θα ικανοποιεί πλήρως την Επιχείρηση, στην αποκατάσταση οποιασδήποτε ελαττωματικής, ατελούς ή ανεπαρκούς εργασίας, που είτε έχει διαπιστωθεί από την Επιτροπή Παραλαβής, είτε έχει παρουσιαστεί ή διαπιστωθεί κατά την περίοδο εγγύησης.

3. 2. Με τη λήξη της Περιόδου εγγύησης, ο Ανάδοχος υποχρεούται να γνωστοποιήσει εγγράφως στην Επιχείρηση ότι οι Εργασίες είναι έτοιμες για την Οριστική Παραλαβή, υποβάλλοντας σχετική αίτηση.

Η Επιχείρηση, εφόσον συμφωνεί, υποχρεούται μέσα σε τριάντα (30) ημέρες από την υποβολή της αίτησης να την κάνει αποδεκτή και να προχωρήσει στη διαδικασία της Οριστικής Παραλαβής. Στην ίδια προθεσμία θα πρέπει να γνωστοποιήσει στο Ανάδοχο τους λόγους της τυχόν απόρριψης της αίτησης.

Η Οριστική Παραλαβή διενεργείται από Επιτροπή Οριστικής Παραλαβής που αποτελείται από όργανα της Επιχείρησης και έχει συσταθεί αρμοδίως.

Η Επιτροπή Οριστικής Παραλαβής προσκαλεί έγκαιρα τον Ανάδοχο να παρακολουθήσει, με δικές του δαπάνες, τις εργασίες της Επιτροπής.

3. 3. Η Επιτροπή Οριστικής Παραλαβής εξετάζει τη συμμόρφωση του Αναδόχου με τα θέματα που αναφέρονται στο Πρωτόκολλο Προσωρινής Παραλαβής, με όλα τα θέματα που έχουν σχέση με την ποιότητα των Παρασχεθεισών Υπηρεσιών και με τα θέματα που έχουν προκύψει κατά τη διάρκεια της Περιόδου Εγγύησης, καθώς και με κάθε άλλο θέμα σχετικό με την καλή εκτέλεση της Σύμβασης.

3. 4. Η Επιτροπή Οριστικής Παραλαβής, το αργότερο μέσα στην προθεσμία που καθορίζεται στους Ειδικούς Όρους, θα συντάσσει το σχετικό Πρωτόκολλο Οριστικής Παραλαβής.

Στην περίπτωση που ο Ανάδοχος δεν παρίσταται στην Παραλαβή, όπως και στην περίπτωση που ο Ανάδοχος αρνηθεί την υπογραφή του Πρωτοκόλλου, το Πρωτόκολλο του κοινοποιείται επί αποδείξει.

Εάν ο Ανάδοχος υπογράψει το Πρωτόκολλο με επιφύλαξη ή το Πρωτόκολλο του κοινοποιηθεί κατά τα ανωτέρω, δικαιούται να υποβάλει τις αντιρρήσεις του εντός ανατρεπτικής προθεσμίας τριάντα (30) ημερών, από την υπογραφή του Πρωτοκόλλου ή από την κοινοποίησή του, άλλως θεωρείται ότι το αποδέχεται ανεπιφύλακτα.

3.5. Η Οριστική Παραλαβή θεωρείται ότι έχει συντελεσθεί με την έγκριση του Πρωτοκόλλου από την Επιχείρηση, η οποία γίνεται μέσα στην προθεσμία που καθορίζεται στους Ειδικούς Ορους. Η προθεσμία αυτή υπολογίζεται από την ημερομηνία που ο Ανάδοχος θα υπογράψει χωρίς επιφύλαξη το Πρωτόκολλο ή από την ημερομηνία που θα υποβάλει τις αντιρρήσεις του, αν το υπογράψει με επιφύλαξη.

Άρθρο 32

Ευθύνη λειτουργίας του επισκευασθέντος εξοπλισμού

1. Για τους σκοπούς και μόνο της Σύμβασης θεωρείται ότι η ευθύνη λειτουργίας του επισκευασθέντος Εξοπλισμού περιέρχεται στην Επιχείρηση από την ημερομηνία Προσωρινής Παραλαβής, η οποία θα πραγματοποιηθεί σύμφωνα με τους όρους του Άρθρου 31 των Γενικών Όρων. Μέχρι την εν λόγω ημερομηνία, ο Ανάδοχος θα φέρει τον κίνδυνο της απώλειας, ζημιάς ή/και καταστροφής του Εξοπλισμού ως συνέπεια των εργασιών, αλλά και απο οποιοδήποτε λόγο ή αιτία, συμπεριλαμβανομένων και των περιπτώσεων Ανωτέρας Βίας.

2. Η μεταβίβαση της ευθύνης λειτουργίας, σε καμία περίπτωση και για οποιαδήποτε αιτία, δε μειώνει τις ευθύνες του Αναδόχου που απορρέουν από τη Σύμβαση και ειδικότερα αυτές που απορρέουν από τα Άρθρα 19, 22 και 31 των Γενικών Όρων, καθώς επίσης και τις ευθύνες του σχετικά με οποιαδήποτε ελαττώματα των Παρασχεθεισών Υπηρεσιών ή/και τις υποχρεώσεις της Επιχείρησης έναντι τρίτων, μετά την ημερομηνία της Προσωρινής Παραλαβής.

Άρθρο 33

Συμβατικό Τμήμα - Αναθεώρηση

1. Το Συμβατικό Τμήμα αναφέρεται στο Άρθρο 3 του Συμφωνητικού και υπόκειται σε αναθεώρηση, σύμφωνα και σε όποια έκταση προβλέπεται στο Άρθρο 8 του Συμφωνητικού.

2. Η Επιχείρηση θα καταβάλει και ο Ανάδοχος θα πληρωθεί το Συμβατικό Τμήμα, αποδεχόμενος ότι έλαβε υπόψη του όλους τους σχετικούς παράγοντες και όλες τις συνθήκες και μεταβολές, οι οποίες δύνανται κατ' οποιοδήποτε τρόπο να επηρεάσουν την εκτέλεση της Σύμβασης, την αξία του Εξοπλισμού που θα προμηθεύσει, τις εργασίες που θα εκτελέσει και τις υπηρεσίες που θα παράσχει.

3. Ο Ανάδοχος εγγυάται επίσης την ακρίβεια και την επάρκεια των τιμών του (κατά την έννοια του Άρθρου 696 ΑΚ) και αποδέχεται ότι το παραπάνω τίμημα θα αποτελεί πλήρη αποζημίωσή του και ότι αυτό καλύπτει, εκτός αν άλλως ορίζεται στο Συμφωνητικό, όλες τις απαιτούμενες δαπάνες για την εκτέλεση των Εργασιών και στις οποίες περιλαμβάνονται χωρίς περιορισμό και όλως ενδεικτικώς, οι δαπάνες των μισθών και ημερομισθίων του προσωπικού του, οι δαπάνες για μετακινήσεις του προσωπικού του, η αξία οποιωνδήποτε υλικών και εφοδίων τα οποία θα χρησιμοποιηθούν για την εκτέλεση των Εργασιών, οι δαπάνες χρησιμοποίησης μηχανημάτων, οι δαπάνες μεταφοράς, ασφάλισης, εναποθήκευσης, δοκιμών, οι δαπάνες λειτουργίας, συντήρησης, απόσβεσης, μίσθωσης μηχανημάτων και οχημάτων, οι δαπάνες εφαρμογής των σχεδίων και εντολών, προσπέλασης στις Εργασίες και στις θέσεις λήψεως των υλικών, οι δαπάνες εργοταξιακών εγκαταστάσεων του Αναδόχου, τα γενικά έξοδα

(συμπεριλαμβανομένων των φόρων, τελών, δασμών κλπ.), οι κάθε είδους επιβαρύνσεις σε σχέση με το κάθε κατηγορίας προσωπικό του στις οποίες περιλαμβάνονται ιδίως οι εισφορές του εργοδότη σε όλους του ασφαλιστικούς οργανισμούς, οι δασμοί που επιβάλλονται σε όλα τα εισαγόμενα από το εξωτερικό υλικά, εφόδια και Εξοπλισμούς, το κέρδος του Αναδόχου, οι δαπάνες συντήρησης σε ολόκληρη τη χρονική διάρκεια που καθορίζεται στη Σύμβαση, καθώς και κάθε άλλη δαπάνη που συνεπάγεται η συμμόρφωσή του στις προβλέψεις της Σύμβασης για την αποπεράτωση και την Οριστική Παραλαβή των Εργασιών.

4. Το Συμβατικό Τμήμα δεν υπόκειται σε καμία άλλη αναθεώρηση εκτός απ' αυτή που προβλέπεται στην πιο πάνω παράγραφο 1 του παρόντος Άρθρου. Ο Ανάδοχος παραιτείται ρητά από κάθε δικαίωμα του για αναπροσαρμογή του τιμήματος ή λύση της Σύμβασης, που απορρέει από το άρθρο 388 του Ελληνικού Αστικού Κώδικα, καθώς και για τις περιπτώσεις που αναφέρονται στην παράγραφο 2 του Άρθρου 20 των Γενικών Όρων.

Άρθρο 34

Τρόπος πληρωμής - Συμψηφισμός Απαιτήσεων - Εκκαθάριση Λογαριασμών

1. Οι πληρωμές προς τον Ανάδοχο θα γίνονται σύμφωνα με τους όρους της Σύμβασης την 24η ημέρα του τρίτου μήνα, μετά το μήνα προσκόμισης στην Επιχείρηση, των απαραίτητων κατά περίπτωση δικαιολογητικών, τα οποία θα πρέπει να είναι επακριβή και πλήρη. Μέσα στην προθεσμία αυτή θα πρέπει να έχουν ολοκληρωθεί από την Επιχείρηση και οι πάσης φύσεως έλεγχοι της ακρίβειας και της πληρότητας των υποβληθέντων δικαιολογητικών. Σε περίπτωση αργίας ως ημερομηνία εξόφλησης των τιμολογίων θα θεωρείται η αμέσως επόμενη εργάσιμη ημέρα. Σε περίπτωση που η Σύμβαση πληρώνεται μέσω της ΔΟΛ και δεν έχει εκχωρηθεί, παρέχεται η δυνατότητα να δοθεί στον Ανάδοχο ο ΦΠΑ του επόμενου μήνα, εφόσον ο Ανάδοχος συμφωνήσει στη πληρωμή του τιμήματος της τιμολογούμενης αξίας την 24^η ημέρα του τέταρτου μήνα από την ημερομηνία υποβολής των δικαιολογητικών.

2. Για την πραγματοποίηση των πληρωμών, ο Ανάδοχος υποχρεούται να υποβάλει τα απαραίτητα δικαιολογητικά κατά περίπτωση, όπως αυτά καθορίζονται στους Ειδικούς Όρους.

3. Εκτός αν καθορίζεται διαφορετικά στους Ειδικούς Όρους, όλες οι πληρωμές, οι σχετικές με τις Παρεχόμενες Υπηρεσίες, θα γίνονται από την Επιχείρηση προς τον Ανάδοχο και ο Ανάδοχος θα είναι αποκλειστικά υπεύθυνος έναντι οποιωνδήποτε τρίτων για τις πληρωμές προς αυτούς.

4. Ο Ανάδοχος είναι υποχρεωμένος να συνεχίσει χωρίς διακοπή την εκτέλεση των Εργασιών, ανεξάρτητα από οποιοδήποτε διακανονισμό ή / και καθυστέρηση πληρωμής των συμβατικών ποσών, σε περίπτωση καθυστέρησης των πληρωμών από υπαιτιότητα της Επιχείρησης, μετά τα χρονικά όρια που καθορίζονται στην παράγραφο 1 του παρόντος Άρθρου.

5. Οι πληρωμές προς τον Ανάδοχο σε ΕΥΡΩ θα γίνονται μέσω λογαριασμού μιας Ελληνικής Τράπεζας που θα προσδιοριστεί από τον Ανάδοχο έγκαιρα.

6. Καμιά πληρωμή δε θα γίνεται στον Ανάδοχο χωρίς συμμόρφωσή του προς τους κανονισμούς των Ελληνικών Φορολογικών Αρχών, οι οποίοι ισχύουν κατά το χρόνο της πληρωμής (Πιστοποιητικό Φορολογικής Ενημερότητας κλπ.).

Πληρωμές σε μετρητά θα γίνονται μέχρι του ανωτάτου ορίου που καθορίζεται κάθε φορά από την Ελληνική Νομοθεσία.

7. Στο τέλος κάθε τριμήνου, από την ημερομηνία έναρξης ισχύος της Σύμβασης, όπως επίσης και πριν από την οριστική εκκαθάριση των πληρωμών, ο Ανάδοχος θα αποδεικνύει με αντίστοιχα πιστοποιητικά ότι έχουν πλήρως εκπληρωθεί όλες οι υποχρεώσεις του προς το ΙΚΑ ή και σε άλλους Ασφαλιστικούς Οργανισμούς, σε σχέση με το προσωπικό του.

Αν η έκδοση των παραπάνω πιστοποιητικών είναι φανερά αδύνατη για τον Ανάδοχο, εναπόκειται στη διακριτική ευχέρεια της Επιχείρησης να δεχθεί στη θέση των πιστοποιητικών αυτών, άλλα ικανοποιητικά αποδεικτικά στοιχεία ή/και εγγυήσεις που θα καλύπτουν την Επιχείρηση σχετικά με τα οποιαδήποτε ποσά που τυχόν θα απαιτήσουν το ΙΚΑ ή οι άλλοι Ασφαλιστικοί Οργανισμοί.

8. Ο Ανάδοχος θα εκπληρώνει όλες τις υποχρεώσεις του, που απορρέουν από τη Σύμβαση, σε σχέση με πληρωμές κάθε φόρου, δασμού, κρατήσεων και λοιπών τελών που τυχόν οφείλει να καταβάλει με βάση την ισχύουσα Νομοθεσία, όπως επίσης θα είναι πλήρως υπεύθυνος να αποκαθιστά κάθε ζημιά που θα υποστεί η Επιχείρηση, εξαιτίας της μη εκπλήρωσης από αυτόν των παραπάνω υποχρεώσεών του.

9. Η Επιχείρηση θα παρακρατεί, από τα προσκομιζόμενα προς πληρωμή τιμολόγια του Αναδόχου, οποιαδήποτε ποσά οφείλει να πληρώσει ο Ανάδοχος έναντι φόρου εισοδήματος ή οποιωνδήποτε άλλων επιβαρύνσεων υπέρ της Πολιτείας ή των Ασφαλιστικών Ιδρυμάτων ή υπέρ οποιουδήποτε τρίτου.

10. Η Επιχείρηση διατηρεί το δικαίωμα συμψηφισμού των τυχόν απαιτήσεών της, που απορρέουν από τη Σύμβαση, με οποιαδήποτε πληρωμή προς τον Ανάδοχο. Το δικαίωμα αυτό μπορεί να ασκηθεί ακόμη και αν το ποσό της απαίτησης δεν έχει επιδικασθεί ή ο Ανάδοχος έχει αντιρρήσεις αναφορικά προς την απαίτηση αυτή.

Ο συμψηφισμός αυτός θα πραγματοποιηθεί μόνο εάν ο Ανάδοχος δεν προβεί σε τακτοποίηση της απαίτησης κατά τρόπο που να ικανοποιεί την Επιχείρηση. Για το σκοπό αυτό η Επιχείρηση πρέπει να στέλνει έγγραφη ειδοποίηση στον Ανάδοχο ορίζοντας ένα εύλογο χρονικό διάστημα για την ικανοποίηση της απαίτησης και μέχρι να ικανοποιηθεί η απαίτηση, η Επιχείρηση δύναται να αναστείλει ισόποσες πληρωμές προς τον Ανάδοχο.

Πριν από την Οριστική Παραλαβή των Εργασιών ο Ανάδοχος θα καταθέσει στην Επιχείρηση ανέκκλητη δήλωση ότι ο ίδιος ευθύνεται, σε κάθε περίπτωση, για οποιαδήποτε τυχόν απαίτηση των Υποπρομηθευτών και Υπεργολάβων του, έναντι της Επιχείρησης.

11. Η οριστική εκκαθάριση των λογαριασμών και των τυχόν ληξιπρόθεσμων πληρωμών κατά το χρόνο που θα γίνει η εκκαθάριση θα πραγματοποιηθεί με τον όρο απόλυτης συμμόρφωσης προς την ισχύουσα νομοθεσία και τις διατάξεις της Σύμβασης.

Άρθρο 35
Επιμέρους αναλυτικοί λογαριασμοί

1. Κατά τη διάρκεια της εκτέλεσης των Εργασιών θα καταγράφονται όλα τα αναγκαία στοιχεία για την επιμέτρηση των ποσοτήτων των εκτελουμένων εργασιών.

2. Τα επιμετρητικά στοιχεία λαμβάνονται από κοινού από εξουσιοδοτημένους εκπροσώπους της Επιβλέπουσας Υπηρεσίας της Επιχείρησης και του Αναδόχου και καταχωρούνται σε επιμετρητικά φύλλα, σε δύο (2) τουλάχιστον αντίγραφα, που υπογράφονται από τα δύο μέρη και που καθένα τους παίρνει από ένα αντίγραφο. Οι καταχωρήσεις στα επιμετρητικά φύλλα πρέπει να γίνονται με κάθε δυνατή ακρίβεια και, εφόσον απαιτείται, να συμπληρώνονται με σκαριφήματα ή σχέδια ή οποιαδήποτε άλλα στοιχεία.

3. Η Επιβλέπουσα Υπηρεσία έχει το δικαίωμα να αρνείται την καταχώρηση στα επιμετρητικά φύλλα ελαττωματικών εργασιών ή ακατάλληλων υλικών. Σε καμία περίπτωση η καταχώρηση στα επιμετρητικά φύλλα δεν αποτελεί απόδειξη ότι η εργασία είναι ικανοποιητική ή τα υλικά κατάλληλα. Τα οποιαδήποτε ελαττώματα, σφάλματα, παραλείψεις ή ατέλειες διέπονται από τις διατάξεις του Άρθρου 30 των Γενικών Όρων.

4. Με βάση τις καταχωρήσεις στα επιμετρητικά φύλλα ο Ανάδοχος συντάσσει σε τέσσερα (4) αντίγραφα επιμετρήσεις που θα καλύπτουν διαχωρίσιμα και αυτοτελώς επιμετρήσιμα, κατά την άποψη της Επιχείρησης, μέρη των Εργασιών. Η επιμέτρηση περιλαμβάνει συνοπτική περιγραφή της κάθε εργασίας, με ένδειξη του αντίστοιχου άρθρου του Τιμολογίου ή των "τιμών μονάδας νέων εργασιών", τους αναλυτικούς υπολογισμούς για τον προσδιορισμό της ποσότητας των εργασιών που εκτελέστηκαν και τα αναγκαία επιμετρητικά σχέδια και διαγράμματα που συντάχθηκαν με βάση τα εγκεκριμένα σχέδια του Άρθρου 3 των Γενικών Όρων.

5. Στην περίπτωση που κατά τη λήψη των επιμετρητικών στοιχείων οι πραγματικές διαστάσεις ή/και ποσότητες είναι μεγαλύτερες από τις αντίστοιχες των εγκεκριμένων σχεδίων, οι επιμετρήσεις συντάσσονται πάντοτε με βάση τις διαστάσεις ή/και ποσότητες που φαίνονται στα εγκεκριμένα σχέδια, εκτός αν οι μεγαλύτερες διαστάσεις ή/και ποσότητες προέκυψαν από γραπτή εντολή της Επιχείρησης. Αν οι πραγματικές διαστάσεις ή/και ποσότητες είναι μικρότερες από τις αντίστοιχες των εγκεκριμένων σχεδίων, οι επιμετρήσεις θα συντάσσονται με βάση τις διαστάσεις αυτές εφόσον η Επιχείρηση κάνει δεκτό ότι οι μικρότερες διαστάσεις δε θέτουν σε κίνδυνο την ασφάλεια των Παρασχεθισμών Υπηρεσιών και δε δημιουργούν κακοτεχνία, για την οποία ισχύουν οι διατάξεις του Άρθρου 30 των Γενικών Όρων.

6. Οι επιμετρήσεις, συνοδευόμενες από τα επιμετρητικά φύλλα και τα αναγκαία επιμετρητικά σχέδια, υποβάλλονται από τον Ανάδοχο στη Επιβλέπουσα Υπηρεσία για έλεγχο, αφού υπογραφούν απ' αυτόν με την ένδειξη "όπως συντάχθηκε από τον Ανάδοχο". Η Επιβλέπουσα Υπηρεσία μετά από τον σχετικό έλεγχο και την τυχόν διόρθωση των υπολογισμών τις κοινοποιεί στον Ανάδοχο, ο οποίος αν δεν τις αποδέχεται μπορεί να ακολουθήσει τη διαδικασία του Άρθρου 42 περί διαφωνιών.

7. Όταν πρόκειται για εργασίες που η ποσοτική τους επαλήθευση δε θα είναι δυνατή, όπως είναι εργασίες που πρόκειται να επικαλυφθούν από άλλες και να μην είναι τελικά εμφανείς ή όταν πρόκειται για χαρακτηρισμό της σκληρότητας των εδαφών ή όταν οι ποσότητες που παραλαμβάνονται επιβάλλεται να ζυγιστούν, ο Ανάδοχος υποχρεούται

να καλέσει την Επιβλέπουσα Υπηρεσία και από κοινού να προβούν στην καταμέτρηση, χαρακτηρισμό ή ζύγιση και να συντάξουν πρωτόκολλο παραλαβής αφανών εργασιών, πρωτόκολλο χαρακτηρισμού εκσκαφών ή πρωτόκολλο ζύγισης αντίστοιχα.

Όλα τα παραπάνω πρωτόκολλα θα ληφθούν υπόψη για τη σύνταξη των σχετικών επιμετρήσεων για τις οποίες ισχύουν οι όροι των προηγούμενων παραγράφων.

8. Ο Ανάδοχος δεν έχει το δικαίωμα να καλύψει τα αφανή τμήματα των Εργασιών προτού να ληφθούν τα στοιχεία για τη σύνταξη των σχετικών πρωτοκόλλων.

Ο Ανάδοχος είναι υποχρεωμένος, μέχρι και την Οριστική Παραλαβή, εφόσον το ζητήσει η Επιχείρηση, να αποκαλύπτει οποιοδήποτε τμήμα αφανούς εργασίας για έλεγχο τυχόν ελαττωμάτων, ελλείψεων, βλαβών ή ατελειών. Σε περίπτωση διαπίστωσης τέτοιων ελαττωμάτων κλπ. οι δαπάνες για την αποκάλυψη, τις επισκευές και την αποκατάσταση στην αρχική τους κατάσταση βαρύνουν τον Ανάδοχο, ενώ στην αντίθετη περίπτωση όλες οι σχετικές δαπάνες βαρύνουν την Επιχείρηση.

9. Ο Ανάδοχος είναι υποχρεωμένος να υποβάλει στη Επιβλέπουσα Υπηρεσία το αργότερο μέσα σε δύο (2) μήνες από την περάτωση των Εργασιών ή όπως άλλως ορίζεται στους Ειδικούς Όρους, τις τυχόν επιμετρήσεις που δεν έχουν ακόμα υποβληθεί.

Σε περίπτωση που δεν υποβληθούν εμπρόθεσμα από τον Ανάδοχο όλες οι επιμετρήσεις, επιβάλλεται σε βάρος του, για κάθε συμπληρωμένο μήνα καθυστέρησης, ειδική Ποινική Ρήτρα που ανέρχεται σε ποσοστό δύο χιλιοστών (2 ο/οο) επί του συνολικού ποσού που έχει καταβληθεί μέχρι τότε στον Ανάδοχο.

Ανεξάρτητα από την επιβολή της Ποινικής Ρήτρας, οι επιμετρήσεις είναι δυνατό να συντάσσονται από την Επιχείρηση, που μπορεί να χρησιμοποιήσει γι' αυτό ιδιώτες τεχνικούς και συνεργεία, καταλογίζοντας τη σχετική δαπάνη σε βάρος του Αναδόχου. Οι επιμετρήσεις που συντάσσονται μ'αυτό τον τρόπο κοινοποιούνται στον Ανάδοχο.

10. Μέσα σε προθεσμία δέκα πέντε (15) ημερών από την επιστροφή προς τον Ανάδοχο της τελευταίας επιμέτρησης, ο Ανάδοχος υποχρεούται να συντάξει και υποβάλει στη Επιβλέπουσα Υπηρεσία την Τελική Επιμέτρηση, δηλαδή τελικό συνοπτικό πίνακα που ανακεφαλαιώνει τις ποσότητες όλων των επιμέρους επιμετρήσεων και των πρωτοκόλλων αφανών εργασιών. Οι ποσότητες που εμφανίζονται στον εν λόγω πίνακα τίθενται όπως ελέγχθηκαν από την Επιβλέπουσα Υπηρεσία ή όπως διορθώθηκαν κατά τη διαδικασία περί επιλύσεως διαφωνιών του Άρθρου 42 των Γενικών Όρων.

Η καταχώρηση αυτή στην Τελική Επιμέτρηση δε θα ερμηνεύεται ως παραίτηση του Αναδόχου από διαφωνίες που έχουν ασκηθεί εμπρόθεσμα και εκκρεμούν ούτε παρέχει το δικαίωμα σ' αυτόν να υποβάλει νέες.

Η εν λόγω Τελική Επιμέτρηση τελεί υπό την έγκριση της Προϊσταμένης Υπηρεσίας.

Άρθρο 36

Αυξομειώσεις Προϋπολογισμού

1. Εάν η αρτιότητα ή η λειτουργικότητα των παρεχομένων Υπηρεσιών επιβάλει αύξηση στις ποσότητες των εργασιών ή εκτέλεση εργασιών που δεν προβλέπονται από τη Σύμβαση, ο Ανάδοχος είναι υποχρεωμένος να εκτελέσει τις πρόσθετες αυτές εργασίες με τις συμβατικές τιμές ή με "τιμές μονάδας νέων εργασιών", όπως καθορίζεται στο Άρθρο 25 των Γενικών Όρων, μέχρι δαπάνης 50% πλέον του Συμβατικού Τιμήματος των Εργασιών όπως αυτό καθορίζεται στο Συμφωνητικό.

Αύξηση του Συμβατικού Τιμήματος των Εργασιών πάνω από 50% δεν επιτρέπεται.

2. Αν η αύξηση των απαραίτητων εργασιών, για την αρτιότητα ή λειτουργικότητα των παρεχομένων Υπηρεσιών, συνεπάγεται αύξηση μεγαλύτερη του 100% της συμβατικής δαπάνης κάθε ομάδας ομοειδών εργασιών, όπως οι ομάδες αυτές προσδιορίζονται με τη Σύμβαση και με την προϋπόθεση ότι το συνολικό Συμβατικό Τίμημα δε θα υπερβαίνει το 50% που καθορίζεται στην προηγούμενη παράγραφο, ο Ανάδοχος υποχρεούται να εκτελέσει τις επιπλέον ποσότητες, μπορεί όμως να ζητήσει νέες τιμές γι' αυτές. Στην περίπτωση αυτή γίνεται ιδιαίτερη συμφωνία για τις τιμές και σε περίπτωση διαφωνίας εφαρμόζεται η διαδικασία του Άρθρου 42 των Γενικών Όρων.

Η υποβολή τυχόν αντιρρήσεων του Αναδόχου ή η εκκρεμότητα των διαφορών που έχουν ανακύψει δε δίνει το δικαίωμα στον Ανάδοχο να αρνηθεί ή να καθυστερήσει την εκτέλεση των εν λόγω εργασιών.

3. Η Επιχείρηση δικαιούται να μειώσει το αντικείμενο της Σύμβασης μέχρι και κατά 25 % του Συμβατικού Τιμήματος των Εργασιών χωρίς ο Ανάδοχος να δικαιούται οποιαδήποτε αποζημίωση.

4. Όλα τα όρια ή ποσοστά του παρόντος Άρθρου αναφέρονται στις αρχικές ποσότητες και τιμές μονάδας της Σύμβασης μαζί με τα απρόβλεπτα και δεν περιλαμβάνεται σ'αυτά αναθεώρηση τιμών, μεταγενέστερη τροποποίησή τους, ή οποιαδήποτε αποζημίωση.

Άρθρο 37

Φόροι, Δασμοί και λοιπές επιβαρύνσεις του Αναδόχου

1. Τον Ανάδοχο βαρύνουν όλες οι δαπάνες για εκτελωνισμούς, φόρους, τέλη, δασμούς, κρατήσεις και οποιεσδήποτε άλλες νόμιμες επιβαρύνσεις, όπως ισχύουν κατά το χρόνο που δημιουργείται η υποχρέωση καταβολής τους.

2. Με βάση την υποχρέωσή του αυτή ο Ανάδοχος πρέπει να τηρεί όλες τις νόμιμες διατυπώσεις και τα φορολογικά και λοιπά στοιχεία, που απαιτούνται από την Ελληνική Νομοθεσία και να συμμορφώνεται αυστηρά προς όλες τις διαδικασίες που καθορίζονται από τις ισχύουσες διατάξεις της Ελληνικής Νομοθεσίας.

Τον Ανάδοχο βαρύνουν επίσης πρόσθετοι φόροι, δασμοί ή/και πρόστιμα για τη μη πιστή τήρηση των παραπάνω υποχρεώσεων του και σε περίπτωση που από τις αρμόδιες Αρχές οι επιβαρύνσεις αυτές, εκ λάθους ή παραδρομής, χρεωθούν στην Επιχείρηση, θα καταβληθούν από αυτήν αλλά θα παρακρατηθούν από την πρώτη πληρωμή του Αναδόχου.

3. Δασμοί, φόροι και άλλες σχετικές επιβαρύνσεις, που καταβλήθηκαν τυχόν από την Επιχείρηση λόγω παράλειψης του Αναδόχου, των Υπεργολάβων του και Υποπρομηθευτών του να συμμορφωθούν προς τις κείμενες διατάξεις της φορολογικής Νομοθεσίας θα απαιτηθούν από την Επιχείρηση και θα εισπραχθούν έντοκα από τον Ανάδοχο οποτεδήποτε και κατά οποιονδήποτε τρόπο ακόμη και με παρακράτηση πληρωμών κλπ.

4. Ειδικότερα και όλως ενδεικτικά και όχι περιοριστικά ο Ανάδοχος υποχρεούται για τα παρακάτω.

4. 1. Φόροι, Δασμοί και λοιπές επιβαρύνσεις εκτός Ελλάδας

Όλοι οι φόροι, δασμοί και λοιπές σχετικές επιβαρύνσεις που αναφέρονται ή που θα επιβληθούν εκτός Ελλάδας στον Ανάδοχο, στους Υποπρομηθευτές του, στους Υπεργολάβους του και στο Προσωπικό τους, καθώς επίσης και στα υλικά, στον Εξοπλισμό και στις εργασίες που απαιτούνται να γίνουν εκτός Ελλάδας για την Παροχή των Υπηρεσιών, όπως προβλέπεται από τη Σύμβαση, θα βαρύνουν τον Ανάδοχο.

4. 2. Φόροι, Δασμοί και λοιπές επιβαρύνσεις στην Ελλάδα

Δασμοί εισαγωγής, όλοι οι τελωνιακοί δασμοί και οι σχετικοί φόροι κάθε είδους, καθώς και όλες οι κάθε είδους λοιπές επιβαρύνσεις που επιβάλλονται ή που θα επιβληθούν επί του Εξοπλισμού, πρώτων υλών, ημικατεργασμένων και έτοιμων προϊόντων, ανταλλακτικών κάθε είδους μηχανήματος, υλικών και προϊόντων που θα χρησιμοποιηθούν για την παροχή, θα βαρύνουν τον Ανάδοχο.

4. 3. Φόρος εισοδήματος και σχετικές δαπάνες του Αναδόχου, των Υπεργολάβων του, των Υποπρομηθευτών του κ.λ.π.

Ο Ανάδοχος, οι Υπεργολάβοι και οι Υποπρομηθευτές του, και το Προσωπικό, (Έλληνες ή ξένοι), που απασχολείται απ' αυτούς, θα πληρώσουν το φόρο εισοδήματος και τις σχετικές επιβαρύνσεις που θα επιβληθούν στην Ελλάδα, αναφορικά με τις Παρεχόμενες Υπηρεσίες και σύμφωνα με την Ελληνική Νομοθεσία και τις Διμερείς Κυβερνητικές Συμφωνίες, εάν υπάρχουν τέτοιες.

Για το σκοπό αυτό η Επιχείρηση θα εφαρμόζει τις παρακρατήσεις οι οποίες προβλέπονται από τη φορολογική Νομοθεσία.

Ο Ανάδοχος θα φέρει το βάρος και θα είναι υπεύθυνος για την πληρωμή στην Ελλάδα των λοιπών φόρων, των Δημοτικών φόρων και τελών, των εισφορών, των εργατοτεχνικών εισφορών, των συνεισφορών και οποιωνδήποτε άλλων επιβαρύνσεων, οι οποίες επιβάλλονται ή πρόκειται να επιβληθούν στην Ελλάδα, αναφορικά με τις Παρεχόμενες Υπηρεσίες, υπέρ του Δημοσίου, των Δήμων και Κοινοτήτων και άλλων τοπικών Αρχών, Ίδρυμάτων και Ταμείων Δημοσίου ενδιαφέροντος (όπως το Ίδρυμα Κοινωνικών Ασφαλίσεων (ΙΚΑ), ΤΣΜΕΔΕ κ.λ.π) και οι οποίες δαπάνες αφορούν στον ίδιο και στο Προσωπικό Ελληνικής ή ξένης υπηκοότητας πάσης φύσεως και κατηγορίας που απασχολείται απ' τον Ανάδοχο, τους Υπεργολάβους του και τους Υποπρομηθευτές του.

Η Επιχείρηση δε φέρει καμιά ευθύνη στην περίπτωση αδυναμίας εξοφλήσεως χρέους εκ μέρους του Αναδόχου, του προσωπικού του Αναδόχου, των Υπεργολάβων και Υποπρομηθευτών του. Ο Ανάδοχος, οι Υπεργολάβοι και Υποπρομηθευτές του υποχρεούνται να συμμορφώνονται απόλυτα και με δικά τους έξοδα προς τις διατάξεις της Ελληνικής Νομοθεσία, η οποία αφορά στη φορολογία, ασφάλιση κ.λ.π.

Οποιαδήποτε διαφορά προκύψει εξαιτίας μείωσης ή αύξησης των συντελεστών του φόρου εισοδήματος, ο οποίος ισχύει στην Ελλάδα κατά την ημερομηνία του Διαγωνισμού και έχει άμεση επίδραση επί του Αναδόχου ή/και του προσωπικού του, θα είναι υπέρ ή σε βάρος του Αναδόχου ή/και του προσωπικού του.

4.4. Εισαγωγή μηχανημάτων, εργαλείων, εξαρτημάτων κλπ. με υποχρέωση επανεξαγωγής

Ο Ανάδοχος είναι αποκλειστικά υπεύθυνος για όλα τα είδη τα οποία εισάγονται για τις ανάγκες των Παρεχομένων Υπηρεσιών με υποχρέωση επανεξαγωγής τους,

συμμορφούμενος προς τις σχετικές διατάξεις των Νόμων. Επιπρόσθετος ο Ανάδοχος θα είναι υπεύθυνος για την εφαρμογή των σχετικών διατάξεων των Ελληνικών Νόμων περί λαθρεμπορίου.

Τα εισαχθέντα είδη με υποχρέωση επανεξαγωγής, μπορεί να μεταβιβαστούν σε τρίτα πρόσωπα μόνο σύμφωνα με τις διατάξεις της ισχύουσας Ελληνικής Νομοθεσίας.

Σε περίπτωση που θα απωλεσθούν είδη εισαχθέντα επί επανεξαγωγής, η Επιχείρηση και οι σχετικές Τελωνειακές Αρχές θα ειδοποιηθούν δεόντως και πάραυτα.

4. 5. Λογιστικά βιβλία και έγγραφα

Ο Ανάδοχος θα τηρεί όλα τα στοιχεία, τα λογιστικά, φορολογικά και λοιπά βιβλία τα οποία απαιτούνται από την Ελληνική Νομοθεσία, θα συμμορφώνεται αυστηρά προς όλες τις διαδικασίες οι οποίες απαιτούνται από τις σχετικές διατάξεις και θα δίνει όλα τα στοιχεία, τα έγγραφα και τις πληροφορίες τις οποίες η Επιχείρηση, κατά την άποψή της, δύναται να ζητήσει σχετικά με οποιαδήποτε απαίτηση έναντι των Ελληνικών Αρχών.

5. Την Επιχείρηση βαρύνει και δεν περιλαμβάνεται στο Συμβατικό Τμήμα, ο ΦΠΑ ή ισοδύναμος φόρος που επιβάλλεται ή θα επιβληθεί στην Ελλάδα επί των τιμολογίων του Εξοπλισμού και των άλλων τιμολογίων υπηρεσιών, που θα εκδώσει ο Ανάδοχος προς την Επιχείρηση, στα πλαίσια της παρούσας Σύμβασης.

Άρθρο 38 Ασφαλίσεις

1. Ο Ανάδοχος πέραν από τις λοιπές υποχρεώσεις και ευθύνες του που απορρέουν από τη Σύμβαση, είναι υποχρεωμένος, εκτός εάν προβλέπεται διαφορετικά στους Ειδικούς Όρους της Σύμβασης και σύμφωνα με τα οριζόμενα σ' αυτούς, να συνομολογήσει με ασφαλιστικές εταιρείες (ελληνικές ή ξένες) και να διατηρεί και να παρακολουθεί με δικές του δαπάνες, τις παρακάτω ασφαλίσεις :

α. Ασφάλιση κατά παντός κινδύνου

β. Ασφάλιση έναντι κινδύνων από τυχαία περιστατικά και ανωτέρα βία (πυρκαϊά, σεισμός κ.λ.π.)

γ. Ασφάλιση αστικής ευθύνης του Αναδόχου έναντι τρίτων

δ. Ασφάλιση μεταφοράς

ε. Ασφάλιση των οχημάτων, μηχανημάτων έργου κλπ του Αναδόχου

στ. Ασφάλιση του προσωπικού του Αναδόχου

ζ. Ασφάλιση υλικών χορηγουμένων από τη ΔΕΗ Α.Ε. στον Ανάδοχο

2. Τα ασφαλιστήρια συμβόλαια για κάθε μία από τις παραπάνω ασφαλίσεις θα πρέπει να περιέχουν και να καλύπτουν κατ'ελάχιστον τα καθοριζόμενα στο Τεύχος "Ασφαλίσεις"

Άρθρο 39
Αναστολή Εργασιών στο Εργοτάξιο

1. Ο Ανάδοχος υποχρεούται, ύστερα από γραπτή εντολή της Επιχείρησης, να αναστέλλει την εκτέλεση των εργασιών στο Εργοτάξιο σε οποιοδήποτε τμήμα των Εργασιών ή στο σύνολό τους, για όσο χρονικό διάστημα και με όποιο τρόπο η Επιχείρηση κρίνει αναγκαίο.

2. Για να θεωρηθεί μια διακοπή εργασιών ότι συνιστά αναστολή εκτέλεσης των εργασιών, κατά τις διατάξεις του παρόντος Άρθρου, θα πρέπει να έχει γίνει μετά από έγγραφη εντολή της Επιβλέπουσας Υπηρεσίας. Σε περίπτωση τέτοιας έγγραφης εντολής διακοπής, ο Ανάδοχος θα δικαιούται να ζητήσει και η Επιχείρηση υποχρεούται να καθορίσει, την απαιτούμενη παράταση προθεσμίας και τα πλήρως δικαιολογημένα και αποδεδειγμένα έξοδα του Αναδόχου που πραγματοποίησε μέσα στο Εργοτάξιο, εξαιτίας της διακοπής αυτής, εκτός των περιπτώσεων κατά τις οποίες η εν λόγω διακοπή :

α. προκύπτει από εφαρμογή άλλων διατάξεων της Σύμβασης, ή

β. προέρχεται από λόγους για τους οποίους ευθύνεται ο Ανάδοχος ή

γ. οφείλεται σε λόγους ασφαλείας των Παρεχομένων Υπηρεσιών ή οποιουδήποτε τμήματος τους.

3. Εφόσον η παραπάνω έγγραφη εντολή διακοπής αφορά το σύνολο των εργασιών στο Εργοτάξιο και διαρκέσει περισσότερο από ενενήντα (90) συνεχείς ημερολογιακές ημέρες ή αν οι τμηματικές διακοπές οι οποίες αφορούν σε τμήματα των Εργασιών ή αφορούν σε χρονικές περιόδους διακοπών είτε όλων των Εργασιών είτε σε τμήματα αυτών, διαρκέσουν αθροιστικά περισσότερο από εκατόν είκοσι (120) ημερολογιακές ημέρες, τότε ο Ανάδοχος έχει το δικαίωμα, ύστερα από γραπτή ανακοίνωση προς την Επιβλέπουσα Υπηρεσία, να ζητήσει την άδεια να επαναρχίσει τις εργασίες. Εάν η σχετική άδεια δεν του δοθεί μέσα σε προθεσμία είκοσι (20) ημερολογιακών ημερών από την αποστολή της ανακοίνωσης ή εφόσον δεν υπάρξει συμφωνία μεταξύ Επιχείρησης και Αναδόχου για περαιτέρω παράταση της διακοπής των εργασιών, τότε ο Ανάδοχος δύναται να προβεί στην καταγγελία της Σύμβασης. Η καταγγελία αυτή θα έχει τις ίδιες συνέπειες που προβλέπονται για την περίπτωση ανυπαίτιας καταγγελίας της Σύμβασης του Άρθρου 43 των Γενικών Όρων.

4. Σε περίπτωση που η Επιβλέπουσα Υπηρεσία δεν έχει εκδώσει εντολή διακοπής και εφόσον ο Ανάδοχος θεωρεί ότι οι εργασίες έχουν διακοπεί εξαιτίας της Επιχείρησης, οφείλει να το γνωστοποιήσει στην Επιβλέπουσα Υπηρεσία εγγράφως, μέσα σε μια προθεσμία επτά (7) ημερών, από την ημέρα που ο Ανάδοχος θεωρεί ότι έχουν διακοπεί οι εργασίες, με πλήρη στοιχεία που να δικαιολογούν την άποψή του.

5. Τυχόν διακοπή εκτέλεσης των Εργασιών, από πράξεις ή παραλείψεις του Αναδόχου, για τριάντα (30) συνεχείς ημερολογιακές ημέρες ή σε σύνολο σαράντα (40) διακοπτομένων ημερολογιακών ημερών για οποιοδήποτε λόγο ή αιτία, εκτός των περιπτώσεων Ανωτέρας Βίας όπως αυτή καθορίζεται στο Άρθρο 40 των παρόντων Γενικών Όρων, παρέχει στην Επιχείρηση το δικαίωμα, κατά την κρίση της και υπό τη ρητή επιφύλαξη κάθε άλλου δικαιώματός της που απορρέει από τη Σύμβαση, να συνεχίσει η ίδια το Έργο ή να το αναθέσει σε άλλον Ανάδοχο.

Στην περίπτωση αυτή η Επιχείρηση ή ο νέος Ανάδοχος θα δικαιούνται να χρησιμοποιήσουν τις βοηθητικές εγκαταστάσεις, τα μηχανήματα, τον εξοπλισμό, τα σχέδια, τα εργαλεία, τις αποθήκες, τα υλικά και εφόδια του Αναδόχου που βρίσκονται στο Εργοτάξιο, καθώς και γενικά τα κτίρια και τις εγκαταστάσεις του Αναδόχου, χωρίς να αναλάβει η ΔΕΗ Α.Ε. οποιαδήποτε υποχρέωση για ζημιές που θα προκληθούν σ' αυτά ή για τη φθορά αυτών από τη συνήθη χρήση.

6. Κατά τη διάρκεια οποιασδήποτε και για οποιοδήποτε λόγο διακοπής, ο Ανάδοχος είναι υποχρεωμένος να λαμβάνει όλα τα κατάλληλα, κατά την κρίση της Επιχείρησης, μέτρα για τη συντήρηση και προστασία των Παρεχομένων Υπηρεσιών, καθώς και για τα υλικά και τον Εξοπλισμό που βρίσκονται στο Εργοτάξιο. Επίσης ο Ανάδοχος ευθύνεται έναντι της Επιχείρησης για όλες τις άμεσες δαπάνες στις οποίες ενδεχομένως θα υποβληθεί η Επιχείρηση και για όλες τις πραγματικές ζημιές τις οποίες αυτή ενδεχομένως θα υποστεί λόγω της μη τήρησης των υποχρεώσεων του Αναδόχου. Η Επιχείρηση μπορεί να συμψηφίζει τις απαιτήσεις αυτές με οποιαδήποτε ποσά που οφείλονται σ' αυτόν για οποιονδήποτε λόγο και αιτία, σύμφωνα με τη Σύμβαση.

Άρθρο 40 Ανωτέρα Βία

1. Όλα τα περιστατικά τα οποία επηρεάζουν την εκτέλεση των Εργασιών και ξεφεύγουν, κατά εύλογη κρίση, από τον έλεγχο του Αναδόχου, και τα οποία ήταν αδύνατο να προβλεφθούν ή προληφθούν, παρ' όλη την επιμέλεια την οποία θα έδειχνε κάθε επιμελής και σωστά σκεπτόμενος Ανάδοχος, θεωρούνται ως περιστατικά Ανωτέρας Βίας.

Οι Απεργίες από αναγνωρισμένες ενώσεις εργαζομένων, ανταπεργίες (Lockouts) ή μέτρα και απαγορεύσεις από μέρους των Αρχών, κωλυσιπλοΐα, επιβολή στρατιωτικού νόμου και παρόμοια φύσης περιστατικά, θεωρούνται περιστατικά Ανωτέρας Βίας.

Τα περιστατικά Ανωτέρας Βίας, που επηρεάζουν τις Εργασίες, είναι αποδεκτά μόνο ως λόγος καθυστέρησης και όχι ως λόγος αποζημίωσης του Αναδόχου. Ο Ανάδοχος δε δικαιούται να εγείρει κατά της Επιχείρησης απαιτήσεις που αφορούν οποιοσδήποτε τυχόν δαπάνες ή και οικονομική επιβάρυνσή του, ως συνέπεια περιστατικού Ανωτέρας Βίας.

2. Για να θεωρηθεί και αναγνωρισθεί από την Επιχείρηση ένα γεγονός Ανωτέρας Βίας, ο Ανάδοχος θα πρέπει να αποδείξει με επίσημα έγγραφα το περιστατικό καθώς επίσης ότι το γεγονός έχει κατευθείαν σχέση με την καθυστέρηση στην εκτέλεση ή στη συνέχιση των εργασιών και ότι η καθυστέρηση στην επίτευξη των καθοριζόμενων από τη Σύμβαση προθεσμιών οφείλεται αποκλειστικά στο γεγονός αυτό.

3. Η μη εκπλήρωση ή η καθυστέρηση για εκπλήρωση από κάποιον Υπεργολάβο ή Υποπρομηθευτή των υποχρεώσεων του προς τον Ανάδοχο, καθώς επίσης και η τυχόν αποτυχία στην εκτέλεση τμημάτων των Εργασιών ή της παρασκευής υλικών, δε θα θεωρείται ως περιστατικό Ανωτέρας Βίας.

4. Σε περίπτωση που ο Ανάδοχος θεωρήσει ότι συνέβη περιστατικό Ανωτέρας Βίας, λόγω του οποίου δεν μπόρεσε να εκπληρώσει, ολικά ή μερικά, τις υποχρεώσεις του που απορρέουν από τη Σύμβαση, θα πρέπει να γνωστοποιήσει το γεγονός αυτό εγγράφως στην Επιχείρηση, παρέχοντας όσο το δυνατόν περισσότερες πληροφορίες.

Η εν λόγω γνωστοποίηση πρέπει να γίνει το αργότερο μέσα σε ανατρεπτική προθεσμία δέκα πέντε (15) ημερών από την επέλευση του περιστατικού αυτού, εκτός από την

περίπτωση κατά την οποία απαιτείται, λόγω της φύσης του περιστατικού, να ειδοποιηθεί αμέσως η Επιχείρηση.

5. Οι συνέπειες που είχε το γεγονός γνωστοποιούνται από τον Ανάδοχο με την υποβολή όλων των σχετικών στοιχείων και πληροφοριών στην Επιβλέπουσα Υπηρεσία εντός δέκα (10) ημερολογιακών ημερών από το πέρας του περιστατικού αυτού.

Η Επιχείρηση υποχρεούται να γνωστοποιήσει στον Ανάδοχο εάν αποδέχεται ότι το περιστατικό αυτό εμπίπτει στις διατάξεις του παρόντος Άρθρου, μέσα σε τριάντα (30) ημερολογιακές ημέρες από την υποβολή των στοιχείων του Αναδόχου.

6. Η μη συμμόρφωση του Αναδόχου, για οποιονδήποτε λόγο ή αιτία, προς τον προαναφερθέντα όρο περί γνωστοποίησης και υποβολής στοιχείων κλπ., εντός των πιο πάνω καθοριζόμενων ανατρεπτικών προθεσμιών, καθιστά απαράδεκτη οποιαδήποτε αίτηση του Αναδόχου για παράταση προθεσμίας.

7. Ο χρόνος κατά τον οποίο μπορούν να παραταθούν οι συμβατικές προθεσμίες θα καθορισθεί, με βάση τον πραγματικά απωλεσθέντα χρόνο.

8. Για όσο χρόνο συνεχίζεται το περιστατικό Ανωτέρας Βίας, ο Ανάδοχος υποχρεούται να λάβει κάθε ενδεδειγμένο μέτρο προς περιορισμό των εκ του περιστατικού αυτού απορροουσών ζημιών. Ο Ανάδοχος πρέπει επίσης να καταβάλει αποδεδειγμένα κάθε δυνατή προσπάθεια για εξουδετέρωση, χωρίς χρονοτριβής των συνεπειών οποιουδήποτε γεγονότος Ανωτέρας Βίας, (π.χ. ζημιές στον Εξοπλισμό, τυχόν καθυστερήσεις κλπ.).

9. Σε περίπτωση ολικής ή σημαντικής καταστροφής των εκτελεσθεισών Εργασιών, λόγω περιστατικού Ανωτέρας Βίας, πριν από την Προσωρινή Παραλαβή, η Επιχείρηση δύναται εντός έξι (6) μηνών από της ημερομηνίας κατά την οποία έλαβε χώρα το εν λόγω περιστατικό να ζητήσει από τον Ανάδοχο να προβεί στην εκ νέου εκτέλεση των Εργασιών και ο Ανάδοχος υποχρεούται να αποδεχθεί αυτό με τους ίδιους όρους και προϋποθέσεις όπως αυτοί αναφέρονται στη Σύμβαση με εξαίρεση τις προθεσμίες παραδόσεων, το συνολικό Συμβατικό Τίμημα και τους όρους πληρωμής, για τα οποία τα συμβαλλόμενα μέρη θα προβούν σε νέα συμφωνία.

Είναι ευνόητο ότι όλα ανεξαιρέτως τα καταβληθέντα από την Επιχείρηση ποσά έναντι του Συμβατικού Τιμήματος, θα συμψηφισθούν έναντι του νέου αυτού τιμήματος.

Σε περίπτωση κατά την οποία η χρονική περίοδος των έξι (6) μηνών περάσει άπρακτη, η Σύμβαση λύεται αυτομάτως χωρίς συνέπειες για τα συμβαλλόμενα μέρη, εκτός του ότι η Επιχείρηση δικαιούται επιστροφής από τον Ανάδοχο όλων των ποσών που του έχει καταβάλει και δεν υποχρεούται να καταβάλει στον Ανάδοχο τυχόν ληξιπρόθεσμες οφειλές της.

Άρθρο 41 Ποινικές Ρήτρες

1. Ανεξάρτητα και πέρα από τα δικαιώματα της Επιχείρησης που προκύπτουν από τα άρθρα 19 και 43 των Γενικών Όρων, ο Ανάδοχος υποχρεούται, χωρίς αντιρρήσεις, να καταβάλει στην Επιχείρηση Ποινικές Ρήτρες είτε για υπέρβαση συμβατικής προθεσμίας λόγω υπαιτιότητάς του, είτε για άλλους λόγους που τυχόν προβλέπονται στο Συμφωνητικό.

2. Οι Ποινικές Ρήτρες θα καταβάλλονται, λόγω αθετήσεως ή μη εκπληρώσεως από τον Ανάδοχο των συμβατικών του υποχρεώσεων και ανεξάρτητα αν έχει ή όχι προκληθεί απώλεια ή ζημία (θετική ή αποθετική) στην Επιχείρηση.

3. Η καταβολή των Ποινικών Ρητρών θα γίνεται από τον Ανάδοχο σωρευτικά και επιπλέον από κάθε αποζημίωση για αποκατάσταση κάθε θετικής ζημίας ή απώλειας που έχει υποστεί η Επιχείρηση ως αποτέλεσμα αντισυμβατικής συμπεριφοράς του Αναδόχου.

4. Η Επιχείρηση παρακρατεί τα ποσά των Ποινικών Ρητρών είτε από τις Εγγυήσεις Καλής Εκτέλεσης των Εργασιών είτε από οποιοδήποτε ποσό οφείλεται και πρέπει να καταβληθεί από την Επιχείρηση στον Ανάδοχο για οποιαδήποτε αιτία.

5. Οι όροι με βάση τους οποίους θα καταβάλλονται Ποινικές Ρήτρες, το ύψος των καταβαλλομένων ποσών, όπως και οποιοδήποτε άλλοι όροι σε σχέση προς αυτές, καθορίζονται στο Συμφωνητικό.

Άρθρο 42 Απαιτήσεις - Διαφωνίες

1. Απαιτήσεις

1. 1. Σε κάθε περίπτωση που ο Ανάδοχος θεωρεί ότι δικαιούται να προβάλει απαίτηση σε σχέση με οποιοδήποτε θέμα που αφορά στη Σύμβαση, υποχρεούται να το γνωστοποιεί στην Επιβλέπουσα Υπηρεσία μέσα σε μια ανατρεπτική προθεσμία 15 ημερών από την ημερομηνία που εμφανίστηκε το γεγονός για το οποίο προτίθεται να υποβάλει την απαίτηση.

Με την εμφάνιση του γεγονότος, ο Ανάδοχος υποχρεούται να τηρεί όλα τα απαραίτητα στοιχεία κατά τρόπο που κρίνεται αναγκαίος για την υποστήριξη του αιτήματος που προτίθεται να θέσει.

1. 2. Η Επιβλέπουσα Υπηρεσία, αμέσως με τη λήψη της παραπάνω γνωστοποίησης και χωρίς αυτό να συνεπάγεται οποιαδήποτε παραδοχή της ευθύνης της Επιχείρησης, δικαιούται να επιθεωρεί τα τηρούμενα στοιχεία και να δίδει οδηγίες στον Ανάδοχο να τηρεί και περαιτέρω κατάλληλα στοιχεία που θεωρεί απαραίτητα και ο Ανάδοχος υποχρεούται να τα τηρεί και να παρέχει στην Επιβλέπουσα Υπηρεσία αντίγραφα όλων των στοιχείων, μόλις του ζητηθούν.

1. 3. Μέσα σε τριάντα (30) ημέρες από την αποστολή της παραπάνω γνωστοποίησης, ο Ανάδοχος υποχρεούται να παραδίδει στην Επιβλέπουσα Υπηρεσία οικονομική ανάλυση της απαίτησης του, που θα συνοδεύεται με λεπτομερή αιτιολόγησή της.

Στην περίπτωση κατά την οποία το γεγονός για το οποίο έχει τεθεί η απαίτηση συνεχίζεται, η οικονομική ανάλυση θα θεωρείται προσωρινή και ο Ανάδοχος, κατά εύλογα διαστήματα ή όταν το ζητά η Επιβλέπουσα Υπηρεσία, θα δίδει νεώτερα συγκεντρωτικά στοιχεία. Σε τέτοια περίπτωση ο Ανάδοχος υποχρεούται να δώσει την τελική οικονομική ανάλυση μέσα σε προθεσμία 30 ημερών από τη λήξη του γεγονότος.

1. 4. Εάν ο Ανάδοχος δε συμμορφώνεται με τις διατάξεις του παρόντος Άρθρου, το δικαίωμα του για πληρωμή, εφόσον το αίτημα του γίνει δεκτό από την Επιχείρηση, περιορίζεται μέχρι του σημείου που η Επιχείρηση θεωρεί ότι μπορεί να επαληθευτεί από τα τηρηθέντα στοιχεία.

2. Διαφωνίες

2.1. Κάθε διαφωνία, συμπεριλαμβανομένης και αυτής που σχετίζεται με μη ικανοποιητική για τον Ανάδοχο ρύθμιση απαίτησής του σύμφωνα με τα παραπάνω, ή οποιουδήποτε είδους διένεξη, που αναφύεται οποτεδήποτε κατά τη διάρκεια ισχύος της Σύμβασης, θα γνωστοποιείται γραπτώς στην Προϊσταμένη Υπηρεσία, από τον Ανάδοχο με "Αίτηση Επίλυσης Διαφωνίας" όπου θα υπάρχει ρητή υπενθύμιση ότι η διαφωνία αυτή γίνεται με βάση το παρόν άρθρο.

2.2. Στην "Αίτηση Επίλυσης Διαφωνίας", ο Ανάδοχος θα εκθέτει σαφώς το θέμα που αφορά στη διαφωνία. Ειδικότερα στην Αίτηση θα περιλαμβάνονται τα ακόλουθα:

α. σαφής περιγραφή της υπό κρίση διαφωνίας.

β. έκθεση των πραγματικών περιστατικών στα οποία βασίζεται η διαφωνία.

γ. η αιτούμενη αποκατάσταση ή και το τυχόν σε σχέση προς αυτή χρηματικό ποσό.

δ. όλα τα αποδεικτικά στοιχεία που αφορούν στη διαφωνία, όπως επίσης και κάθε στοιχείο που θεωρείται απαραίτητο.

2.3. Η Προϊσταμένη Υπηρεσία υποχρεούται, το αργότερο σε ενενήντα (90) ημέρες από την ημέρα κατά την οποία έλαβε την αίτηση αυτή, να γνωστοποιήσει στον Ανάδοχο την απόφαση της Επιχείρησης.

2.4. Σε περίπτωση που ο Ανάδοχος δεν ικανοποιείται με την απόφαση αυτή της Επιχείρησης ή στην περίπτωση κατά την οποία δε λάβει απάντηση μέσα στην παραπάνω προθεσμία, μπορεί να προσφύγει στα τακτικά Δικαστήρια των Αθηνών. Πριν από την προσφυγή στα Δικαστήρια ο Ανάδοχος μπορεί να ζητήσει την επίλυση της διαφωνίας του με φιλικές διαπραγματεύσεις. Στην περίπτωση αυτή και εφόσον τούτο γίνει αποδεκτό από την Επιχείρηση, συγκροτείται, από το αρμόδιο όργανο της Επιχείρησης, Επιτροπή Φιλικού Διακανονισμού η οποία διαπραγματεύεται με τον Ανάδοχο την επίλυση της διαφωνίας.

2.5. Η ύπαρξη διαφωνίας μεταξύ των συμβαλλομένων δεν αναστέλλει την εκτέλεση των Εργασιών, ούτε αίρει την υποχρέωση του Αναδόχου να ακολουθεί τις εντολές της Επιχείρησης σχετικά με την έγκαιρη και την άρτια Παροχή των Υπηρεσιών.

Άρθρο 43 Καταγγελία της Σύμβασης

1. Καταγγελία της Σύμβασης με υπαιτιότητα του Αναδόχου.

1.1. Με την επιφύλαξη όλων των δικαιωμάτων της Επιχείρησης που προκύπτουν από τις υπόλοιπες διατάξεις της Σύμβασης, στις περιπτώσεις που ο Ανάδοχος καθυστερήσει χωρίς εύλογη δικαιολογία την έναρξη των εργασιών ή εάν παρά τις προηγούμενες έγγραφες επισημάνσεις δεν υποβάλει το χρονοδιάγραμμα των Παρεχόμενων Υπηρεσιών όπως προβλέπεται στο Άρθρο 23 των Γενικών Όρων ή εάν δεν συμμορφώνεται προς τις διατάξεις της Σύμβασης και καθυστερεί την πρόοδο των εργασιών ώστε να είναι προφανώς αδύνατη η εμπρόθεσμη εκτέλεση των Εργασιών ή εάν οι εργασίες που εκτελεί είναι κατά σύστημα κακότεχνες ή τα υλικά που χρησιμοποιεί δεν ανταποκρίνονται στις προδιαγραφές ή αν επιμόνως και εξακολουθητικά παραβαίνει

ή δεν εφαρμόζει τα εγκεκριμένα σχέδια και δε συμμορφώνεται με τις οδηγίες, τις κατευθύνσεις και εντολές της Επιχείρησης ή εάν συστηματικά παραλείπει την τήρηση των κανόνων ασφαλείας των εργαζομένων ή προστασίας του περιβάλλοντος, η Επιχείρηση δικαιούται, για οποιαδήποτε από τα παραπάνω, να απευθύνει "Ειδική Πρόσκληση" προς τον Ανάδοχο στην οποία απαραίτητα μνημονεύονται οι διατάξεις του παρόντος Άρθρου και στην οποία περιλαμβάνεται συγκεκριμένη περιγραφή ενεργειών ή εργασιών που πρέπει να εκτελεσθούν από τον Ανάδοχο, μέσα σε προθεσμία που τάσσεται από την "Ειδική Πρόσκληση".

Η προθεσμία στην περίπτωση αυτή καθορίζεται με βάση το συντομότερο δυνατό από τεχνικής απόψεως χρόνο για την εκπλήρωση της αντίστοιχης υποχρέωσης, και σε καμία περίπτωση δε μπορεί να είναι μικρότερη από δεκαπέντε (15) ημέρες.

Εάν ο Ανάδοχος δε συμμορφωθεί με την παραπάνω έγγραφη "Ειδική Πρόσκληση" μέσα στην προθεσμία που έχει καθοριστεί, η Επιχείρηση δικαιούται με εξώδικη δήλωση προς τον Ανάδοχο, η οποία κοινοποιείται με Δικαστικό Επιμελητή, να προβεί στην καταγγελία της Σύμβασης μερικά ή ολικά.

1.2. Η Σύμβαση λύεται αυτοδικαίως όταν ο Ανάδοχος πτωχεύσει. Στην περίπτωση αυτή ισχύουν και τα αναφερόμενα στην παρ. 2.4 του παρόντος Άρθρου.

Η Σύμβαση καταγγέλλεται, κατά την κρίση της Επιχείρησης, όταν ο Ανάδοχος τεθεί σε αναγκαστική διαχείριση ή σε περίπτωση κοινοπραξίας όταν πτωχεύσουν ή τεθούν σε αναγκαστική διαχείριση όλα τα κοινοπρακτούντα μέρη, όπως επίσης στην περίπτωση που κατά παράβαση των διατάξεων του Άρθρου 8 των Γενικών Όρων ο Ανάδοχος υποκατέστησε τον εαυτό του ολικά ή μερικά κατά την εκτέλεση της Σύμβασης με οποιοδήποτε τρίτο.

2. Οριστικοποίηση Καταγγελίας - Έκπτωση Αναδόχου.

2.1. Η καταγγελία οριστικοποιείται και ο Ανάδοχος εκπίπτει της Σύμβασης (Επικύρωση της Έκπτωσης), αν δεν υποβληθεί μέσα σε προθεσμία δεκαπέντε (15) ημερών ένσταση του Αναδόχου ή αν απορριφθεί η ένσταση. Η ένσταση που ασκείται εμπρόθεσμα αναστέλλει την απόφαση έκπτωσης μέχρι να εκδοθεί η απόφαση επί της ένστασης. Για την ένσταση αποφασίζει η Επιχείρηση μέσα σε ανατρεπτική προθεσμία δύο (2) μηνών από την κατάθεση της ένστασης.

2.2. Με την οριστικοποίηση της καταγγελίας της Σύμβασης, σύμφωνα με τα παραπάνω, ο Ανάδοχος αποξενούται και αποβάλλεται από την Παροχή Υπηρεσιών και γίνεται εκκαθάριση της Σύμβασης το συντομότερο δυνατό.

2.3. Η Επιχείρηση δικαιούται είτε να συνεχίσει η ίδια την εκτέλεση των Εργασιών, είτε να το αναθέσει σε άλλον Ανάδοχο. Η Επιχείρηση και ο νέος Ανάδοχος δικαιούνται να χρησιμοποιούν εφόσον το κρίνουν απαραίτητο, τα μηχανήματα, τα εργαλεία, τα υλικά τα εφόδια, τις εγκαταστάσεις και λοιπά μέσα του έκπτωτου Αναδόχου, τα οποία έχουν προσκομισθεί ή ανεγερθεί από αυτόν στον τόπο των Εργασιών.

2.4. Κατά του οριστικά έκπτωτου Αναδόχου, με την επιφύλαξη όλων των δικαιωμάτων της Επιχείρησης για αποζημίωση, επέρχονται αθροιστικά οι εξής συνέπειες:

α. γίνεται άμεσα απαιτητό το αναπόσβεστο μέρος της προκαταβολής

β. καταπίπτουν υπέρ της Επιχείρησης οι Εγγυήσεις Καλής Εκτέλεσης των Εργασιών.

γ. γίνονται άμεσα απαιτητές οποιοσδήποτε οφειλόμενες Ποινικές Ρήτρες μέχρι την ημερομηνία της καταγγελίας.

2.5. Για την εκκαθάριση της Σύμβασης η Επιχείρηση θα διενεργήσει παρουσία του Αναδόχου, το δυνατό συντομότερα, την απογραφή της υπάρχουσας κατάστασης και θα καθορίσει το συνολικό ποσό (εάν υπάρχει) με το οποίο τιμολογούνται οι εργασίες που έχουν εκτελεσθεί σύμφωνα με τη Σύμβαση και θα καθορίσει επίσης και την αξία των τυχόν υπαρχόντων αχρησιμοποίητων ή μερικώς χρησιμοποιημένων υλικών, καθώς και οποιωνδήποτε προσωρινών εργασιών.

Σε περίπτωση που ο έκπτωτος Ανάδοχος, αν και κλήθηκε, δεν παραστάθηκε, η Επιχείρηση μπορεί να προβεί η ίδια στην απογραφή και θα χρεωπιστώσει ανάλογα τον Ανάδοχο.

3. Ανυπαίτιος Καταγγελία.

3.1. Η Επιχείρηση, κατά την κρίση της, δικαιούται σε οποιοδήποτε χρόνο κατά τη διάρκεια ισχύος της Σύμβασης, να την καταγγείλει ολικά ή μερικά, με την προϋπόθεση ότι θα ειδοποιήσει εγγράφως τον Ανάδοχο, τουλάχιστον ένα (1) μήνα πριν από την ημερομηνία που καθορίζεται στην ειδοποίηση, ως ημερομηνία καταγγελίας της.

3.2. Σε περίπτωση τέτοιας καταγγελίας της Σύμβασης, η Επιχείρηση υποχρεούται να επιστρέψει το εναπομένον υπόλοιπο των Εγγυήσεων Καλής Εκτέλεσης και να καταβάλει στον Ανάδοχο κάθε ποσό που οφείλεται σε αυτόν σύμφωνα με τους όρους της Σύμβασης για όλες τις εργασίες που εκτελέστηκαν από αυτόν. Επίσης η Επιχείρηση υποχρεούται να καταβάλει στον Ανάδοχο την αξία των υλικών που έχουν προσκομισθεί και αποζημίωση για τις δαπάνες του Αναδόχου για υλικά που βρίσκονται στο στάδιο της παραγωγής ή της προμήθειας.

Ειδικά για τον προσδιορισμό των τυχόν δαπανών παραγωγής ή προμήθειας υλικών, ο Ανάδοχος υποχρεούται να προσκομίσει τα απαραίτητα αποδεικτικά στοιχεία που θα αποδεικνύουν την αναγκαιότητα έναρξης παραγωγής ή ανάθεσης προμήθειας με βάση το Πρόγραμμα Εκτέλεσης των Εργασιών καθώς και παραστατικά που να αιτιολογούν τα σχετικά έξοδα.

3.3. Σε περίπτωση που η Σύμβαση διαλυθεί με υπαιτιότητα της Επιχείρησης και έχουν εκτελεσθεί εργασίες αξίας μικρότερης από τα τρία τέταρτα (3/4) του Συμβατικού Τιμήματος, η Επιχείρηση καταβάλει επιπλέον στον Ανάδοχο το αναπόσβεστο μέρος των εγκαταστάσεών του, καθώς και αποζημίωση για τεκμαιρόμενο όφελος, που δε μπορεί να είναι μεγαλύτερο του 5% του ποσού που απομένει από το Συμβατικό Τίμημα, αφού αυτό μειωθεί κατά το ένα τέταρτο (1/4) και μετά αφαιρεθούν το αναπόσβεστο μέρος των εγκαταστάσεών του, η αξία των εργασιών και των υλικών που έχουν τιμολογηθεί και τα υπόλοιπα ποσά που αναφέρονται στην παράγραφο 3.2 του παρόντος Άρθρου, για τα οποία αποζημιώνεται ο Ανάδοχος.

Για τον προσδιορισμό της αποζημίωσης αυτής, λαμβάνονται υπόψη όλες οι σχετικές συνθήκες και ιδίως το μέγεθος των Εργασιών και ο χρόνος αποδέσμευσης του Αναδόχου.

Άρθρο 44
Δωσιδικία - Δίκαιο της Σύμβασης

1. Για την επίλυση οποιασδήποτε διαφοράς που αναφύεται από την εφαρμογή της Σύμβασης και δεν καθίσταται δυνατόν να επιλυθεί σύμφωνα με τις διατάξεις της, συμφωνείται ρητά ότι αποκλειστικά αρμόδια είναι τα τακτικά Δικαστήρια Αθηνών.
2. Η Σύμβαση θα ερμηνεύεται και θα διέπεται αποκλειστικά από τη Νομοθεσία του Ελληνικού Κράτους.



ΔΙΕΥΘΥΝΣΗ ΥΛΙΚΟΥΚΑΙ ΠΡΟΜΗΘΕΙΩΝ ΠΑΡΑΓΩΓΗΣ
Χαλκοκονδύλη 22 104 32 Αθήνα

ΔΙΑΚΗΡΥΞΗ: ΔΥΠΠ-1433

ΠΑΡΟΧΗ ΥΠΗΡΕΣΙΩΝ: «Προμήθεια υλικών και διαμόρφωση τμημάτων Υψηλής Πίεσης (σερπαντίνες Οικονομητήρα και Υπέρθερμου Ι (Υ/Θ Ι)) για τον Λέβητα Νο5 του ΑΗΣ Λινοπεραμάτων».

ΤΕΥΧΟΣ 6

ΤΕΧΝΙΚΗ ΠΕΡΙΓΡΑΦΗ

1. ΑΝΤΙΚΕΙΜΕΝΟ ΤΟΥ ΕΡΓΟΥ

Το έργο αφορά την προμήθεια των απαραίτητων υλικών και την διαμόρφωση

- των σερπαντινών του Οικονομητήρα καθώς και των καμπυλών διασύνδεσής τους με τον συλλέκτη εισόδου του τροφοδοτικού ύδατος (Σχέδια 01006 1901701/1901704)
- των σερπαντινών του Υπερθέρμου Ι (Υ/Θ Ι - άνω και κάτω βαθμίδα) καθώς και των καμπυλών διασύνδεσής τους με τον συλλέκτη εισόδου (Σχέδιο 01006 1901701/1901704) του Λέβητα της Ατμομονάδας Νο5 του ΑΗΣ Λινοπεραμάτων και χωρίζεται στις παρακάτω δύο (2) διακριτές και αυτοτελείς ενότητες οι οποίες περιγράφονται στην συνέχεια.

- 1. Προμήθεια**, με αποκλειστική ευθύνη και δαπάνες του Αναδόχου, **του συνόλου των υλικών** τα οποία θα απαιτηθούν για την διαμόρφωση του συνόλου των καμπυλών, των σερπαντινών και των ειδικών τμημάτων του Οικονομητήρα και του Υ/Θ Ι.
- 2. Εκτέλεση όλων των εργασιών οι οποίες απαιτούνται για τη διαμόρφωση των καμπυλών, των σερπαντινών, των ευθύγραμμων τμημάτων και των ειδικών τμημάτων** (στηρίγματα, χιτώνια εισόδου εντός του λέβητα, ειδικά τεμάχια κ.λ.π.), τα οποία αποτελούν τον Οικονομητήρα και τον Υ/Θ Ι.

Στην συνέχεια περιγράφονται τα διάφορα τμήματα τα οποία θα διαμορφωθούν και οι θέσεις τις οποίες κατέχουν στον λέβητα:

1.1. Σερπαντίνες Οικονομητήρα (μαστοί, καμπύλες, σερπαντίνες)

Οι σωληνώσεις οι οποίες αποτελούν τις σερπαντίνες του Οικονομητήρα εκκινούν από τον συλλέκτη Νο1.1 (Σχέδιο 01006 1901704) ο οποίος ευρίσκεται εκτός λέβητα, στην συνέχεια εισέρχονται εντός του λέβητα, όπου διαμορφώνουν την βαθμίδα του Οικονομητήρα, ενώ στο τέλος της διαδρομής τους δημιουργούν το Ανατολικό και Δυτικό υδροτοίχωμα του Οικονομητήρα.

Θα διαμορφωθούν οι καμπύλες διασύνδεσης των σερπαντινών με τον συλλέκτη (**συμπεριλαμβάνονται τα "καρφώματα"**) και οι σερπαντίνες έως το σημείο εκκίνησης δημιουργίας του Ανατολικού και Δυτικού υδροτοίχωματος Οικονομητήρα (+6,0 m περίπου), σε κάθε περίπτωση έως τις υφιστάμενες συγκολλήσεις.

Λεπτομέρειες στα Σχέδια: 01006 1901701 / 1901704 / 1902704 / 1204001 / 1204002 / 1204003 / 1204004 / 1308011 / 1902702 / 1905701

1.2. Σερπαντίνες Υ/Θ Ι (μαστοί, καμπύλες, σερπαντίνες)

1.2.1. Κάτω Βαθμίδα.

Οι σωληνώσεις, οι οποίες αποτελούν τις σερπαντίνες της κάτω βαθμίδας του Υ/Θ Ι εκκινούν από τον συλλέκτη Νο10.1 (Σχέδιο 01006 1901704), ο οποίος ευρίσκεται εντός του χώρου του Οικονομητήρα, διαμορφώνουν την κάτω βαθμίδα και στην συνέχεια ανέρχονται για να δημιουργήσουν την άνω βαθμίδα.

Θα διαμορφωθούν οι καμπύλες διασύνδεσης των σερπαντινών με τον συλλέκτη (**συμπεριλαμβάνονται τα "καρφώματα"**) και οι σερπαντίνες έως το σημείο εκκίνησης δημιουργίας της άνω βαθμίδας του Υ/Θ Ι (+10,3525 m).

Λεπτομέρειες στα Σχέδια: 01006 1901701 / 1901704 / 1308010

1.2.2. Άνω Βαθμίδα.

Οι σωληνώσεις, οι οποίες αποτελούν τις σερπαντίνες της άνω βαθμίδας του Υ/Θ Ι, εκκινούν από το τέλος των σερπαντινών της κάτω βαθμίδας, διαμορφώνουν την άνω βαθμίδα και οδεύουν προς τον συλλέκτη εξόδου του Υ/Θ Ι (συλλέκτης 11.1).

Ιδιαίτερη προσοχή να δοθεί στο γεγονός ότι σε υψόμετρο +12,0 m (περίπου), στο μέσο της διαδρομής, υπάρχει συστολή και αλλαγή υλικού, από Ø44,5X4 / 13CrMo4-4 (ASTM A213 T12) σε Ø38X4,5 / 10CrMo9-10 (ASTM A213 T22)

Θα διαμορφωθούν οι σερπαντίνες έως και την συστολή Ø38X4,5 σε Ø33,7X4,5 (+12,7 m περίπου).

Λεπτομέρειες στα Σχέδια: 01006 1901701 / 1901704

1.3. Λοιπές εργασίες

Θα διαμορφωθούν και θα συγκολληθούν στις σερπαντίνες:

- **α)** τα πυρίμαχα στηρίγματα/αποστάτες-ολισθητήρες μορφής κλειστού "Π" (19 τμχ/σερπαντίνα) και "Τ" (21 τμχ/σερπαντίνα) τα οποία συγκολλούνται δεξιά και αριστερά εναλλασσόμενα στις σωληνώσεις των σερπαντινών του Οικονομητήρα και μεταφέρουν τμήμα του φορτίου τους στους δοκούς μορφής "Η". Ιδιαίτερη προσοχή να δοθεί στην

μικρή διαφοροποίηση του ύψους μεταξύ δύο διαδοχικών, κατά την κατακόρυφη έννοια, στηριγμάτων μορφής "Τ". (Σχέδιο 01006 1204004 / items 01 ÷ 04). **β**) οι πυρίμαχοι αποστάτες-ολισθητήρες μορφής "Τ" (4 τμχ/σερπαντίνα) οι οποίοι συγκολλούνται δεξιά και αριστερά στις σωληνώσεις των σερπαντινών του Οικονομητήρα και διατηρούν την κατά πλάτος του Λέβητα απόσταση των σερπαντινών του Οικονομητήρα (Σχέδιο 01006 1204004 / items 05 και 06).

- Τα χιτώνια (Ø48,3X4 – 40 mm / Σχέδιο 01006 1204004 - item 07) μέσω των οποίων οι σωληνώσεις του Οικονομητήρα εισέρχονται εντός του Λέβητα.
- **α**) τα πυρίμαχα στηρίγματα/αποστάτες-ολισθητήρες μορφής κλειστού "Π" (18 τμχ/σερπαντίνα) και "Τ" (18 τμχ/σερπαντίνα) τα οποία συγκολλούνται δεξιά και αριστερά στις σωληνώσεις των σερπαντινών του Υ/Θ Ι και κατανέμονται κατά πλάτος και καθ' ύψος. **β**) οι πυρίμαχοι αποστάτες-ολισθητήρες μορφής "Τ" (9 τμχ/σερπαντίνα) οι οποίοι συγκολλούνται στις σωληνώσεις των σερπαντινών του Υ/Θ Ι, κατανέμονται κατά πλάτος και καθ' ύψος και διατηρούν την κατά πλάτος του Λέβητα απόσταση των σερπαντινών του Υ/Θ Ι. Αναλυτικό κατασκευαστικό Σχέδιο δεν υπάρχει και οδηγίες για τις διαστάσεις και την κατανομή τους θα δοθούν από την επίβλεψη.
- τα πυρίμαχα άγγιστρα γενικής μορφής "⊣" (12 τμχ/σερπαντίνα) τα οποία συγκολλούνται στις εξωτερικές καμπύλες των σερπαντινών του Υ/Θ Ι και "κουμπώνουν" με τα τραπεζοειδή πυρίμαχα στηρίγματα και με τα πυρίμαχα στηρίγματα μορφής "Π". Ιδιαίτερη προσοχή να δοθεί στο γεγονός ότι τα τερματικά άγγιστρα "κουμπώνουν" ανεστραμμένα στα στηρίγματα "κοιτάζοντας" προς τα πάνω. Αναλυτικό κατασκευαστικό Σχέδιο δεν υπάρχει και οδηγίες για τις διαστάσεις και την κατανομή τους θα δοθούν από την επίβλεψη.

Το σύνολο των συγκολλήσεων τις οποίες θα εκτελέσει ο Ανάδοχος, κατά την διαμόρφωση των σερπαντινών, θα ελεγχθούν με ραδιογραφίες, όπου είναι εφικτό, σε ποσοστό 100%.

Τα χαρακτηριστικά των υλικών κατασκευής, η μορφολογία, οι διαστάσεις και κάθε άλλη κατασκευαστική λεπτομέρεια ή ειδικές απαιτήσεις των τμημάτων του λέβητα, τα οποία αφορούν την διαμόρφωση, υπάρχουν στα σχέδια τα οποία αναφέρονται στο τέλος της παρούσας Τεχνικής Περιγραφής.

ΑΝΑΛΥΣΗ ΤΩΝ ΕΡΓΑΣΙΩΝ ΤΟΥ Ε Ρ Γ Ο Υ

ΕΝΟΤΗΤΑ "Α".

1. ΠΡΟΜΗΘΕΙΑ ΥΛΙΚΩΝ (ΠΡΟΜΗΘΕΙΑ ΣΩΛΗΝΩΝ ΚΑΤΑΣΚΕΥΗΣ ΤΩΝ ΝΕΩΝ ΚΑΜΠΥΛΩΝ, ΣΕΡΠΑΝΤΙΝΩΝ, ΕΥΘΥΓΡΑΜΜΩΝ ΤΜΗΜΑΤΩΝ ΚΑΙ ΛΟΙΠΩΝ ΣΤΟΙΧΕΙΩΝ ΤΟΥ ΛΕΒΗΤΑ ΤΑ ΟΠΟΙΑ ΘΑ ΑΝΤΙΚΑΤΑΣΤΑΘΟΥΝ)

1.1. ΑΝΤΙΚΕΙΜΕΝΟ

Ο Ανάδοχος θα προμηθευτεί και θα διαθέσει όλα τα υλικά τα οποία θα απαιτηθούν για την έντεχνη και ασφαλή ολοκλήρωση των εργασιών διαμόρφωσης των σερπαντινών του **Οικονομητήρα** και του **Υ/Θ Ι** (άνω και κάτω βαθμίδα) του Λέβητα της Ατμομονάδας Νο5 του ΑΗΣ Λινοπεραμάτων.

Ο Ανάδοχος είναι αποκλειστικά υπεύθυνος για την καταλληλότητα των υλικών και την έγκαιρη προμήθεια τους, η οποία θα πραγματοποιηθεί με δικές του δαπάνες.

Η ποιότητα των υλικών, η μορφολογία και οι διαστάσεις των διαφόρων τμημάτων, καθώς και κάθε άλλη κατασκευαστική λεπτομέρεια ή ειδικές απαιτήσεις, υπάρχουν στα σχέδια τα οποία αναφέρονται στο τέλος της παρούσας Τεχνικής Περιγραφής.

1.2. ΥΛΙΚΑ ΤΑ ΟΠΟΙΑ ΘΑ ΠΡΟΜΗΘΕΥΤΕΙ Ο ΑΝΑΔΟΧΟΣ ΜΕ ΔΙΚΗ ΤΟΥ ΔΑΠΑΝΗ ΓΙΑ ΤΙΣ ΑΝΑΓΚΕΣ ΤΟΥ ΕΡΓΟΥ

1. Αυλοί DIN 2448 Ø38,0X4 mm / 15Mo3 (W.Nr. 1.5415)/17175 EN 10204-3.1
2. Αυλοί DIN 2448 Ø44,5X4,0 mm / 15Mo3 (W.Nr. 1.5415)/17175 EN 10204-3.1
3. Αυλοί DIN 2448 Ø44,5X4,0 mm / 13CrMo4-4 (W.Nr. 1.7335)/17175 EN 10204-3.1
4. Αυλοί DIN 2448 Ø38,0X4,5mm / 10CrMo9-10 (W.Nr. 1.7380) /17175 EN 10204 3.1
5. Χάλυβας πυρίμαχος X10CrAl7 (W.Nr. 1.4713) / φύλλο πάχους h=12 mm

Το σύνολο των παραπάνω ειδών (1 ÷ 5) θα συνοδεύεται με πιστοποιητικά τα οποία θα παραδοθούν στην ΔΕΗ για έλεγχο και έγκριση.

Ο υπολογισμός ποσοτήτων των παραπάνω υλικών, θα πραγματοποιηθεί και από τον Ανάδοχο με βάση τα σχέδια του κατασκευαστή του Λέβητα.

Οι ποσότητες οι οποίες δεν θα χρησιμοποιηθούν **θα επιστραφούν** στην Αποθήκη του ΑΗΣ Λινοπεραμάτων μετά την ολοκλήρωση των εργασιών του έργου.

Τα υλικά τα οποία θα προμηθευτεί ο Ανάδοχος θα μεταφερθούν με δικές του δαπάνες και ευθύνη, στις εγκαταστάσεις όπου θα πραγματοποιηθεί η διαμόρφωση των καμπυλών, των σερπαντινών και των άλλων ειδικών τμημάτων των αυλών.

Η εργασία της διαμόρφωσης καμπυλών και σερπαντινών, θα υλοποιηθεί από τον Ανάδοχο με χρήση αποκλειστικά των υλικών τα οποία θα προμηθευτεί ο ίδιος. Για την αποφυγή οποιουδήποτε λάθους θα κληθεί ο εντεταλμένος Μηχανικός της ΔΕΗ για χαρακτηρισμό (σημάδεμα) των υλικών προ, κατά και μετά την διαμόρφωση. Ο εν λόγω Μηχανικός θα μπορεί να λαμβάνει δείγματα υλικών για αναλύσεις - δοκιμές από τη ΔΕΗ.

1.3. Τιμολόγιο Προϋπολογισμός

Οι μονάδες επιμέτρησης των υλικών τα οποία θα προμηθευτεί ο Ανάδοχος, καθώς επίσης και οι αντίστοιχες εκτιμήσεις των ποσοτήτων τους, φαίνονται στα επιμέρους άρθρα (1.1.÷1.5) του άρθρου με Α.Α.1 του Τιμολογίου, το οποίο αφορά στην ενότητα "Α" (ΠΡΟΜΗΘΕΙΑ ΥΛΙΚΩΝ).

ΕΝΟΤΗΤΑ "Β".

ΕΙΔΙΚΗ ΤΕΧΝΙΚΗ ΠΡΟΔΙΑΓΡΑΦΗ

ΔΙΑΜΟΡΦΩΣΗ ΤΜΗΜΑΤΩΝ ΥΨΗΛΗΣ ΠΙΕΣΗΣ & ΘΕΡΜΟΚΡΑΣΙΑΣ ΛΕΒΗΤΩΝ ΑΤΜΟΗΛΕΚΤΡΙΚΩΝ ΣΤΑΘΜΩΝ (ΑΗΣ)

1. ΑΝΑΛΥΤΙΚΗ ΠΕΡΙΓΡΑΦΗ ΕΡΓΑΣΙΩΝ

Οι εργασίες αναλύονται ως ακολούθως:

i. Καμπύλες, Σερπαντίνες Οικονομητήρα

- ia. Διαμόρφωση απλών καμπυλών (από σωλήνα Ø38X4 (DIN 2448) / υλικό 15Mo3 (DIN 17175) / 45 τεμάχια). Να συνυπολογισθεί και το μήκος του "καρφώματος" στον συλλέκτη, το οποίο θα αντικατασταθεί.
- ib. Διαμόρφωση σύνθετων καμπυλών σε ένα επίπεδο (από σωλήνα Ø38X4 (DIN 2448 / υλικό 15Mo3 (DIN 17175) / 45 τεμάχια). Να συνυπολογισθεί και το μήκος του "καρφώματος" στον συλλέκτη, το οποίο θα αντικατασταθεί.
- ic. Διαμόρφωση σερπαντινών (από σωλήνα Ø38X4 (DIN 2448 / υλικό 15Mo3 (DIN 17175) / 45 τεμάχια).
- id. Διαμόρφωση χιτωνίων (Ø48,3X4 – 40 mm) εισόδου σωληνώσεων σερπαντινών εντός του Λέβητα. Η σωλήνα, για την διαμόρφωση των χιτωνίων, θα χορηγηθεί στον Ανάδοχο από την ΔΕΗ. **Το κόστος διαμόρφωσης και συγκόλλησής τους περιλαμβάνεται στο επιμέρους άρθρο 2.1.3. του άρθρου 2, το οποίο αφορά την ενότητα "Β" (Διαμόρφωση τμημάτων υψηλής πίεσης και θερμοκρασίας). Ο Ανάδοχος δεν δικαιούται πρόσθετης αποζημίωσης.**

Λεπτομέρειες στα Σχέδια: 01006 1901701 / 1901704 / 1308011 / 1902704 / 1204001 / 1204002 / 1204003.

Να επισημανθεί η διαφοροποίηση μεταξύ των εκτελέσεων "Α"-ένα (1) τμχ (σχέδιο 01006 1204001), "C"-ένα (1) τμχ (σχέδιο 01006 1204003), "B"-σαράντα τρία (43) τμχ (σχέδιο 01006 1204002).

ii. Καμπύλες, Σερπαντίνες 1^{ου} Υπερθέρμου (Υ/Θ Ι)

ii.a. Κάτω Βαθμίδα.

- ii.a1. Διαμόρφωση ευθύγραμμων τμημάτων (από σωλήνα Ø44,5X4 (DIN 2448) / υλικό 15Mo3 (DIN 17175) / 47 τεμάχια). Να συνυπολογισθεί και το μήκος του "καρφώματος" στον συλλέκτη, το οποίο θα αντικατασταθεί.
- ii.a2. Διαμόρφωση απλών καμπυλών (από σωλήνα Ø44,5X4 (DIN 2448 / υλικό 15Mo3 (DIN 17175) / 36 τεμάχια).
- ii.a3. Διαμόρφωση απλών καμπυλών (από σωλήνα Ø44,5X4 (DIN 2448 / υλικό 15Mo3 (DIN 17175) / 11 τεμάχια).
- ii.a4. Διαμόρφωση σερπαντινών (από σωλήνα Ø44,5X4 (DIN 2448 / υλικό 15Mo3 (DIN 17175) / 47 τεμάχια).

Λεπτομέρειες στα Σχέδια: 01006 1901701 / 1901704 / 1308010.

iib. Άνω Βαθμίδα.

iib1. Διαμόρφωση σερπαντινών (από σωλήνα Ø44,5X4 (DIN 2448 / υλικό 13CrMo4-4 (DIN 17175) / 47 τεμάχια).

iib2. Διαμόρφωση σερπαντινών (από σωλήνα Ø38X4,5 (DIN 2448 / υλικό 10CrMo9-10 (DIN 17175) / 47 τεμάχια).

Ιδιαίτερη προσοχή να δοθεί στο γεγονός ότι σε υψόμετρο +12,0 m (περίπου), στο μέσο της διαδρομής, υπάρχει συστολή και αλλαγή υλικού, από Ø44,5X4 / 13CrMo4-4 (ASTM A213 T12) σε Ø38X4,5 / 10CrMo9-10 (ASTM A213 T22) καθώς επίσης και στο τέλος των σερπαντινών οι οποίες θα αντικατασταθούν υπάρχει συστολή από Ø38X4,5 σε Ø33,7X4,5 (+12,7 m περίπου) χωρίς αλλαγή υλικού.

Το υλικό κατασκευής των συστολών Ø44,5X4 / Ø38X4,5 θα είναι 13CrMo4-4 και των συστολών Ø38X4,5 / Ø33,7X4,5 θα είναι 10CrMo9-10.

Οι συστολές θα κατασκευασθούν εν ψυχρώ ή εν θερμώ, (με χύτευση και κατεργασία, διέλαση, σε εργαλειομηχανή από συμπαγή (massif) άξονα) σύμφωνα με τις οδηγίες VGB – R 501 He (Directives for the Construction and Inspection of High – Capacity Steam Boilers), σε κάθε περίπτωση υπό τις οδηγίες και την επίβλεψη του Κέντρου Δοκιμών Ερευνών & Προτύπων – Τομέας Μηχανικών & Μεταλλουργικών Δοκιμών (ΚΔΕΠ – ΤΜΜΔ).

Δεν είναι αποδεκτή η κατασκευή συστολών με διαμήκη αφαίρεση υλικού, σύσφιξη και διαμήκη ραφή.

Στην περίπτωση τυποποιημένων συστολών του εμπορίου η ταυτοποίηση του υλικού θα πραγματοποιηθεί από το ως άνω αναφερόμενο τμήμα του ΚΔΕΠ.

Λεπτομέρειες στα Σχέδια: 01006 1901701 / 1901704.

Η μεταφορά των υλικών και των διαμορφωμένων ειδών προς τον ΑΗΣ Λινοπεραμάτων (αυλών , καμπυλών , σερπαντινών , λαμαρινών κλπ) βαρύνει τον Ανάδοχο.

Το σύνολο των εργασιών διαμόρφωσης τμημάτων Υψηλής Πίεσης (Υ.Π.) θα εκτελεσθούν υπό τις οδηγίες και την επίβλεψη του Κέντρου Δοκιμών Ερευνών & Προτύπων – Τομέας Μηχανικών & Μεταλλουργικών Δοκιμών (ΚΔΕΠ – ΤΜΜΔ).

Στις συγκολλήσεις αυλών θα χρησιμοποιηθεί συσκευή Argon και αποκλειστικά τα σύρματα της Böhler τα οποία περιγράφονται στην Ενότητα Β - Γενική Τεχνική Προδιαγραφή.

Τα υλικά συγκόλλησης (σύρματα, ηλεκτρόδια) που θα χρησιμοποιηθούν, θα έχουν πιστοποιητικά κατά EN 10204 – 3.1.

Μετά την ολοκλήρωση των συγκολλήσεων, για την κατασκευή των σερπαντινών, καθώς και την εκτέλεση των ραδιογραφιών αν απαιτηθούν επισκευές στις συγκολλήσεις αυτές θα εκτελεσθούν από τον Ανάδοχο χωρίς πρόσθετη αποζημίωση.

Τα αναλώσιμα (ηλεκτρόδια, αέρια κλπ), τα εργαλεία χειρός (τροχοί, φρεζαδόροι, δράπανα, πριόνια κλπ) και τα μηχανήματα (μηχανές συγκόλλησης, μηχανές ανόπτησης κλπ) περιλαμβάνονται στις υποχρεώσεις του Αναδόχου.

Στις εργασίες διαμόρφωσης θα ληφθούν υπόψη η μορφολογία, οι διαστάσεις καθώς και κάθε άλλη κατασκευαστική λεπτομέρεια ή ειδικές απαιτήσεις οι οποίες αναφέρονται στα αντίστοιχα σχέδια και τα οποία θα διατεθούν στον Ανάδοχο από την ΔΕΗ / ΑΗΣ Λινοπεραμάτων.

ΕΝΟΤΗΤΑ "Β".

ΓΕΝΙΚΗ ΤΕΧΝΙΚΗ ΠΡΟΔΙΑΓΡΑΦΗ

ΔΙΑΜΟΡΦΩΣΗ ΤΜΗΜΑΤΩΝ ΥΨΗΛΗΣ ΠΙΕΣΗΣ & ΘΕΡΜΟΚΡΑΣΙΑΣ ΛΕΒΗΤΩΝ ΑΤΜΟΗΛΕΚΤΡΙΚΩΝ ΣΤΑΘΜΩΝ (ΑΗΣ)

1. ΑΝΤΙΚΕΙΜΕΝΟ

Η προδιαγραφή, η οποία αναπτύσσεται στην συνέχεια, αφορά τις απαιτήσεις κατασκευής, επιθεώρησης και ελέγχου διαμορφωμένων τμημάτων υψηλής πίεσης (Υ.Π.) και θερμοκρασίας Λεβήτων ΑΗΣ και ειδικότερα σερπαντινών, καμπύλων τμημάτων διαφόρων μορφών, διχάλων και λοιπών ειδικών και μη εξαρτημάτων.

Η ποιότητα των υλικών, η μορφολογία, οι διαστάσεις των τμημάτων πίεσης καθώς και κάθε άλλη κατασκευαστική λεπτομέρεια ή ειδικές απαιτήσεις αναφέρονται στα αντίστοιχα σχέδια και σε τυχόν Ειδική Τεχνική Προδιαγραφή την οποία έχει ο κατά περίπτωση ΑΗΣ και τα οποία θα διατεθούν στον Ανάδοχο.

Το σύνολο των στοιχείων πίεσης (καμπύλες, συστολές, σερπαντίνες, ευθύγραμμα τμήματα αυλών κ.λ.π.), θα κατασκευαστούν σύμφωνα με τις οδηγίες VGB – R 501 He (Directives for the Construction and Inspection of High – Capacity Steam Boilers). Η παρούσα Τεχνική Προδιαγραφή δεν προτίθεται να ανακαλέσει τις απαιτήσεις των παραπάνω οδηγιών, οι οποίες πρέπει να εκπληρώνονται σε κάθε περίπτωση, αλλά αναλύει απαιτήσεις ισοδύναμες ή συμπληρωματικές στις απαιτήσεις των εν λόγω οδηγιών.

Η κατασκευή των καμπυλών και σερπαντινών θα πραγματοποιηθεί σύμφωνα με τα στοιχεία τα οποία υπάρχουν στα σχέδια του ΑΗΣ Λινοπεραμάτων, τις οδηγίες του Κέντρου Δοκιμών Ερευνών & Προτύπων – Τομέας Μηχανικών & Μεταλλουργικών Δοκιμών (ΚΔΕΠ – ΤΜΜΔ) και αφού ληφθούν υπ' όψη και οι παρακάτω προδιαγραφές.

Οι καμπύλες θα είναι σύμφωνες με τις απαιτήσεις των οδηγιών VGB, όσον αφορά :

- την οβαλότητα
- την λέπτυνση τοιχώματος στην εξωτερική καμπύλη
- την αύξηση του πάχους τοιχώματος στην εσωτερική καμπύλη.

2. ΣΗΜΑΝΣΗ - ΑΝΙΧΝΕΥΣΙΜΟΤΗΤΑ – ΜΕΤΑΦΟΡΑ

Για κάθε παραλαβή υλικών από τον Ανάδοχο συμπληρώνεται και αποστέλλεται από αυτόν στον ΑΗΣ μια Αναφορά Επιθεώρησης που περιλαμβάνει έλεγχο αναγνώρισης, σήμανσης, ζημιάς, ποσότητας υλικών καθώς επίσης και του δειγματοληπτικά εκτελεσθέντος διαστασιολογικού ελέγχου.

Η ανιχνευσιμότητα των υλικών, μετά την παραλαβή, κατά την διάρκεια της προσωρινής αποθήκευσης και της κατασκευής των σερπαντινών, είναι υποχρέωση του Αναδόχου. Για τον σκοπό αυτό σε κάθε παραλαβή γίνεται έγχρωμη τοποθέτηση σήμανσης, διαφορετικού χρώματος για κάθε πάχος, σε όλο το μήκος του κάθε αυλού.

Η μεταφορά υλικών από αποθήκη του προμηθευτή ή του Αναδόχου προς το Εργοστάσιο διαμόρφωσης και από το Εργοστάσιο διαμόρφωσης προς τον ΑΗΣ Λινοπεραμάτων (αυλών, καμπυλών, σερπαντινών, λαμών κλπ) βαρύνει τον Ανάδοχο.

3. ΚΑΜΠΥΛΕΣ

Η κατασκευή των καμπυλών θα πραγματοποιηθεί σύμφωνα με τα στοιχεία τα οποία παρουσιάζονται στα σχέδια του ΑΗΣ και τις ως κάτωθι προδιαγραφές.

Η διαμόρφωση των καμπυλών θα είναι σύμφωνη με τις απαιτήσεις των οδηγιών VGB λαμβάνοντας υπ' όψιν:

- την οβαλότητα
- την λέπτυνση τοιχώματος στην εξωτερική καμπύλη
- την αύξηση πάχους τοιχώματος στην εσωτερική καμπύλη

3.1. ΠΙΣΤΟΠΟΙΗΣΗ ΔΙΑΔΙΚΑΣΙΑΣ ΚΑΜΨΗΣ

Η διαδικασία κάμψης πρέπει να πιστοποιηθεί πριν την έναρξη συνεχούς παραγωγής. Για τον σκοπό αυτό θα πραγματοποιηθούν δύο έλεγχοι κάμψης με 180° γωνία.

Η Πιστοποίηση καλύπτει όλες τις διαδικασίες με :

- ίδια ποιότητα υλικού
- λόγους R_m/da και S/da μεγαλύτερους από εκείνους της πιστοποίησης.

Όπου:

R_m : μέση ακτίνα κάμψης

da : εξωτερική διάμετρος

S : πάχος

Οι έλεγχοι της πιστοποίησης κάμψης και τα αποτελέσματα θα πρέπει να είναι σύμφωνα με το συνημμένο **Παράρτημα ΙΑ** / "Αναφορά Δοκιμής - Μέθοδος Κάμψης" (δύο φύλλα).

- Οι καμπύλες θα εξετασθούν με διεισδυτικά υγρά σε ποσοστό 100%.
- Για ανθρακούχο χάλυβα οι τιμές σκληρότητας δεν πρέπει να είναι πάνω από 100 HV σε σχέση με το μέταλλο βάσης, με μέγιστη τιμή 350 HV.
- Για τα υλικά 13CrMo4-4 και 10CrMo9-10 οι τιμές σκληρότητας δεν πρέπει να είναι πάνω από 150 HV, σε σχέση με το υλικό βάσης, με μέγιστη τιμή 400 HV. Εάν οι παραπάνω τιμές ξεπεραστούν οι καμπύλες θα κατεργασθούν θερμικά.

3.2. ΘΕΡΜΙΚΗ ΚΑΤΕΡΓΑΣΙΑ ΚΑΜΠΥΛΩΝ

- Ελαττωματικές και στην συνέχεια επιδιορθωμένες καμπύλες θα υποστούν θερμική κατεργασία.

- Η θερμική κατεργασία των καμπυλών μπορεί να πραγματοποιηθεί με τοπική θέρμανση ή σε συνδυασμό με θερμική κατεργασία αποτατικής ανόπτησης μετά από συγκόλληση. Η θερμική κατεργασία θα εκτελεσθεί σύμφωνα με τις οδηγίες και υπό την επίβλεψη του ΚΔΕΠ.

- Για τη θερμική κατεργασία ισχύουν γενικά οι ακόλουθες οδηγίες:

15Mo3	13CrMo4-4	10CrMo9-10
(570 ÷ 620) °C	(650 ÷ 690) °C	(700 ÷ 750) °C

Ρυθμός θέρμανσης: ελεύθερος έως 300 °C και μικρότερος από 200 °C/h

Χρόνος κράτησης: 2,5 min/mm με 15 min ελάχιστο.

Ρυθμός ψύξης: μικρότερος από 200 °C/h και στην συνέχεια ελεύθερος

3.3. ΚΑΤΑΣΚΕΥΗ ΚΑΙ ΕΠΙΘΕΩΡΗΣΗ ΚΑΜΠΥΛΩΝ

Κατά την διάρκεια κατασκευής των καμπυλών, θα πραγματοποιηθούν οι ως κάτωθι έλεγχοι και επιθεωρήσεις:

- Οπτικός έλεγχος 100% για επιφανειακά ελαττώματα, πτυχώσεις και σημάδια σφιδώματος από την μηχανή κάμψης.
- Έλεγχος της οβαλότητας με μέτρηση των μέγιστων και ελάχιστων διαμέτρων τουλάχιστον στο 30% του αριθμού των καμπυλών, ανά είδος.
- Έλεγχος του πάχους στην εξωτερική καμπύλη με μέθοδο υπερήχων τουλάχιστον στο 10% του συνολικού αριθμού καμπυλών.
- Οι καμπύλες θα εξεταστούν με διεισδυτικά υγρά τουλάχιστον στο 10% του συνολικού αριθμού καμπυλών.

Το σύνολο των ελέγχων και επιθεωρήσεων θα πραγματοποιηθούν σύμφωνα με το συνημμένο **Παράρτημα IB** / "Αναφορά Ποιοτικού ελέγχου κατασκευής καμπύλης".

4. ΣΕΡΠΑΝΤΙΝΕΣ

4.1. ΚΑΜΠΥΛΕΣ ΣΕΡΠΑΝΤΙΝΩΝ

Ισχύουν τα αναφερόμενα στην Παράγραφο 3.

4.2. ΣΥΓΚΟΛΛΗΣΕΙΣ ΑΥΛΩΝ ΣΕΡΠΑΝΤΙΝΩΝ

4.2.1. ΠΡΟΔΙΑΓΡΑΦΗ ΔΙΑΔΙΚΑΣΙΑΣ ΣΥΓΚΟΛΛΗΣΗΣ (WPS)

Το σύνολο των συγκολλήσεων μετωπικές, επέκτασης, επισκευής (butt welds , fillet welds for attachments, repair welds), θα εκτελεσθούν σύμφωνα με γραπτές διαδικασίες οι οποίες θα καθορίζουν: παραμέτρους συγκόλλησης, υλικό συγκόλλησης, διαδοχή εργασιών συγκόλλησης, προθέρμανση, θερμική κατεργασία μετά την συγκόλληση.

Πριν την έναρξη των συγκολλήσεων θα προσκομίζονται από τον Ανάδοχο οι απαιτούμενες κατά περίπτωση προδιαγραφές διαδικασιών συγκόλλησης, (**Welding Procedure Specifications**), κατά TRD/EN 15609, οι οποίες θα πρέπει να συνοδεύονται από τα αντίστοιχα πιστοποιητικά αποδοχής μεθόδων συγκόλλησης, (Welding Procedure Acceptance Records), κατά TRD/EN 15614 θεωρημένα από ανεξάρτητο Φορέα Πιστοποίησης της αποδοχής της ΔΕΗ (μετά από σχετική αλληλογραφία), με μέριμνα και δαπάνη του Αναδόχου.

4.2.2. ΜΕΘΟΔΟΙ ΣΥΓΚΟΛΛΗΣΗΣ

Το πρώτο "πάσσο" για την δημιουργία ρίζας μεταξύ άκρων αυλών (butt welds) θα πραγματοποιηθεί με ηλεκτροσυγκόλληση τόξου με βολφράμιο και αδρανές αέριο (TIG).

- Στις συγκολλήσεις με το χέρι θα ακολουθούνται τα κάτωθι:
 - για πάχος $S < 5$ mm: ηλεκτροσυγκόλληση τόξου με βολφράμιο και αδρανές αέριο (TIG).
 - για πάχος $S \geq 5$ mm: TIG ή TIG και ηλεκτρόδιο.
- Μέγιστη διάμετρος ηλεκτροδίου: 2,5 mm
- Για συγκόλληση προσαρτήσεων (attachments) θα χρησιμοποιηθούν ηλεκτρόδια. Η αρχή και το τέλος της συγκόλλησης θα βρίσκονται στην προσαρτήση.

4.2.3. ΠΙΣΤΟΠΟΙΗΣΗ ΔΙΑΔΙΚΑΣΙΩΝ ΣΥΓΚΟΛΛΗΣΗΣ

4.2.3.1. ΔΙΑΔΙΚΑΣΙΑ

Η διαδικασία συγκόλλησης άκρων με το χέρι (manual butt welding) θα πιστοποιείται σύμφωνα με TRD 201.

4.2.3.2. ΠΡΟΣΑΡΤΗΣΕΙΣ ΕΠΙ ΤΩΝ ΑΥΛΩΝ (ATTACHMENTS)

Για κάθε τύπο προσάρτησης (κολλάρο, πτερύγιο, τακάκι) και κάθε ποιότητα χάλυβα θα πραγματοποιηθεί:

- Έλεγχος σε ένα κουπόνι με διεισδυτικά υγρά για να ελεγχθεί ότι είναι απαλλαγμένο από ρωγμές, πόρους, εγκλεισμούς.
- Τρεις (3) μακρογραφικές εξετάσεις, σε τρία (3) κουπόνια, για έλεγχο μη ύπαρξης ρωγμών, διεισδυσης συγκόλλησης και βάθους της ζώνης Θερμικού Επηρεασμού (ΖΘΕ) στον αυλό. Η ΖΘΕ δεν πρέπει να φθάνει στην εσωτερική επιφάνεια του αυλού.
- Μέτρηση προφίλ σκληρότητας υλικού συγκόλλησης, ΖΘΕ και μετάλλου βάσης. Η σκληρότητα περιορίζεται ως ακολούθως
- Ανθρακούχος χάλυβας: έως 100 HV, πάνω από το μέταλλο βάσης, με μέγιστη τιμή 350 HV.
- Για χάλυβες 13CrMo4-4 και 10CrMo9-10: έως 150 HV, πάνω από το μέταλλο βάσης, με μέγιστη τιμή 400 HV.

4.2.4. ΠΙΣΤΟΠΟΙΗΣΗ ΣΥΓΚΟΛΛΗΤΩΝ

Σύμφωνα με το DIN 8560 για το σύνολο των συγκολλητών οι οποίοι συγκολλούν εξαρτήματα πίεσης και προσαρτήσεις σε αυτά, περιλαμβανομένης της πιστοποίησης για σημειακές συγκολλήσεις συγκράτησης (tack welds).

4.2.5. ΥΛΙΚΑ ΣΥΓΚΟΛΛΗΣΗΣ

Τα σύρματα και τα ηλεκτρόδια για συγκολλήσεις άκρων αυλών (butt welds) και προσαρτήσεων (fillet welds for attachments) θα πρέπει να είναι ίδιου τύπου με το υλικό του αυλού.

Συγκόλληση μεταξύ διαφορετικών ποιοτήτων υλικών αυλών θα πραγματοποιηθεί με σύρμα ή ηλεκτρόδιο το οποίο προβλέπεται για την χαμηλότερη ποιότητα υλικού. Θα χρησιμοποιούνται μόνο ηλεκτρόδια βασικού τύπου.

Τα κολλάρα από πυρίμαχο χάλυβα στα αυλοστηρίγματα θα συγκολληθούν με σύρμα.

ΥΛΙΚΑ ΑΥΛΩΝ

ΣΥΡΜΑΤΑ & ΗΛΕΚΤΡΟΔΙΑ

15Mo3 με St 45.8	Böhler DMO IG (ρίζα) & Böhler FOX DMO Kb
15Mo3 με 15Mo3	Böhler DMO IG
15Mo3 με 13CrMo4-4	Böhler DMO IG
13CrMo4-4 με 13CrMo4-4	Bohler DCMS IG
13CrMo4-4 με 10CrMo9-10	Bohler DCMS IG
10CrMo9-10 με 10CrMo9-10	Bohler CM2 IG
Πυρίμαχο με αυλούς	Böhler Thermanit NiCro82

- Η καταλληλότητα του υλικού συγκόλλησης (σύρμα ή ηλεκτρόδιο) θα επαληθευτεί με έλεγχο πιστοποίησης διαδικασίας συγκόλλησης όπως προαναφέρθηκε στην §4.2.3. (4.2.3.1. και 4.2.3.2.). Κατά την βιομηχανοποίηση, το υλικό συγκόλλησης θα είναι το ίδιο και θα παρέχεται από τον ίδιο πωλητή σε σχέση με εκείνα που χρησιμοποιήθηκαν για πιστοποίηση.
- Τα υλικά συγκόλλησης (σύρματα, ηλεκτρόδια) που θα χρησιμοποιηθούν θα έχουν πιστοποιητικά κατά EN 10204-3.1. Κατά την κατασκευή θα έχουν ξηρανθεί προηγουμένως σε φούρνο και κατά την διάρκεια εκτέλεσης των συγκολλήσεων θα διατηρούνται στην κατάλληλη θερμοκρασία σε ατομικό φουρνάκι για κάθε συγκολλητή.

Το κόστος των Ηλεκτροδίων και γενικά των υλικών συγκόλλησης στο σύνολο του βαρύνει αποκλειστικά τον Ανάδοχο.

4.2.6. ΠΡΟΕΤΟΙΜΑΣΙΑ

- Τα άκρα των αυλών, για συγκόλληση με το χέρι, θα πρέπει να είναι κατεργασμένα με εργαλειομηχανή.
- Πριν την συγκόλληση, οποιαδήποτε επιφάνεια που συγκολλείται θα είναι καθαρή από γράσο, λάδι, σκουριά, μπόγια, κλπ.

- Ειδική προσοχή πρέπει να δοθεί στη σωστή ευθυγράμμιση των κομματιών και στις σημειακές συγκολλήσεις συγκράτησης (tack welds).

4.2.7. ΠΡΟΘΕΡΜΑΝΣΗ

- Η προθέρμανση πραγματοποιείται με θέρμανση φλόγας ή επαγωγική θέρμανση ή άλλη ισοδύναμη μέθοδο.
- Κατά τη φάση της συγκόλλησης οι αυλοί ή οι προσαρτήσεις θα προθερμανθούν ως ακολούθως (Με την προϋπόθεση ότι θα εγκριθούν κατά την §4.2.1.):

ΥΛΙΚΑ ΑΥΛΩΝ	ΘΕΡΜΟΚΡΑΣΙΑ ΠΡΟΘΕΡΜΑΝΣΗΣ
15Mo3	Θερμοκρασία περιβάλλοντος
13CrMo4-4	150 °C ελάχιστο
10CrMo9-10	200 °C ελάχιστο
Πυρίμαχο με αυλούς	250 °C ελάχιστο

Οι θερμοκρασίες προθέρμανσης θα ελέγχονται με θερμοχρωματιζόμενη πάστα ή άλλη ισοδύναμη μέθοδο.

Η θερμοκρασία μεταξύ "πάσων" (interpass temperature) δεν θα πρέπει να υπερβαίνει τους 250 °C για ανθρακούχο χάλυβα και τους 350 °C για κραματωμένο χάλυβα.

4.2.8. ΘΕΡΜΙΚΗ ΚΑΤΕΡΓΑΣΙΑ ΜΕΤΑ ΤΗΝ ΣΥΓΚΟΛΛΗΣΗ

Οι συγκολλήσεις στα τμήματα πίεσης θα πρέπει να κατεργαστούν θερμικά εκτός αν επιτρέπουν διαφορετικά οι οδηγίες VGB. Ειδικότερα, θερμική κατεργασία θα εφαρμοσθεί εάν οι τιμές του ελέγχου σκληρότητας στο Πιστοποιητικό Διαδικασίας Συγκόλλησης είναι υψηλότερες από τις καθορισμένες τιμές. (Σύμφωνα με τα εγκεκριμένα WPS της §4.2.1.).

Θερμοκρασίες θερμικής κατεργασίας (κατευθύνσεις):

ΥΛΙΚΑ ΑΥΛΩΝ	ΘΕΡΜΟΚΡΑΣΙΑ ΘΕΡΜΙΚΗΣ ΚΑΤΕΡΓΑΣΙΑΣ
15Mo3	(570 ÷ 620) °C
13CrMo4-4	(650 ÷ 690) °C
10CrMo9-10	(700 ÷ 750) °C
Πυρίμαχο με αυλούς	(720 ÷ 780) °C

Χρόνος κράτησης = 2,5 min/mm του πάχους του αυλού με ελάχιστο 15 min.
Τοπική θερμική κατεργασία είναι επιτρεπτή.

4.2.9. ΣΗΜΑΝΣΗ ΣΥΓΚΟΛΛΗΣΕΩΝ

- Οι συγκολλήσεις με το χέρι σταμπάρονται με το σύμβολο του συγκολλητή.
- Οι αρμόδιοι συγκολλητές καταγράφονται σε ονομαστική λίστα.

4.2.10. ΕΞΟΠΛΙΣΜΟΣ ΣΥΓΚΟΛΛΗΣΗΣ

Ο εξοπλισμός συγκόλλησης θα είναι προσαρμοσμένος και κατάλληλος με την προβλεπόμενη διαδικασία συγκόλλησης.

Ειδικά για την διαδικασία TIG, δυνατότητα επίτευξης υψηλής συχνότητας για την εκκίνηση (δημιουργία τόξου) είναι πολύ σημαντική.

4.3. ΕΞΕΤΑΣΗ ΣΥΓΚΟΛΛΗΣΕΩΝ

Οι έλεγχοι των συγκολλήσεων κατά την κατασκευή των σερπαντίνων θα πραγματοποιηθούν με ευθύνη και δαπάνη της Επιχείρησης εκτός της εκτέλεσης των ραδιογραφιών.

Οι ραδιογραφίες των συγκολλήσεων, οι οποίες θα εκτελεστούν, θα πραγματοποιηθούν με ευθύνη και δαπάνη του Αναδόχου από διαπιστευμένο κατά ISO 17025 φορέα (εργαστήριο) και τα φιλμ θα παραδίδονται στη ΔΕΗ για έλεγχο.

4.3.1. ΟΠΤΙΚΗ ΕΞΕΤΑΣΗ

4.3.2. ΚΑΤΑΣΤΡΟΦΙΚΟΙ ΕΛΕΓΧΟΙ

Για συγκόλληση άκρων με το χέρι (manual butt welding) θα γίνει ένας έλεγχος συγκόλλησης για κάθε ποιότητα υλικού και κάθε διαδικασία συγκόλλησης, στον οποίο θα γίνουν όλοι οι προβλεπόμενοι στο ΠΑΡΑΡΤΗΜΑ II έλεγχοι με τα ίδια κριτήρια. Επιπρόσθετα,

θα συγκολληθεί ένα δείγμα για κάθε σαράντα (40) συγκολλήσεις παραγωγής στο οποίο θα γίνουν δύο έλεγχοι κάμψης σύμφωνα με το ΠΑΡΑΡΤΗΜΑ ΙΙ.

Τα αποτελέσματα των ελέγχων καταγράφονται και αναφέρονται σε σχέση με τις συστοιχίες αυλών, την μηχανή, την βάρδια, κλπ.

4.3.3. ΜΗ ΚΑΤΑΣΤΡΟΦΙΚΟΙ ΕΛΕΓΧΟΙ

4.3.3.1. ΣΥΓΚΟΛΛΗΣΗ ΑΚΡΩΝ (butt welds)

Η συγκόλληση άκρων με το χέρι θα πρέπει να εξεταστεί με την μέθοδο της ραδιογραφίας σύμφωνα με μια γραπτή διαδικασία. Η γραπτή διαδικασία θα πιστοποιείται. Με βάση την υπόψη διαδικασία για κάθε συγκόλληση θα υπάρχουν πληροφορίες για την θέση συγκόλλησης με βάση τα σχέδια ANSALDO-TERMOMECCANICA 01006 1901701 / 1901704 / 1902704 για τις διαδικασίες συγκόλλησης που ακολουθήθηκαν (WPS) και αναφορά στον κωδικό του συγκολλητή. Οι πληροφορίες αυτές θα αποτυπώνονται και στα φιλμ των ραδιογραφήσεων όλων των συγκολλήσεων που θα ελεγχθούν.

Η έκταση της εξέτασης με την μέθοδο της ραδιογραφίας είναι ως ακολούθως :

- Οι ραδιογραφικοί έλεγχοι θα πραγματοποιηθούν στο 100% των συγκολλήσεων με δαπάνη του Αναδόχου και θα παραδοθούν στη ΔΕΗ για έλεγχο. Σε κάθε περίπτωση ο Ανάδοχος είναι υποχρεωμένος να επισκευάσει τις εσφαλμένες συγκολλήσεις .
- Ραδιογραφική εξέταση της συγκόλλησης γίνεται μόνο από μια όψη εκτός τις τάπες.
- Θα χρησιμοποιηθεί διπλό φιλμ τύπου Kodak M ή ισοδύναμο.
- Ποιότητα εικόνας Ραδιογραφιών σύμφωνα με το DIN 54.109.

Για πάχος : 2 φορές το πάχος συγκόλλησης	Διάμετρος του σύρματος προς ανάγνωση (Image quality value)
1 έως 6 mm περιλαμβανόμενο	0,10 mm
6 έως 8 mm περιλαμβανόμενο	0,125 mm
8 έως 10 mm περιλαμβανόμενο	0,16 mm
10 έως 16 mm περιλαμβανόμενο	0,20 mm

- Κριτήρια αποδοχής - απόρριψης
- Τα κριτήρια αποδοχής και απόρριψης θα είναι σύμφωνα με το DIN 8563 Part 3 κατηγορία ποιότητας αποδοχής AS.
Το σύνολο των ανωτέρω εργασιών θα εκτελεσθούν υπό τις οδηγίες και την επίβλεψη του Κέντρου Δοκιμών Ερευνών & Προτύπων – Τομέας Μηχανικών & Μεταλλουργικών Δοκιμών (ΚΔΕΠ – ΤΜΜΔ).

4.3.3.2. ΣΥΓΚΟΛΛΗΣΗ ΜΕΤΩΠΙΚΗ ΓΙΑ ΠΡΟΣΑΡΤΗΜΑΤΑ (fillet weld)

- 100% οπτικός έλεγχος για επιφανειακά ελαττώματα
- Το 20% των συγκολλήσεων που έχει πραγματοποιηθεί από κάθε συγκολλητή θα ελεγχθεί με διεισδυτικά υγρά.

4.4. ΔΟΚΙΜΕΣ ΜΕΤΑ ΤΟ ΠΕΡΑΣ ΒΙΟΜΗΧΑΝΟΠΟΙΗΣΗΣ (ΓΙΑ ΣΕΡΠΑΝΤΙΝΕΣ)

Οι σερπαντίνες θα παραδοθούν πλήρεις συμπεριλαμβανομένων των αυλοστηριγμάτων, όπως φαίνονται στα σχέδια. Η συμμόρφωση θα αναφέρεται σε φύλλα ελέγχου (control sheets).

Διαστασιολογική – Μορφολογική εξέταση

Κάθε συστοιχία αυλών θα εξετασθεί για συμφωνία με τις διαστάσεις των σχεδίων του ΑΗΣ. Ο συνολικός αριθμός των συγκολλήσεων, τις οποίες θα έχει κάθε σερπαντίνα, θα είναι σύμφωνα με τα υποδεικνυόμενα σημεία στα σχέδια. Συγκολλήσεις μικρών τμημάτων αυλών με σκοπό να προκύψουν μήκη μεγαλύτερα απαγορεύονται.

Κάθε αυλός θα εξετασθεί οπτικά για έγχρωμη σήμανση για να ελεγχθεί η συμμόρφωση με τα σχέδια.

Οπτικά οι σημάνσεις βασίζονται στα αναφερόμενα στην §2

Τα ελεύθερα άκρα των σερπαντινών και των αυλοστηριγμάτων θα είναι φρεζαρισμένα και έτοιμα προς συγκόλληση (φρέζα μορφής και διαστάσεων κατά DIN).

Κάθε συστοιχία αυλών θα είναι ελεγμένη με σφαίρα για ελεύθερη διάβαση. Η διάμετρος της σφαίρας θα επιλεγεί σύμφωνα με τα ακόλουθα:

Εξωτερική Διάμετρος αυλού	Rm / Da			
	0,5	1,0 ÷ 1,5	1,5 ÷ 2,0	2,0
20÷29 mm	6	5,5	5	4
30÷39 mm	7	6,5	6	5
40÷49 mm	8	7,5	7	6
49÷51 mm	10	9	8	7

Το Rm/Da είναι ο λόγος της μέσης ακτίνας προς την εξωτερική διάμετρο. Κάθε μια από τις τέσσερις στήλες, κάτω από το αντίστοιχο Rm / Da, δείχνει σε χιλιοστά την διαφορά ανάμεσα στην εσωτερική διάμετρο του αυλού και στην διάμετρο της σφαίρας.

Σε περίπτωση κατά την οποία μια συστοιχία περιέχει διαφορετικές διαμέτρους αυλών η σφαίρα θα επιλεγεί σύμφωνα με την μικρότερη διάμετρο.

Υδροστατική Δοκιμή

Το σύνολο των συστοιχιών των αυλών θα υποβληθούν σε υδροστατική πίεση τουλάχιστον 1,5 φορά την πίεση σχεδιασμού.

Χρόνος κράτησης τουλάχιστον πέντε (5) λεπτά και σε κάθε περίπτωση ο απαραίτητος ώστε να ελεγχθεί το σύνολο των συγκολλήσεων.

Δοκιμή σπόγγου

Ο σπόγγος θα περαστεί διαμέσου του συνόλου των αυλών ώστε να απομακρυνθούν ρινίσματα, ηλεκτρόδια, σκουριές και για την ξήρανσή τους μετά την υδροστατική δοκιμή.

5. ΠΡΟΣΤΑΣΙΑ

Το σύνολο των διαμορφωμένων ειδών θα έχει την συνήθη προστασία για μεταφορά (βαφή στα στρογγυλεμένα άκρα , προστασία στις άκρες των αυλών με κάλυμμα) και θα παραδοθεί με επικάλυψη από ειδική προστατευτική ουσία για αποθήκευση τους σε ανοιχτό χώρο για ένα τουλάχιστον χρόνο. Όλα τα ανοικτά άκρα θα είναι καλυμμένα με ειδικές τάπες που θα εξασφαλίζουν απόλυτη στεγανότητα.

6. ΑΝΑΦΟΡΑ ΑΣΥΜΦΩΝΙΑΣ (Non Conformity Report)

Αναφορά ασυμφωνίας η οποία δεν καλύπτεται από διαδικασία επισκευής ή που αφορά τις διαστάσεις , θα αποσταλεί στην ΔΕΗ με προτεινόμενο τρόπο επίλυσης.

7. ΤΕΚΜΗΡΙΩΣΗ

Από τον Ανάδοχο θα παραδοθούν τα ακόλουθα:

7.1. ΠΡΙΝ ΤΗΝ ΚΑΤΑΣΚΕΥΗ

Πριν την κατασκευή θα παραδοθούν από τον Ανάδοχο τα ακόλουθα:

- Διαδικασίες κάμψης
- Διαδικασίες συγκόλλησης
- Διαδικασίες θερμικής κατεργασίας
- Πιστοποίηση διαδικασίας συγκόλλησης
- Πιστοποίηση επίδοσης συγκολλητή
- Πιστοποίηση διαδικασίας κάμψης

7.2. ΜΕΤΑ ΤΗΝ ΚΑΤΑΣΚΕΥΗ

- Μερική αναφορά δεδομένων με όλες τις αναφορές ελέγχου και δοκιμών και με πλήρεις παραπομπές.
- Αναφορές θερμικής κατεργασίας.
- Φιλμ ραδιογραφιών.

Τεχνικές απαιτήσεις και κανονισμοί.

Ο σχεδιασμός και η εκτέλεση των εργασιών του παρόντος έργου θα πραγματοποιηθούν σύμφωνα με τους κανονισμούς (standards) και τις τεχνικές απαιτήσεις τα οποία περιγράφηκαν στην ως ανωτέρω Γενική Τεχνική Προδιαγραφή. Όσον αφορά τους κανονισμούς (standards) οι οποίοι αναφέρονται επισημαίνεται ότι θα εφαρμόζεται η πλέον πρόσφατη έκδοσή τους με τα αντίστοιχα συμπληρώματα τα οποία θα είναι σε ισχύ κατά την ημερομηνία ανάθεσης του Έργου.

Συνημμένα:

ΕΝΤΥΠΟ 01 : Πίνακας Στοιχείων Συγκολλητών Αυλών Υψηλής Πίεσης
ΕΝΤΥΠΟ 02 : Αναλυτικά Στοιχεία Συγκολλήσεων Αυλών Υψηλής Πίεσης
Οδηγίες Συμπλήρωσης ΕΝΤΥΠΩΝ 01 & 02

Λογικά Διαγράμματα Ελέγχου Συγκολλητών και Συγκολλήσεων

ΠΑΡΑΡΤΗΜΑ ΙΑ

ΠΑΡΑΡΤΗΜΑ ΙΒ

ΠΑΡΑΡΤΗΜΑ ΙΙ

ΠΑΡΑΡΤΗΜΑ ΙΙΙ (ΣΧΕΔΙΑ)

ANSALDO - BREDA TERMOMECCANICA - TERMOSUD:

01006 / 1901701: Διάταξη Αυλών

01006 / 1901704: Τμήματα υπό πίεση

01006 / 1308011: Συλλέκτης Οικονομητήρα (Είσοδος Τροφοδοτικού Ύδατος)

01006 / 1308010: Συλλέκτης Εισόδου στον Υ/Θ Ι

01006 / 1902704: Οικονομητήρας

01006 / 1204001: Οικονομητήρας / Εκτέλεση "Α"

01006 / 1204002: Οικονομητήρας / Εκτέλεση "Β"

01006 / 1204003: Οικονομητήρας / Εκτέλεση "C"

01006 / 1204004: Αγκυρώσεις



ΔΕΘ/ΑΗΣ ΛΙΝΟΠΕΡΑΜΑΤΩΝ

01. ΣΤΟΙΧΕΙΑ ΣΥΓΚΟΛΛΗΤΩΝ ΥΨΗΛΗΣ ΠΙΕΣΗΣ

Σύμβαση:	Ανάδοχος:			Κωδικός Αναδόχου:	
Έργο:	Περίοδος εκτέλεσης: από μέχρι				
Κωδικός συγκολλητή στο έργο	Επώνυμο	Όνομα	Έτος γέννησης	Στοιχεία πιστοποιητικών (και επισύναψη αντιγράφων)	Γενικός Κωδικός ΔΕΗ συγκολλητή

Ο Εκπρόσωπος
του ΑναδόχουΟ Εντεταλμένος
Μηχανικός της ΔΕΗΟ Προιστάμενος της
Επιβλέπουσας Υπηρεσίας



ΔΕΘ / ΑΗΣ ΛΙΝΟΠΕΡΑΜΑΤΩΝ

02. ΑΝΑΛΥΤΙΚΑ ΣΤΟΙΧΕΙΑ ΣΥΓΚΟΛΛΗΣΕΩΝ ΥΨΗΛΗΣ ΠΙΕΣΗΣ

Σύμβαση:				Ανάδοχος:				Κωδικός Αναδόχου:			
Έργο:						Περίοδος εκτέλεσης: από μέχρι					
α/α συγκόλλησης στο έργο	Ημ/νία εκτέλεσης	Κωδικός συγκολλητή	Ωράριο εργασίας	Αριθμός σχεδίου αναφοράς	Θέση συγκόλλησης (π.χ. Υ/Θ ΙΙ)	Διαστάσεις υλικού (d0 x s, mm)	Ποιότητα Υλικού	Ελέγχθηκε (ΝΑΙ ή ΟΧΙ)	Αποτέλεσμα ελέγχου (ΟΚ ή ΣΦΑΛΜΑ)	Σφάλμα σε λειτουργία (ημ/νία)	Παρατηρήσεις (ή παραπομπή σε άλλο έγγραφο)

Ο Εκπρόσωπος του Αναδόχου

Ο Εντεταλμένος μηχανικός της ΔΕΗ

Ο Προϊστάμενος της Επιβλέπουσας Υπηρεσίας

ΟΔΗΓΙΕΣ ΣΥΜΠΛΗΡΩΣΗΣ ΕΝΤΥΠΩΝ ΕΛΕΓΧΟΥ ΣΥΓΚΟΛΛΗΤΩΝ ΚΑΙ ΣΥΓΚΟΛΛΗΣΕΩΝ
ΕΡΓΩΝ ΥΨΗΛΗΣ ΠΙΕΣΗΣ
(Έντυπα 01 & 02)

Τα έντυπα «ΣΤΟΙΧΕΙΑ ΣΥΓΚΟΛΛΗΤΩΝ ΥΨΗΛΗΣ ΠΙΕΣΗΣ» (έντυπο **01**) και «ΑΝΑΛΥΤΙΚΑ ΣΤΟΙΧΕΙΑ ΣΥΓΚΟΛΛΗΣΕΩΝ ΥΨΗΛΗΣ ΠΙΕΣΗΣ» (έντυπο **02**) συμπληρώνονται από τον Ανάδοχο και θεωρούνται από την Επιβλέπουσα Υπηρεσία.

Τα έντυπα υποβάλλονται σε έντυπη αλλά και σε ηλεκτρονική μορφή (φύλλα EXCEL, σύμφωνα με το υπόδειγμα).

Παρακάτω δίνονται διευκρινίσεις για την συμπλήρωσή τους:

Γενικές πληροφορίες (αφορά και τα δύο έντυπα)

- Σύμβαση: Συμπληρώνεται ο αριθμός και η περιγραφή τίτλου της σύμβασης (σε περίπτωση σύμβασης μεγάλης διάρκειας)
- Ανάδοχος: Συμπληρώνεται η επωνυμία του Αναδόχου.
- Κωδικός Αναδόχου: Συμπληρώνεται από την ΜΟΥΔ ΘΗΣ και αποτελεί τον αριθμό μητρώου του στην σχετική ενιαία βάση δεδομένων.
- Έργο: Συμπληρώνεται ο τίτλος του Έργου (του επιμέρους , σε περίπτωση που εκτελείται στα πλαίσια σύμβασης μεγάλης διάρκειας).

Ειδικές πληροφορίες για το έντυπο 01

- Κωδικός συγκολλητή στο έργο: Πρόκειται για την κωδικοποίηση κάθε συγκολλητή που χρησιμοποιεί ο Ανάδοχος στο συγκεκριμένο έργο (π.χ. W01 κοκ).
- Στοιχεία πιστοποιητικών: Συμπληρώνονται τα στοιχεία του πιστοποιητικού (εκδότης , αριθμός εγγράφου , ημερομηνία λήξης ισχύος πιστοποίησης) με βάση το οποίο έγινε αποδεκτός ο συγκεκριμένος συγκολλητής στο έργο.
- Γενικός Κωδικός ΔΕΗ συγκολλητή: Συμπληρώνεται από την ΜΟΥΔ ΘΗΣ και αποτελεί τον αριθμό μητρώου στην ενιαία βάση δεδομένων για τους συγκολλητές Υ.Π. που θα αναπτύξει η Επιχείρηση.

Μελλοντικά θα αντικαταστήσει εκείνον της 1^{ης} στήλης.

Ειδικές πληροφορίες για το έντυπο 02

- α/α συγκόλλησης στο έργο: Πρόκειται για την "ταυτότητα" (π.χ. 3ψήφιος , 4ψήφιος ή ίσως και 5ψήφιος αριθμός) κάθε συγκόλλησης , που πρέπει να αποτυπώνεται στο σχέδιο αναφοράς
- Κωδικός συγκολλητή: Ο κωδικός του συγκολλητή σύμφωνα με την κωδικοποίηση που ακολουθήθηκε στην 1^η στήλη του εντύπου 01.
- Ωράριο εργασίας: Πρόκειται για το ωράριο εργασίας του συγκολλητή την ημέρα που πραγματοποίησε την συγκεκριμένη συγκόλληση (π.χ. 06:00 ÷ 16:00).
- Αριθμός σχεδίου αναφοράς: Πρόκειται για τον αριθμό του σχεδίου στο οποίο έχει αποτυπωθεί η συγκεκριμένη συγκόλληση.
- Θέση συγκόλλησης: Προσδιορίζεται ονομαστικά η Μονάδα και επιφάνεια υψηλής πίεσης (π.χ. Μον III-ΥΘ II)
- Ποιότητα Υλικού: Δίνεται είτε ο συμβολισμός του υλικού (π.χ. 10CrMo910) είτε ο αριθμός υλικού (π.χ. 1.5423).
- Ελέγχθηκε (ΝΑΙ ή ΟΧΙ): Συμπληρώνεται μια εκ των δύο επιλογών.
- Αποτέλεσμα ελέγχου (ΟΚ ή ΣΦΑΛΜΑ): Συμπληρώνεται μια εκ των δύο επιλογών.

Ως σφάλμα χαρακτηρίζεται κάθε εύρημα που συνεπάγεται επανεκτέλεση της συγκεκριμένης συγκόλλησης.

- Σφάλμα σε λειτουργία (ημερομηνία): Συμπληρώνεται η ημερομηνία εντοπισμού σφάλματος που έγινε υπό πίεση (π.χ. σε υδραυλική δοκιμή ή σε λειτουργία της εγκατάστασης, μετά την περάτωση του Έργου).

Προφανώς τέτοια σφάλματα καταγράφονται σε έντυπα 02 που συμπληρώνονται και υποβάλλονται εκ των υστέρων , μέχρι και την οριστική παραλαβή του Έργου ή μέχρι το χρονικό σημείο εκείνο όπου ένα σφάλμα (διαρροή) μπορεί να αποδοθεί με μεγάλη βεβαιότητα σε ανεπαρκή ποιότητα συγκολλήσεων του Έργου.

- Παρατηρήσεις: Συμπληρώνεται οποιαδήποτε διευκρίνιση κρίνεται απαραίτητη ή γίνεται αναφορά σε συγκεκριμένα διευκρινιστικά έγγραφα που συνυποβάλλονται (π.χ. διαφωνία για το αν κάποιο εύρημα του ελέγχου αποτελεί ή όχι σφάλμα, ειδικές δυσχέρειες που αύξησαν τη συχνότητα σφαλμάτων ή περιόρισαν την έκταση των ελέγχων κλπ).

Συνημμένα:

- Έντυπο 01 / "ΣΤΟΙΧΕΙΑ ΣΥΓΚΟΛΛΗΤΩΝ ΥΨΗΛΗΣ ΠΙΕΣΗΣ"
- Έντυπο 02 / "ΑΝΑΛΥΤΙΚΑ ΣΤΟΙΧΕΙΑ ΣΥΓΚΟΛΛΗΣΕΩΝ ΥΨΗΛΗΣ ΠΙΕΣΗΣ"

Λογικό Διάγραμμα ελέγχου συγκολλητή (περίπτωση ευρείας αντικατάστασης αυλών)

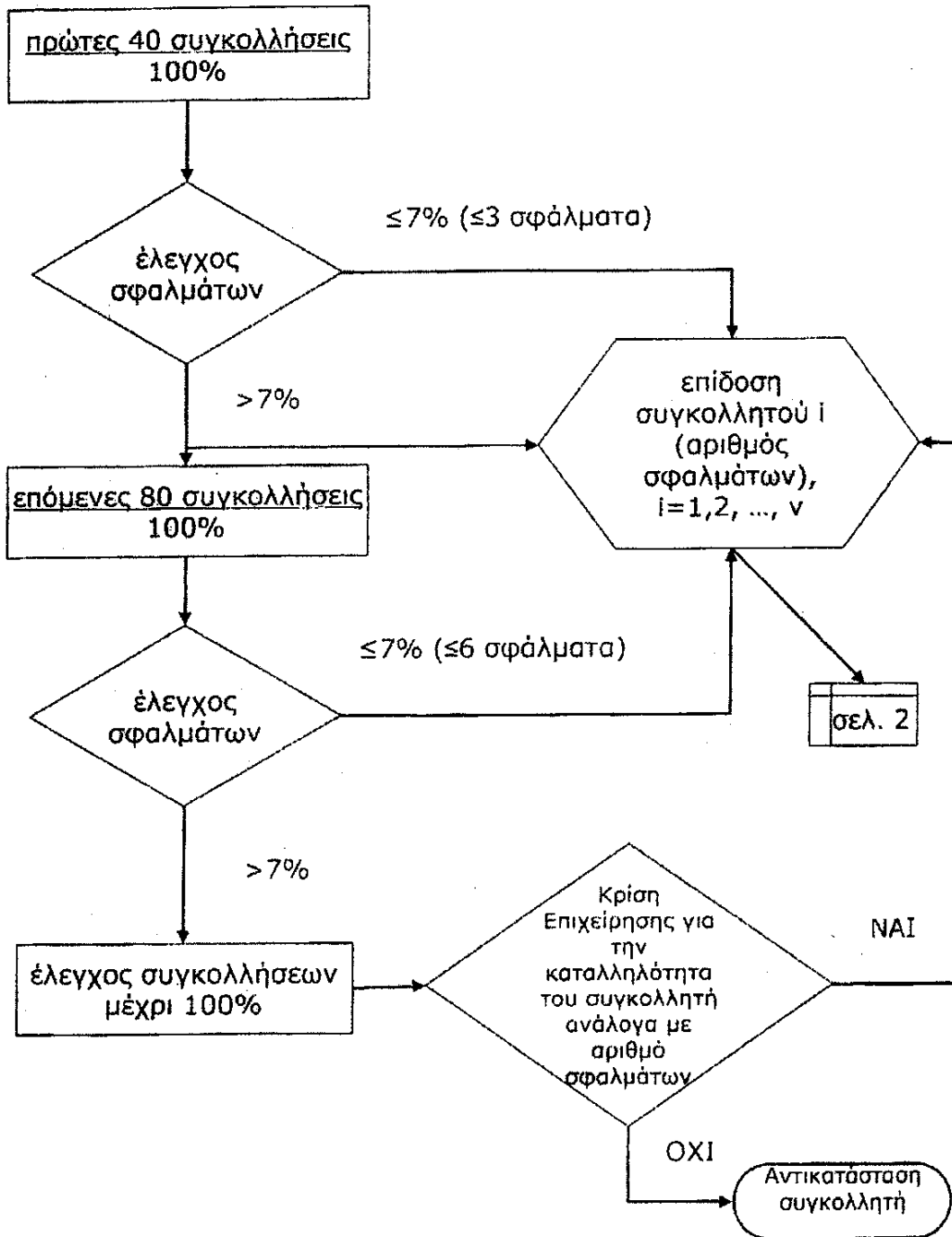

ΑΝΑΦΟΡΑ ΔΟΚΙΜΗΣ - ΜΕΘΟΔΟΣ ΚΑΜΨΗΣ
TEST REPORT - BEND PROCEDURE

ΣΥΜΒΑΣΗ CONTRACT		ΑΝΑΦΟΡΑ: REPORT:	ΣΕΛΙΣ: PAGE:
ΑΗΣ			
ΠΕΡΙΓΡΑΦΗ ΘΕΣΗΣ ΣΤΟΙΧΕΙΟΥ			
ΔΙΑΣΤΑΣΕΙΣ ΣΩΛΗΝΟΣ TUBE DIMENSIONS : da x S =			
ΜΕΣΗ ΑΚΤΙΝΑ ΚΑΜΨΗΣ MEAN BENDING RADIUS : Rm =			
ΠΟΙΟΤΗΤΗΣ ΥΛΙΚΟΥ MATERIAL QUALITY			
ΜΕΘΟΔΟΣ ΚΑΜΨΗΣ BEND SYSTEM			
m/da:			

ΠΑΧΟΣ ΤΟΙΧΩΜΑΤΟΣ ΣΤΗΝ ΕΞΩΤΕΡΙΚΗ ΚΑΜΠΥΛΗ
WALL THICKNESS ON THE OUTSIDE OF THE BEND

ΣΗΜΕΙΟ ΜΕΤΡΗΣΗΣ MEASURING POINT	1/ (4xRm/da+2) x 100=%	(S-Sa)/S x 100=%	ΓΡΑΜΜΗ ΕΦΕΛΚΥΣΜΟΥ TENSION LINE	ΓΡΑΜΜΗ ΠΙΕΣΗΣ PRESSURE LINE	ΑΠΟΔΕΚΤΟ ACCEPTANCE	
					ΝΑΙ YES	ΟΧΙ NO
I ΣΩΛΗΝΑΣ TUBE						
45° ΚΑΜΨΗ BEND						
90° ΚΑΜΨΗ BEND						
135° ΚΑΜΨΗ BEND						
II ΣΩΛΗΝΑΣ TUBE						

Sa: Μετρούμενο πάχος τοιχώματος στην εξωτερική καμπύλη
Measuring thickness on the outside of the bend

ΠΑΧΟΣ ΤΟΙΧΩΜΑΤΟΣ ΣΤΗΝ ΕΣΩΤΕΡΙΚΗ ΚΑΜΠΥΛΗ
WALL THICKNESS ON THE INSIDE OF THE BEND

ΣΗΜΕΙΟ ΜΕΤΡΗΣΗΣ MEASURING POINT	1/ (4xRm/da-2) x 100=%	(Si-S)/S x 100=%	ΓΡΑΜΜΗ ΕΦΕΛΚΥΣΜΟΥ TENSION LINE	ΓΡΑΜΜΗ ΠΙΕΣΗΣ PRESSURE LINE	ΑΠΟΔΕΚΤΟ ACCEPTANCE	
					ΝΑΙ YES	ΟΧΙ NO
I ΣΩΛΗΝΑΣ TUBE						
45° ΚΑΜΨΗ BEND						
90° ΚΑΜΨΗ BEND						
135° ΚΑΜΨΗ BEND						
II ΣΩΛΗΝΑΣ TUBE						

Si: Μετρούμενο πάχος τοιχώματος στην εσωτερική καμπύλη
Measuring thickness on the inside of the bend

ΑΝΑΦΟΡΑ ΔΟΚΙΜΗΣ - ΜΕΘΟΔΟΣ ΚΑΜΨΗΣ
TEST REPORT - BEND PROCEDURE

ΣΥΜΒΑΣΗ CONTRACT		ΑΝΑΦΟΡΑ: REPORT:	ΣΕΛΙΣ: PAGE:
ΑΗΣ			
ΠΕΡΙΓΡΑΦΗ ΘΕΣΗΣ ΣΤΟΙΧΕΙΟΥ			

ΟΒΑΛΟΤΗΣ
OVALIZATION

ΣΗΜΕΙΟ ΜΕΤΡΗΣΗΣ MEASURING POINT	20/(Rm/da) =% Rm/da < 2 ≤ 10%	2 x(da max-da min) x 100=% da max+da min	ΑΠΟΔΕΚΤΟ ACCEPTANCE	
			ΝΑΙ YES	ΟΧΙ NO
I ΣΩΛΗΝΑΣ/ΤΥΒΕ				
45° ΚΑΜΨΗ/BEND				
90° ΚΑΜΨΗ/BEND				
135° ΚΑΜΨΗ/BEND				
II ΣΩΛΗΝΑΣ/ΤΥΒΕ				

da max= Μέγιστη μετρούμενη εξωτερική διάμετρος σωλήνος
Maximum measuring outside tube diameter
da min= Ελάχιστη μετρούμενη εσωτερική διάμετρος σωλήνος
Minimum measuring outside tube diameter

ΔΟΚΙΜΗ ΣΚΛΗΡΟΤΗΤΑΣ
HARDNESS TEST

ΣΗΜΕΙΟ ΜΕΤΡΗΣΗΣ MEASURING POINT	ΕΞΩΤΕΡΙΚΗ ΚΑΜΠΥΛΗ OUTSIDE OF BEND	ΕΣΩΤΕΡΙΚΗ ΚΑΜΠΥΛΗ INSIDE OF BEND	ΓΡΑΜΜΗ ΕΦΕΛΚΥΣΜΟΥ TENSION LINE	ΓΡΑΜΜΗ ΠΙΕΣΗΣ PRESSURE LINE	
I ΣΩΛΗΝΑΣ/ΤΥΒΕ					Kp/mr
45° ΚΑΜΨΗ/BEND					Kp/mr
90° ΚΑΜΨΗ/BEND					Kp/mr
135° ΚΑΜΨΗ/BEND					Kp/mr
II ΣΩΛΗΝΑΣ/ΤΥΒΕ					Kp/mr

ΕΛΕΓΧΟΣ ΔΙΕΙΣΔΥΤΙΚΩΝ ΥΓΡΩΝ
DYE PENETRANT EXAMINATION

ΚΩΔΙΚΑΣ ΑΠΟΔΟΧΗΣ ACCEPTANCE CRITERIA		ΠΡΟΪΟΝ ΔΙΕΙΣΔΥΣΗΣ PENETRANT USED		ΠΡΟΪΟΝ ΚΑΘΑΡΙΣΜΟΥ DEVELOPER USED		ΕΠΕΞΗΓΗΣΕΙΣ ΣΥΜΒΟΛΙΣΜΩ EXPLANATIONS OF SYMBOL
ΕΙΔΟΣ ΣΦΑΛΜΑΤΟΣ TYPE OF DEFECT	ΑΝΕΥ ΣΦΑΛΜΑΤΟΣ NO DEFECT	ΑΠΟΔΟΧΗ ACCEPTANCE	ΠΡΟΣ ΕΠΙΣΚΕΥΗ FOR REPAIR	ΑΝΕΥ ΣΦΑΛΜ. NO DEFECT A.R.	ΑΠΟΔΟΧΗ ACCEPTANCE A.R.	A= ΕΠΙΦΑΝΕΙΑΚΑ ΣΦΑΛΜΑΤΑ SURFACE DEFECTS
						B= ΣΦΑΛΜΑΤΑ ΣΙΣΦΥΣΗΣ CRIPPING DEFECTS
A	B					A.R.= ΜΕΤΑ ΤΗΝ ΕΠΙΣΚΕΥΗ AFTER REPAIR

ΘΕΡΜΙΚΗ ΚΑΤΕΡΓΑΣΙΑ
ΜΕΤΑ ΤΗΝ ΚΑΜΨΗ

HEAT TREATMENT
AFTER BEND

ΟΧΙ ΘΕΡΜΟΚΡΑΣΙΑ ΚΑΤΕΡΓΑΣΙΑΣ °C
NO HOLDING TEMPERATURE °C

ΝΑΙ ΔΙΑΡΚΕΙΑmin
YES TIMEmin

ΠΟΙΟΤΙΚΟΣ ΕΛΕΓΧΟΣ QUALITY CONTROL DEPARTMENT	ΟΡΓΑΝΙΣΜΟΣ ΕΛΕΓΧΟΥ INSPECTION AUTHORITY	ΕΛΕΓΧΟΣ ΠΕΛΑΤΟΥ CLIENT'S INSPECTION
Ο ΕΛΕΓΚΤΗΣ THE EXAMINER	Ο ΕΛΕΓΚΤΗΣ THE EXAMINER	Ο ΕΛΕΓΚΤΗΣ THE EXAMINER
ΗΜΕΡΟΜΗΝΙΑ DATE	ΗΜΕΡΟΜΗΝΙΑ DATE	ΗΜΕΡΟΜΗΝΙΑ DATE

ΑΝΑΦΟΡΑ ΠΟΙΟΤΙΚΟΥ ΕΛΕΓΧΟΥ ΚΑΤΑΣΚΕΥΗΣ ΚΑΜΠΥΛΗΣ
QUALITY CONTROL REPORT OF BEND CONSTRUCTION

ΣΥΜΒΑΣΗ CONTRACT		ΑΝΑΦΟΡΑ: REPORT:	ΣΕΛΙΣ: PAGE:
Α.Η.Σ.			
ΠΕΡΙΓΡΑΦΗ ΘΕΣΗΣ ΣΤΟΙΧΕΙΟΥ			
ΥΛΙΚΟ MATERIAL			
ΔΙΑΣΤΑΣΕΙΣ DIMENSIONS da x S =			
ΜΕΣΗ ΑΚΤΙΝΑ ΚΑΜΨΗΣ MEAN BENDING RADIUS Rm =			
ΑΡΙΘΜΟΣ ΣΧΕΔΙΟΥ DRAWING NUMBER			
ΑΡΙΘΜΟΣ ΕΠΙΜΕΡΟΥΣ ΤΕΜ. ITEM TESTED			

ΟΒΑΛΟΤΗΣ
OVALIZATION

ΣΗΜΕΙΟ ΜΕΤΡΗΣΗΣ MEASURING POINT	Rm/da < 2 = < 10%	2 x (da max - da min) / da max + da min x 100 = %	ΑΠΟΔΕΚΤΟ ACCEPTANCE	
			ΝΑΙ YES	ΟΧΙ NO
I ΣΩΛΗΝΑΣ/ΤΥΒΕ				
45° ΚΑΜΨΗ/BEND				
90° ΚΑΜΨΗ/BEND				
135° ΚΑΜΨΗ/BEND				
II ΣΩΛΗΝΑΣ/ΤΥΒΕ				

ΕΛΕΓΧΟΣ ΠΑΧΟΥΣ ΤΟΙΧΩΜΑΤΟΣ ΕΞΩΤΕΡΙΚΗΣ ΚΑΜΠΥΛΗΣ ΜΕ ΥΠΕΡΗΧΟΥΣ
WALL THICKNESS TESTING BY ULTRASONIC ON THE OUTSIDE OF THE BEND

ΣΗΜΕΙΟ ΜΕΤΡΗΣΗΣ MEASURING POINT	1 / (4 x Rm / da + 2) x 100 = %	(S - Sa) / S x 100 = %	ΑΠΟΔΕΚΤΟ ACCEPTANCE	
			ΝΑΙ YES	ΟΧΙ NO
I ΣΩΛΗΝΑΣ/ΤΥΒΕ				
45° ΚΑΜΨΗ/BEND				
90° ΚΑΜΨΗ/BEND				
135° ΚΑΜΨΗ/BEND				
II ΣΩΛΗΝΑΣ/ΤΥΒΕ				

Sa = Μετρούμενο πάχος τοιχώματος στην εξωτερική καμπύλη - Measuring thickness on the outside of the bend
S = Μετρούμενο πάχος τοιχώματος στην εσωτερική καμπύλη - Measuring thickness on the inside of the bend

ΕΛΕΓΧΟΣ ΔΙΕΙΣΔΥΤΙΚΩΝ ΥΓΡΩΝ
DYE PENETRANT EXAMINATION

ΚΩΔΙΚΑΣ ΑΠΟΔΟΧΗΣ ACCEPTANCE CRITERIA		ΠΡΟΪΟΝ ΔΙΕΙΣΔΥΣΗΣ PENETRANT USED		ΠΡΟΪΟΝ ΚΑΘΑΡΙΣΜΟΥ DEVELOPER USED		ΕΠΕΞΗΓΗΣΕΙΣ ΣΥΜΒΟΛΙΣΜΩ EXPLANATIONS OF SYMBOL
ΕΙΔΟΣ ΣΦΑΛΜΑΤΟΣ TYPE OF DEFECT	ΑΝΕΥ ΣΦΑΛΜΑΤΟΣ NO DEFECT	ΑΠΟΔΟΧΗ ACCEPTANCE	ΠΡΟΣ ΕΠΙΣΚΕΥΗ FOR REPAIR	ΑΝΕΥ ΣΦΑΛΜ. NO DEFECT A.R.	ΑΠΟΔΟΧΗ ACCEPTANCE A.R.	
A	B					
						A = ΕΠΙΦΑΝΕΙΑΚΑ ΣΦΑΛΜΑΤΑ SURFACE DEFECTS B = ΣΦΑΛΜΑΤΑ ΣΙΣΦΥΣΗΣ GRIPPING DEFECTS A.R. = ΜΕΤΑ ΤΗΝ ΕΠΙΣΚΕΥΗ AFTER REPAIR

ΘΕΡΜΙΚΗ ΚΑΤΕΡΓΑΣΙΑ
ΜΕΤΑ ΤΗΝ ΚΑΜΨΗ

HEAT TREATMENT
AFTER BEND

ΝΑΙ ΘΕΡΜΟΚΡΑΣΙΑ ΚΑΤΕΡΓΑΣΙΑΣ °C
YES HOLDING TEMPERATURE °C
ΟΧΙ ΔΙΑΡΚΕΙΑ min
NO TIME min

ΠΟΙΟΤΙΚΟΣ ΕΛΕΓΧΟΣ QUALITY CONTROL DEPARTMENT	ΟΡΓΑΝΙΣΜΟΣ ΕΛΕΓΧΟΥ INSPECTION AUTHORITY	ΕΛΕΓΧΟΣ ΠΕΛΑΤΟΥ CLIENT'S INSPECTION
Ο ΕΛΕΓΚΤΗΣ THE EXAMINER	Ο ΕΛΕΓΚΤΗΣ THE EXAMINER	Ο ΕΛΕΓΚΤΗΣ THE EXAMINER
ΗΜΕΡΟΜΗΝΙΑ DATE	ΗΜΕΡΟΜΗΝΙΑ DATE	ΗΜΕΡΟΜΗΝΙΑ DATE

ΠΑΡΑΡΤΗΜΑ ΙΙ

1. ΠΙΣΤΟΠΟΙΗΣΗ ΤΩΝ ΔΙΑΔΙΚΑΣΙΩΝ ΣΥΓΚΟΛΛΗΣΗΣ

- Σύμφωνα με το TRD 201

2. ΕΛΕΓΧΟΣ ΣΥΓΚΟΛΛΗΣΗΣ

- Σύμφωνα με το TRD 201, Παραρτήματα Ι και ΙΙ - τουλάχιστον δύο έλεγχοι θα γίνουν - το μήκος θα είναι σύμφωνο με το DIN 50.121 πίνακες 1 και 2.

3. ΠΕΡΙΟΡΙΣΜΟΣ ΙΣΧΥΟΣ

- Σύμφωνα με το TRD 201 Παραρτήματα Ι και ΙΙΙ - αλλά το υλικό θα είναι της ίδιας διαβάθμισης

4. ΑΡΙΘΜΟΣ ΚΑΙ ΤΥΠΟΣ ΤΩΝ ΔΟΚΙΜΩΝ

- 4.1 Ένας (1) έλεγχος εφελκυσμού σύμφωνα με το DIN 50121 μέρος 1.
- 4.2 Δύο (2) έλεγχοι κάμψης σύμφωνα με το DIN 50121 Ένας (1) έλεγχος ρίζας (root test) και ένας (1) έλεγχος όψης (face test).
- 4.3 Μία (1) μακρογραφική εξέταση (φωτογραφία X 5).
- 4.4 Προφίλ σκληρότητας μετάλλου βάσης, ΖΘΕ και του συγκολλητικού υλικού εναπόθεσης.

5. ΘΕΣΗ ΤΩΝ ΔΟΚΙΜΙΩΝ

A = Έλεγχος εφελκυσμού
B = Έλεγχοι κάμψης
C = Μακρογραφική εξέταση
D = Σκληρότητα HV 10

6. ΔΙΑΣΤΑΣΕΙΣ ΤΩΝ ΔΟΚΙΜΙΩΝ

- Σύμφωνα με τα DIN 50121 και DIN 50127.

7. ΑΠΑΙΤΗΣΕΙΣ

- Δοκιμή εφελκυσμού
Η καθορισμένη αντοχή σε εφελκυσμό του μετάλλου βάσης (της χαμηλότερης ποιότητας, σε περίπτωση συγκόλλησης δύο διαφορετικών υλικών).

- Δοκιμή κάμψης
Σύμφωνα με το DIN 8560 σελίδα 5 πίνακα 4 - καμία ρωγμή δεν θα είναι μεγαλύτερη από 3 mm.
- Μακρογραφική εξέταση
Το δείγμα δεν θα έχει ασυνέχεια ή εγκλεισμό οξειδίου.
Επιπρόσθετα θα πρέπει να ελεγχθεί ότι η εσωτερική ενίσχυση είναι λιγότερη από περίπου 2mm. Γι' αυτό το λόγο η εξωτερική πλευρά του αυλού θα σταμπαραισθεί.
- Έλεγχος σκληρότητας
 - Ανθρακούχος χάλυβας και 15 Mo 3 : μέγιστη σκληρότητα
 - 100 HV πάνω από το υλικό βάσης, με 350 HV μέγιστο.
 - 13 Cr Mo 44 : μέγιστη σκληρότητα
 - 150 HV πάνω από το υλικό βάσης, με 350 HV μέγιστο (400 HV εάν η συγκόλληση έχει υποστεί θερμική κατεργασία.
 - 10 Cr Mo 9.10 : μέγιστη σκληρότητα
 - 150 HV πάνω από το υλικό βάσης, με 400 HV μέγιστο

8. ΑΝΑΦΟΡΑ

Για κάθε έλεγχο πιστοποίησης θα γίνει μια αναφορά επισημαίνοντας :

- την διαδικασία συγκόλλησης
- τις παράμετρους συγκόλλησης
- τα διαγράμματα καταγραφής των παραμέτρων συγκόλλησης
- τα αποτελέσματα των μηχανικών ελέγχων μαζί με τις φωτογραφίες.

9. ΣΗΜΕΙΩΣΗ

Ο έλεγχος πιστοποίησης θα γίνει με την σύμφωνο γνώμη της Επιθεώρησης της Επιχείρησης.

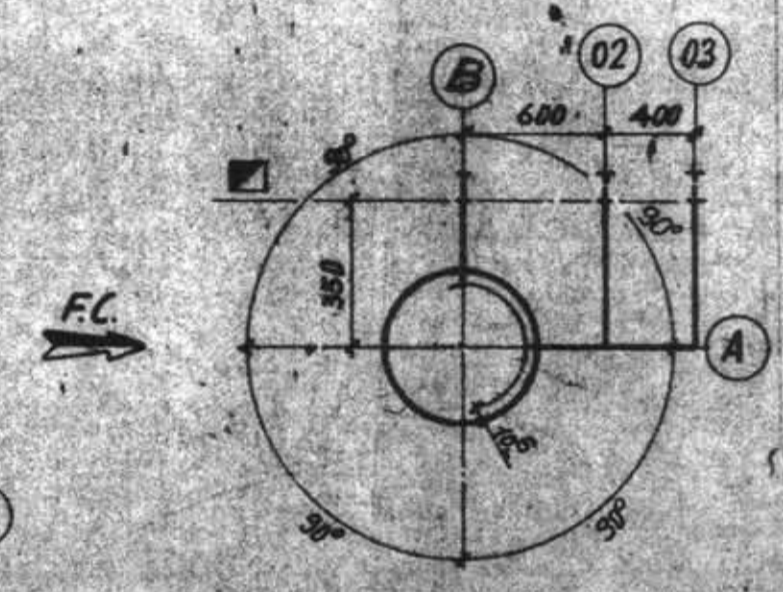
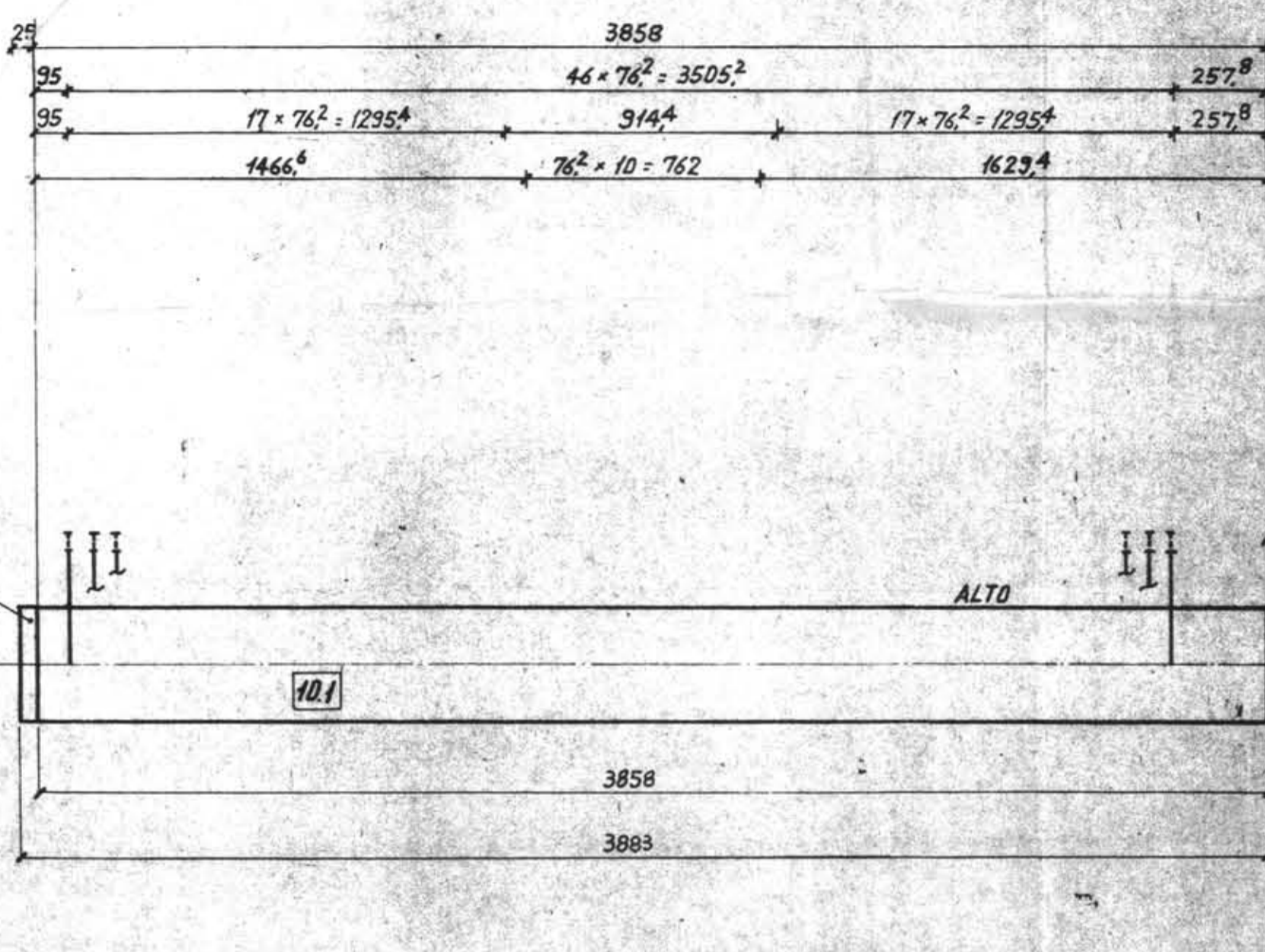
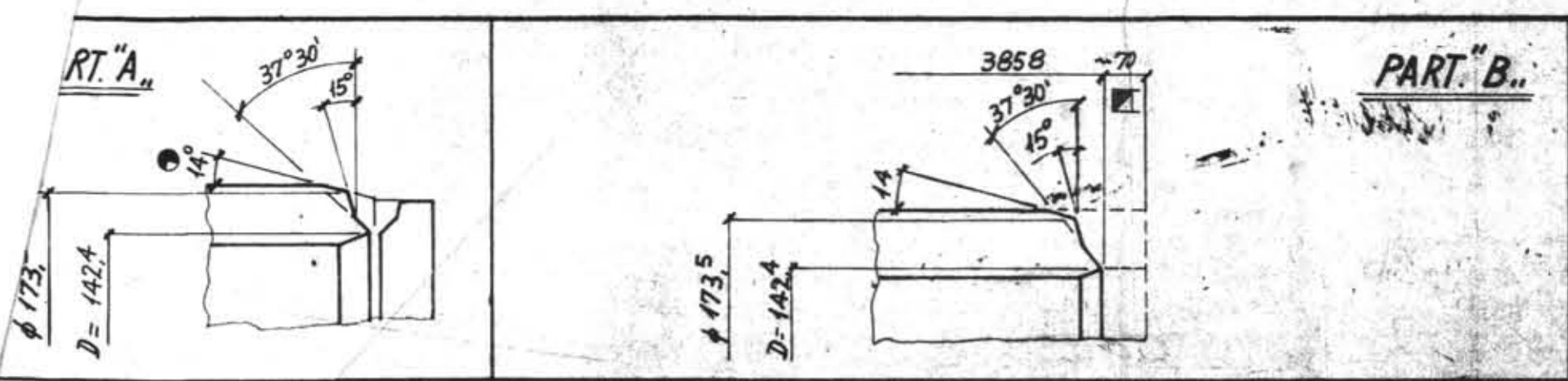

C	05	-	-	-	-	-	FONDELLO	178/25	Fe 42.1	1906001	03	1	52	
B	04	47	02420	-	36,5	45	95	TRONCHETTO	44,5/4	A 210A1	FOGLIO 2	04	47	51
A	02	36	02420	-	36,5	45	95	TRONCHETTO	44,5/4	A 210A1	FOGLIO 2	02	36	51
A	03	11	02420	-	36,5	45	95	TRONCHETTO	44,5/4	A 210A1	FOGLIO 2	03	11	51
RIFERIM. LINEA	FIG.	N° FORI	LAVORAZ. A DIS.	d	d1	d2	t	DENOMINAZIONE	φ/Sp.	MATER.	NUMERO DISEGNO	FIG. DISEGNO	N° PEZZI	RIF. SALD.
FORATURA								DETTAGLI SALDATI						

DISEGNI CONNESSI CON IL PRESENTE DISEGNO	
NR. DISEGNO	DESCRIZIONE
1906009	FONDELLI PER PROVA IDRAULICA E SUCCESSIVE LAVORAZIONI ESTREMITA'
1906799	MARCA PREFABBRICATI
1906001	FONDELLI
1308351	ASSIEME PER SPEDIZIONE E MONTAGGIO

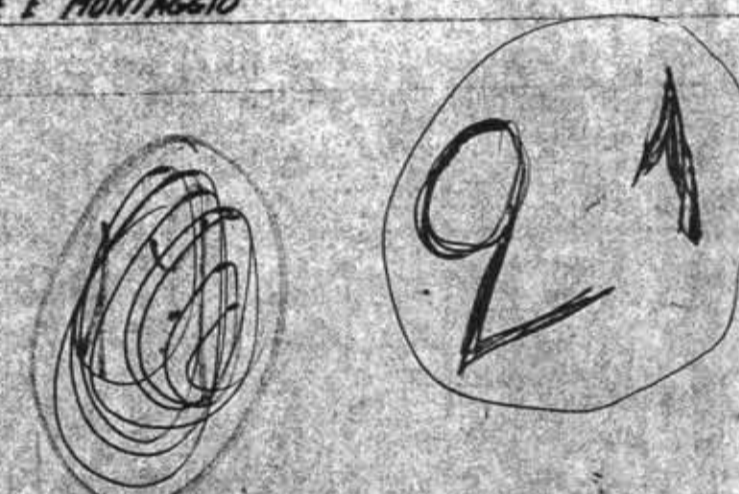

Agg. LAVORI side SH
A) M4/110

VANETTI
ELEODIO SH

COLLETTORE				MATERIALE A 106 B			
A	DISEGNO	DI MANO OPPOSTA	φc	Sp	TEMPERATURA DI PROG.	PRESSIONE DI PROG.	
NR	MARCA	NR	MARCA		DI PROG.	DI PROG.	
1	10.1	-	-	140	20	325 °C	121 kg/cm ²

LAVORAZIONE ESTREMITA' TRONCHI						
TRONCO FIG.	ESTREMITA' SINISTRA A DISEGNO			ESTREMITA' DESTRA A DISEGNO		
	LAVORAZIONI SPECIALI	SMUSSO DISEGNO	SALDATURA D	LAVORAZIONI SPECIALI	SMUSSO DISEGNO	SALDATURA D
01	PART. "A."	02412	142^4	PART. "B."	1906009	-

6 ● LAVORAZIONI DA ESEGUIRE SE IL φc DEL COLLETTORE RISULTA MAGGIORE DI 173.
 5 LA PROVA IDRAULICA DI OFFICINA E' DA ESEGUIRE IN PRESENZA DI ISPETTORI AUTORIZZATI DAL CLIENTE.
 - PRESSIONE DI PROVA IDRAULICA: 181 Kg/cm²
 - TEMPERATURA: AMBIENTE
 4 ✓ PREPARAZIONE PER PROVA IDRAULICA DI OFFICINA E SUCCESSIVA LAVORAZIONE SEC. DIS. 1906009 PER LAVORAZIONE, SALDATURA, TRATTAMENTI TERMICI, OPERAZIONI DI CONT., PULIZIA E CONSERVAZIONI SEGUIRE LE SPECIFICHE DEL SERVIZIO CONTROLLO (COMPONENTE DI CLASSE GVT).
 3 INDICARE SUL COLLETTORE LA MARCA (SEC. DIS. 1906799) E L'INDICAZIONE "ALTO".
 1 LE LINEE DI GIUNZIONE SONO RIFERITE ALLA 1/2 RIA DELLA SALDATURA!
 L'OFFICINA PREVEDERA' L'ARIA NECESSARIA ANCHE PER LE GIUNZIONI DI CANTIERE.

NOTE									
REV.	DESCRIPTION	DATE	DTM	CHKD	ENG	VEA	VEN	CON	GA
1	AGGIORNATO LINEE E FIG. 02-03	29-10-79				HR	HR	HR	HR

ORIGINATO N	ISSUED BY	RAGGRUPPAMENTO ANSALDO - DIVISIONE GENERAZIONE VAPORE
TERMOSUD S.p.A.		ANSALDO Società Generale Elettromeccanica S.p.A.
UFFICIO PROGETT. CALDAIE		BREDA TERMOMECCANICA S.p.A.
		TERMOSUD S.p.A.

DATI PER ARCHIVIAZIONE		TITOLO		DESCRIZIONE	
FILING NUMBER		COLLETTORE ENTRATA SH 1°		ASSIEME FIG. 01 E PARTICOLARI	
TIME/SIGN.	DATE	SCALE	COMM. N°	DISEGNO N°	REV.
LA PALE	29-8-79	1	01006	1308010	01
CHKD	29-8-79				
DESIGN. ENG.	3-9-79				

Questo disegno è vincolato a norme di legge
 All rights of this drawing are reserved

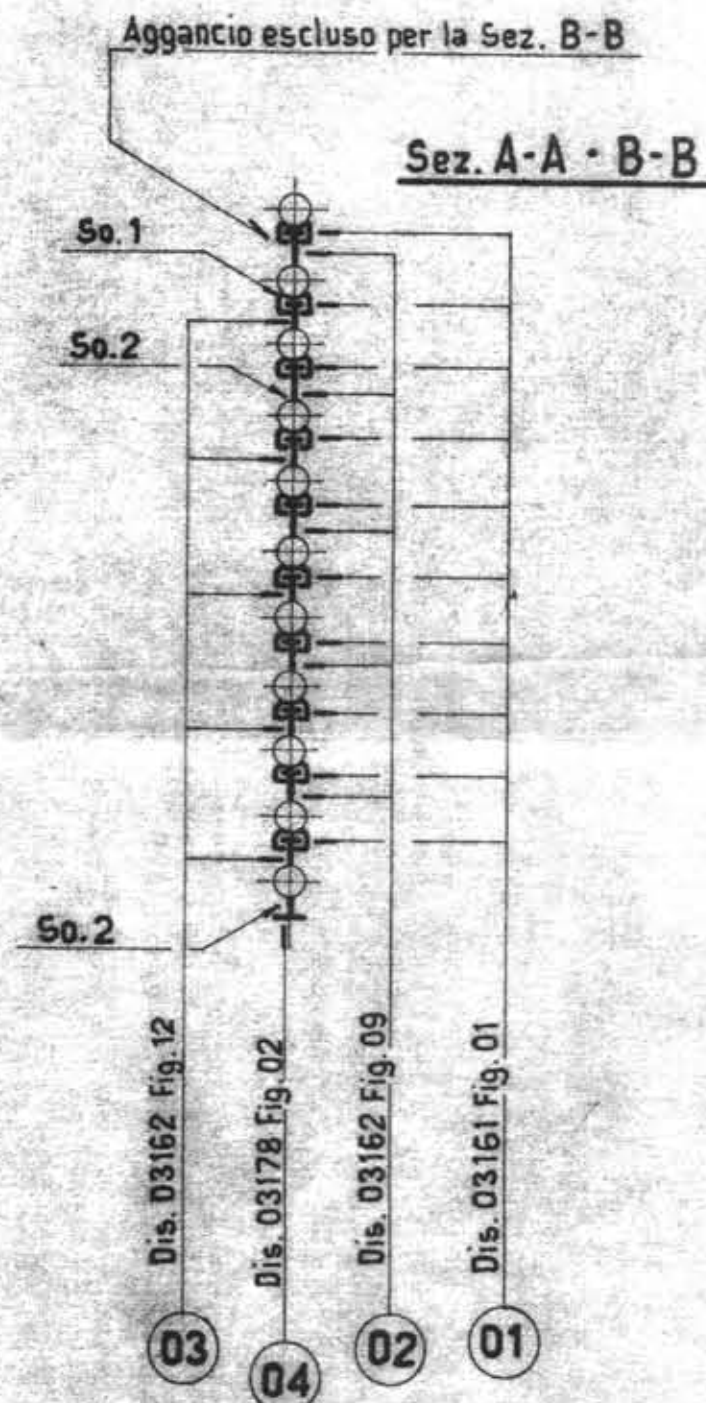
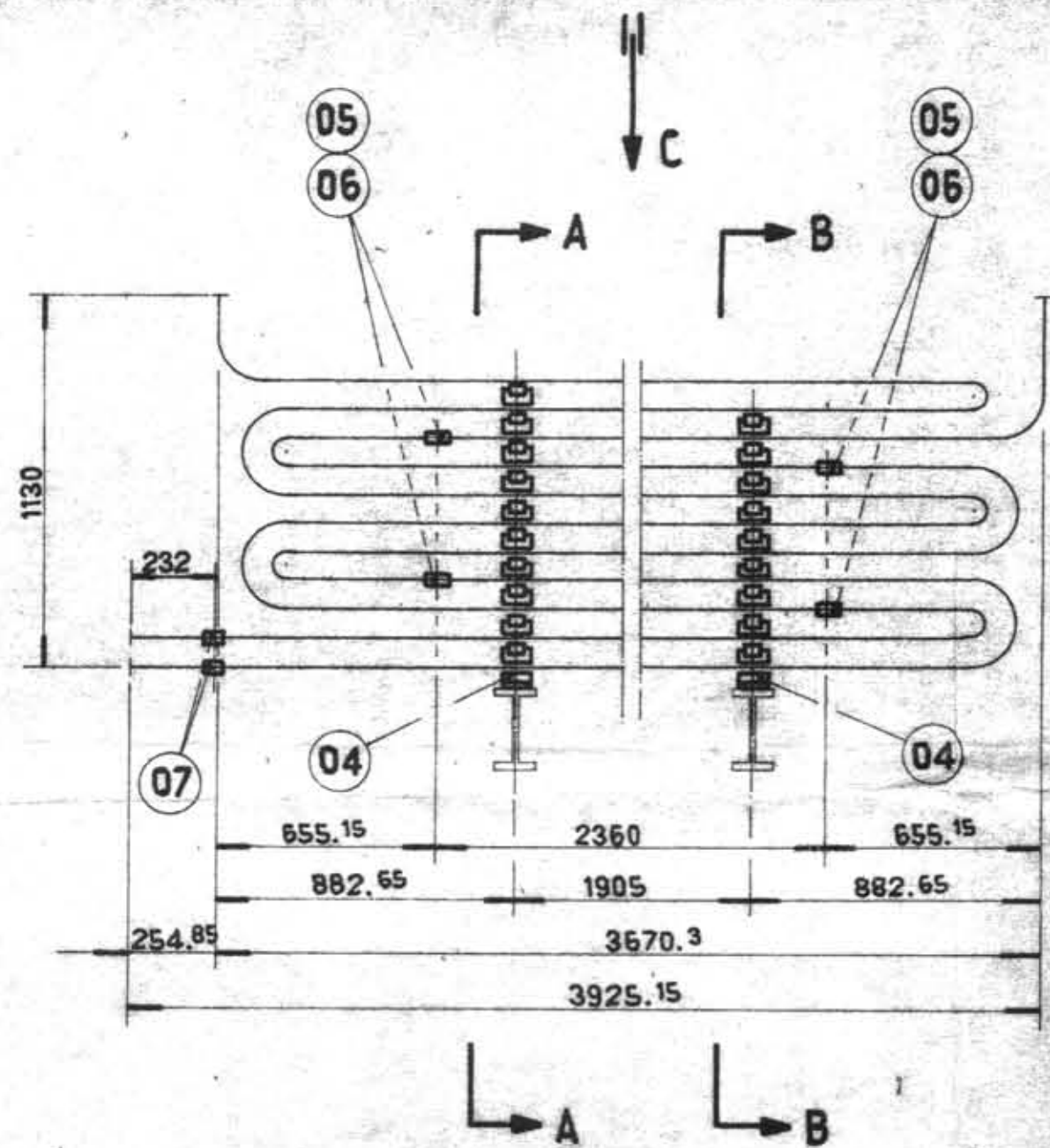

- PER ASSIENE ECO VEDI DIS. 1902704

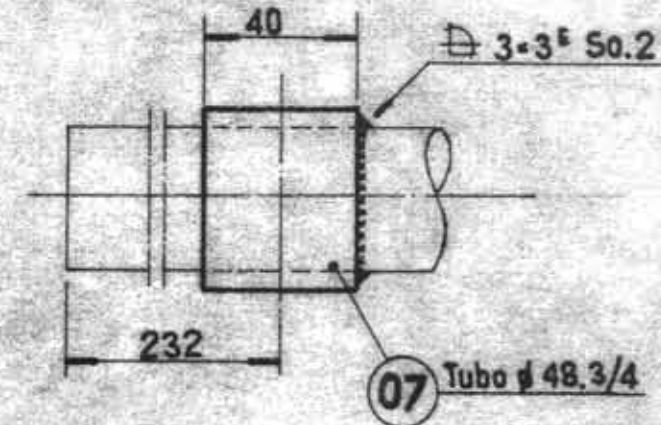
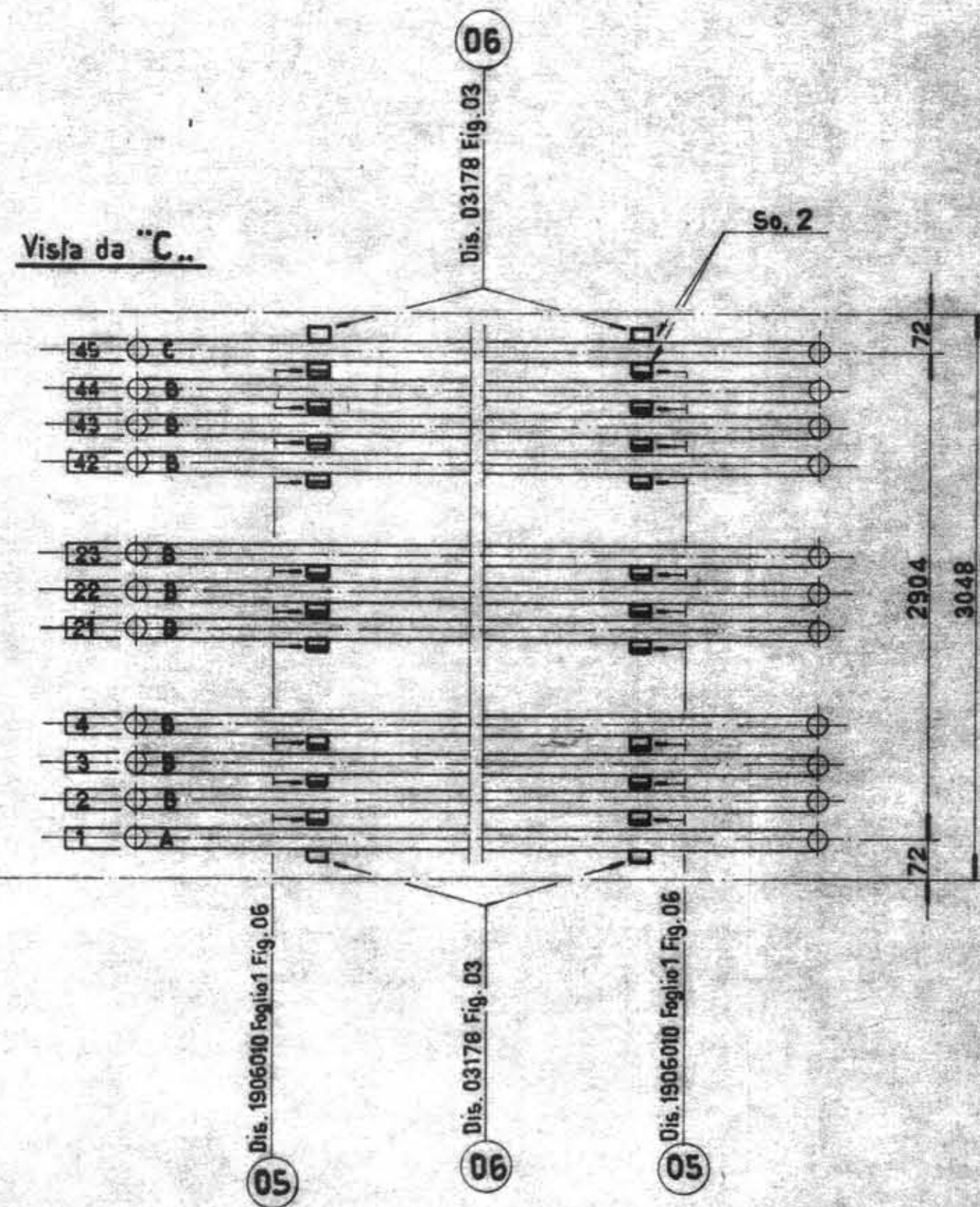

*Circolombas
Ansaldo*

17

ORIGINATO IN - ISSUED BY BREDA TERMOMECCANICA SERVIZIO PROGETTI CALDAIE		RAGGRUPPAMENTO ANSALDO-DIVISIONE GENERAZIONE VAPORE ANSALDO Società Generale Elettromeccanica S.p.A. BREDA TERMOMECCANICA S.p.A. TERMOSUD S.p.A.			
DATI PER ARCHIVIAZIONE FILING NUMBERS Originale presso U.P.S. - MILANO		TITOLO TITLE ECONOMIZZATORE DESCRIZIONE DESCRIPTION ANCORAGGI			
FIRMA/SIGN.	DATE	FIRMA/SIGN.	DATE	SCALA SCALE	COMM. N° JOB N°
DISEG. - DFTM Inzaghi A	20-9-79	F.A.B.	N.R.	1:20	01006
CONTR. - CHKD L. S.	12-1-79	W.E.N.	N.R.		1204004
DESIGN ENG. U		Q.C.S.	N.R.		COMM. PREC. N° FOGLIO N° SHEET N° 1
		Q.A.D.	N.R.		

Questo disegno è vincolato e norma di legge
All rights of this drawing are reserved

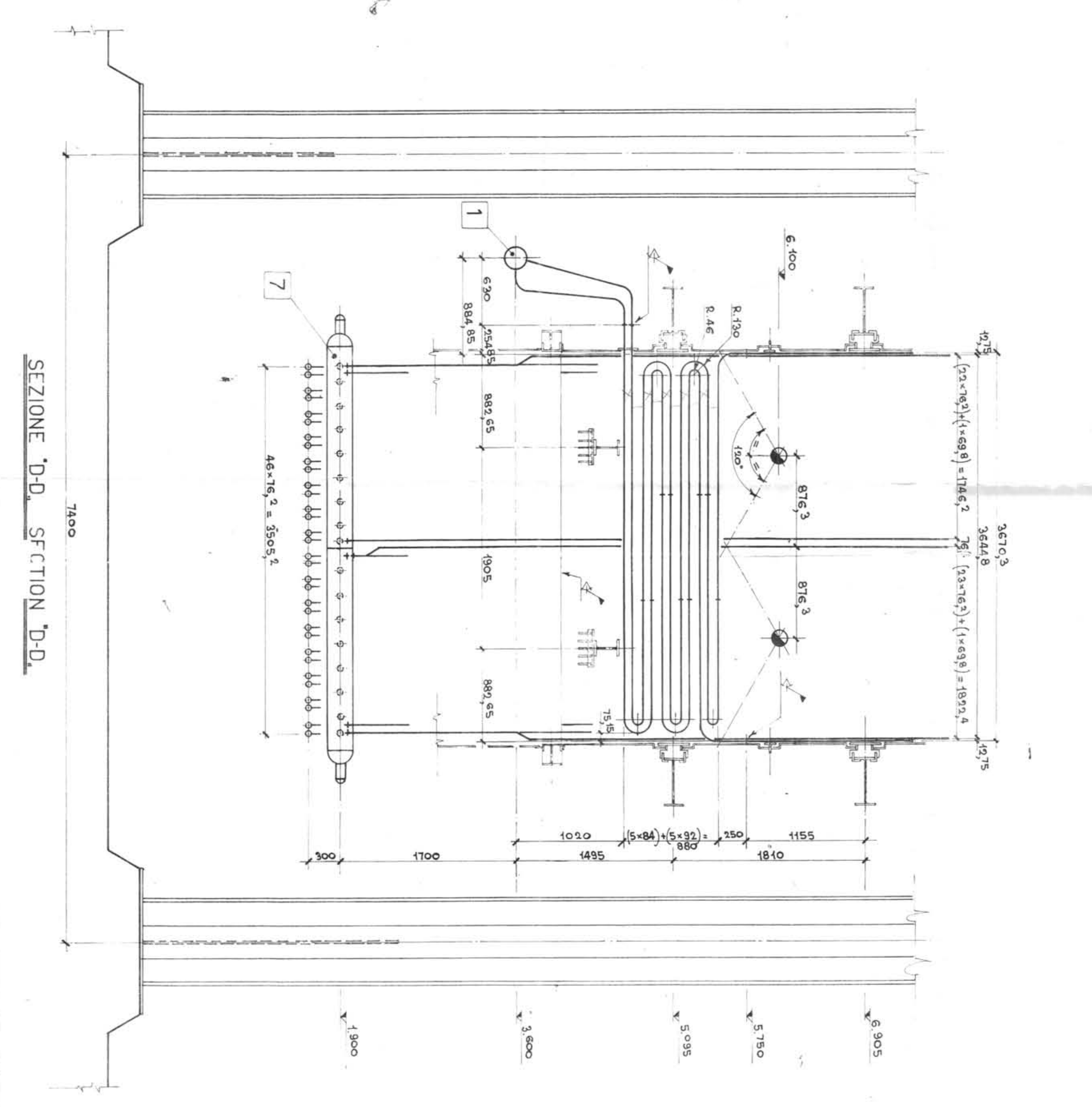
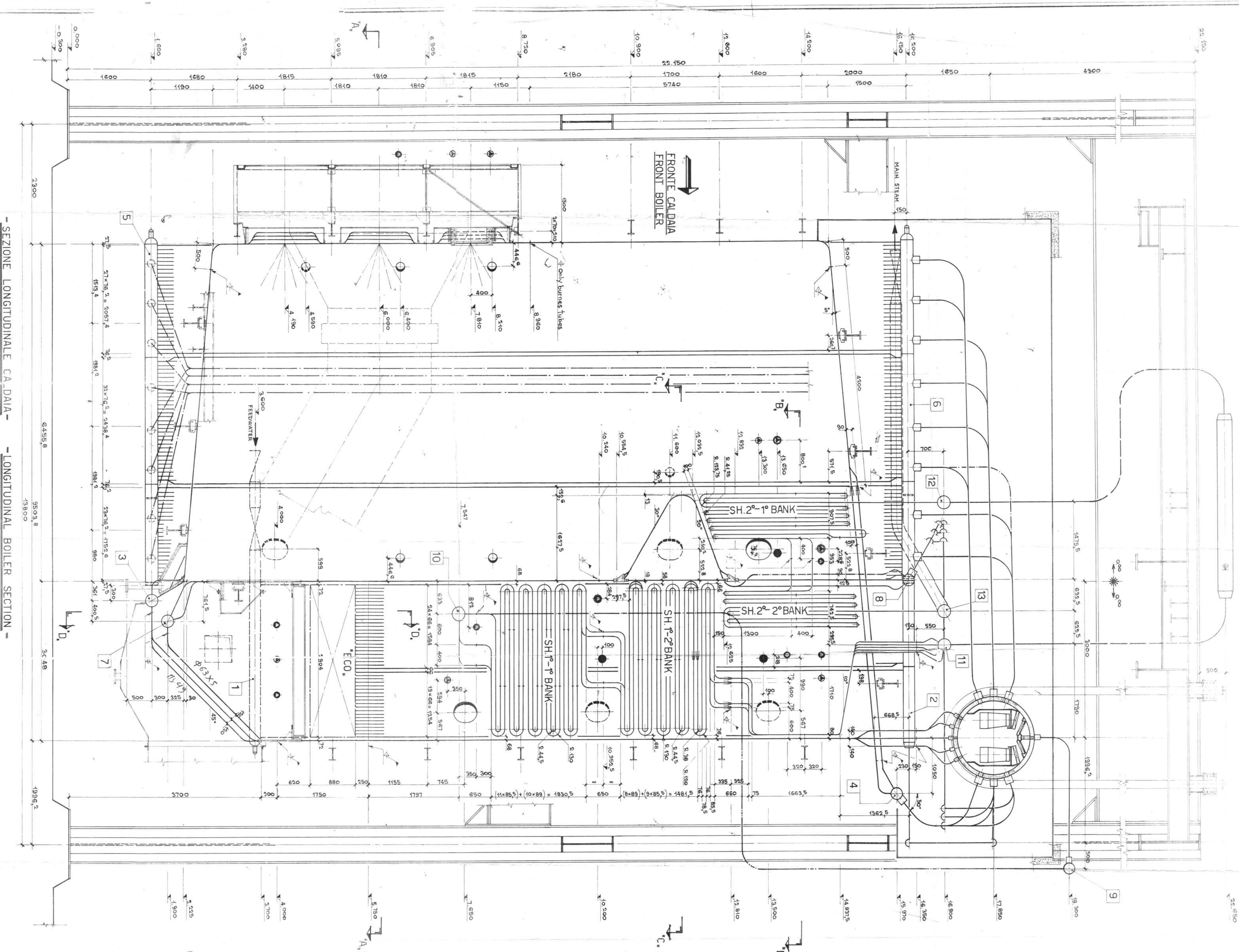

Q. n.º	DEMONIAZIONE TELEMINUTATION	DISEGNO DRAWING	Q. n.º	APPLICAZIONE SU APPLICATION ON	Q. n.º	DEMONIAZIONE TELEMINUTATION	DISEGNO DRAWING	Q. n.º	APPLICAZIONE SU APPLICATION ON
1	Porto fisso	00005	1	Pariete lat. sinistra	1	Analisi fumi	00004	1	Pariete lat. sin. gabbia
2	Porto di accesso	00005	2	Pariete lat. sinistra	2	Pressione fumi	00005	2	Pariete lat. sinistra
3	Porto di ispezione	00034	3	Pariete lat. sinistra	3	Gas pressure	00034	3	Pariete lat. sinistra
4	Porto di ispezione	00034	4	Pariete lat. sinistra	4	Temperatura fumi	00034	4	Pariete lat. sinistra
5	Porto di ispezione	00034	5	Pariete lat. sinistra	5	Gas temperature	00034	5	Pariete lat. sinistra
6	Porto di ispezione	00034	6	Pariete lat. sinistra	6	Temperatura fumi	00034	6	Pariete lat. sinistra
7	Porto di ispezione	00034	7	Pariete lat. sinistra	7	Gas temperature	00034	7	Pariete lat. sinistra

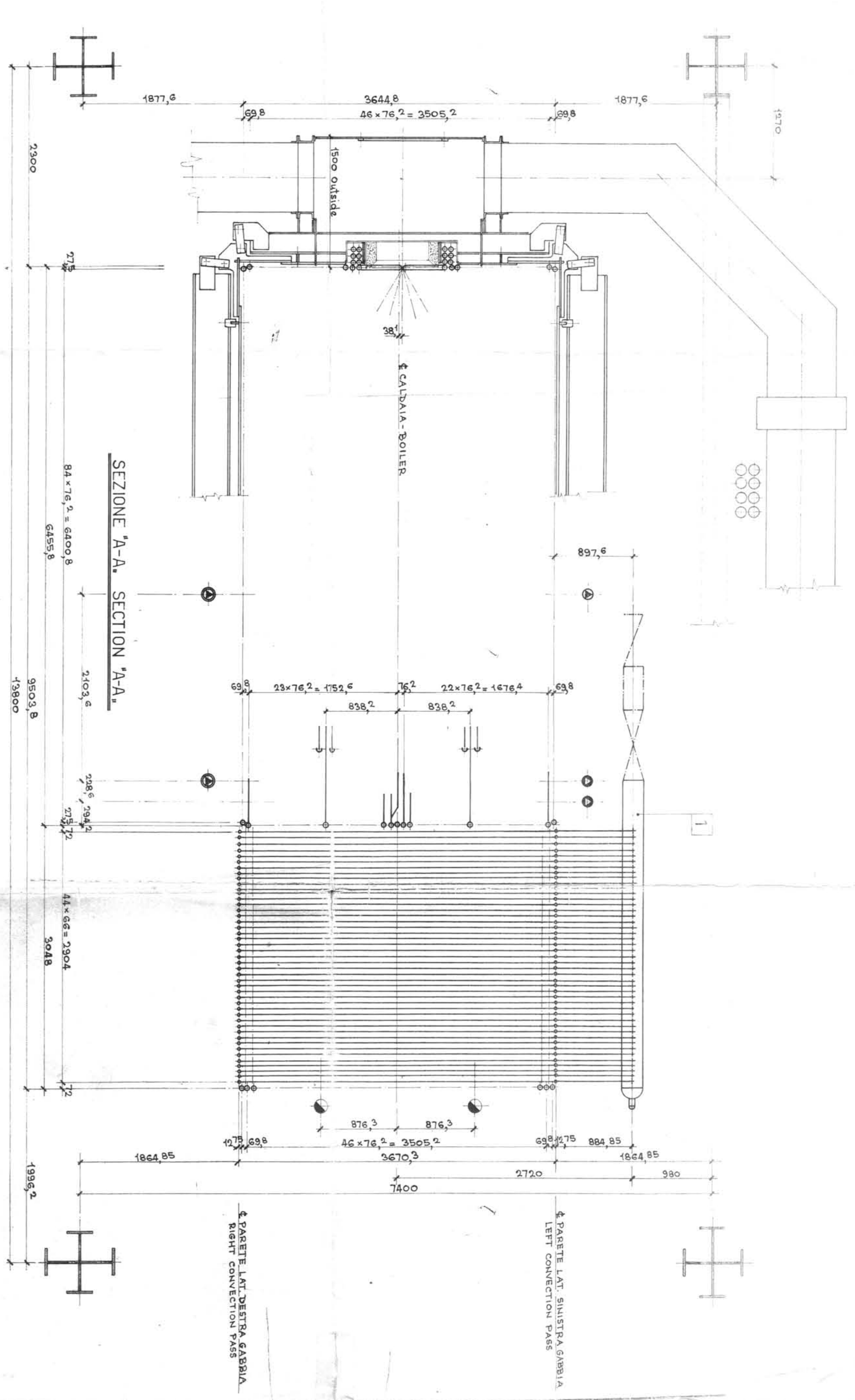

CALDAIA TIPO BARBOCK TWO PASS (Puertollano)
 BOILER TYPE BARBOCK TWO PASS (Puertollano)
 PRODUZIONE C.M.C. 109500 kg/h
 MAIN STEAM OUTPUT M.C.R. 109.500 kg/h
 PRESSIONE DI PRESA VAPORE 103,8 bar-abs
 MAIN STEAM PRESSURE 103.8 bar-abs
 TEMPERATURA VAPORE 510 ± 5 °C
 MAIN STEAM TEMPERATURE 510 ± 5 °C
 TEMPERATURA ACQUA 223 °C
 FEEDWATER TEMPERATURE 223 °C
 STAMP PRESSURE 118 bar-abs

AMISIA S.p.A. Genova
861000 OC303
COT/BOETTIS
5D
1/2-574-104 B
AO

ORIGINAL TITLE: SCHEMA TUBI
 ORIGINAL DESCRIPTION: BOILER ARRANGEMENTS
 DATE: 1901701
 SCALE: 1:1
 DRAWING NO: 1901701
 PROJECT NO: 01006

BREDA TERMOMECCANICA
 BREDA TERMOMECCANICA S.p.A.
 BREDA TERMOMECCANICA S.p.A.

ORIGINAL IN CHARGE: ING. P. C. CONTI
 ORIGINAL DESCRIPTION: SCHEMA TUBI
 ORIGINAL TITLE: BOILER ARRANGEMENTS
 DATE: 1901701
 SCALE: 1:1
 DRAWING NO: 1901701
 PROJECT NO: 01006

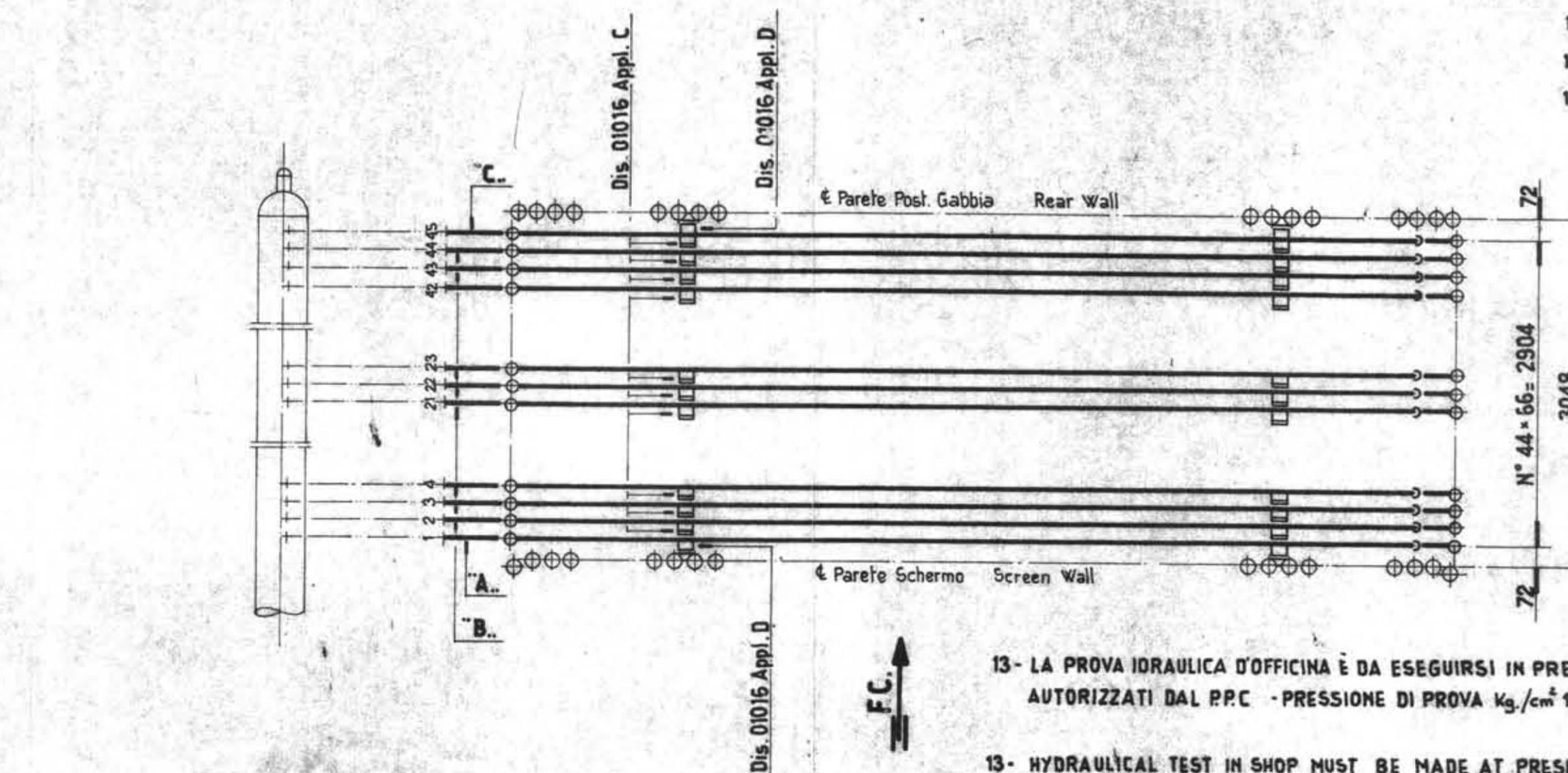
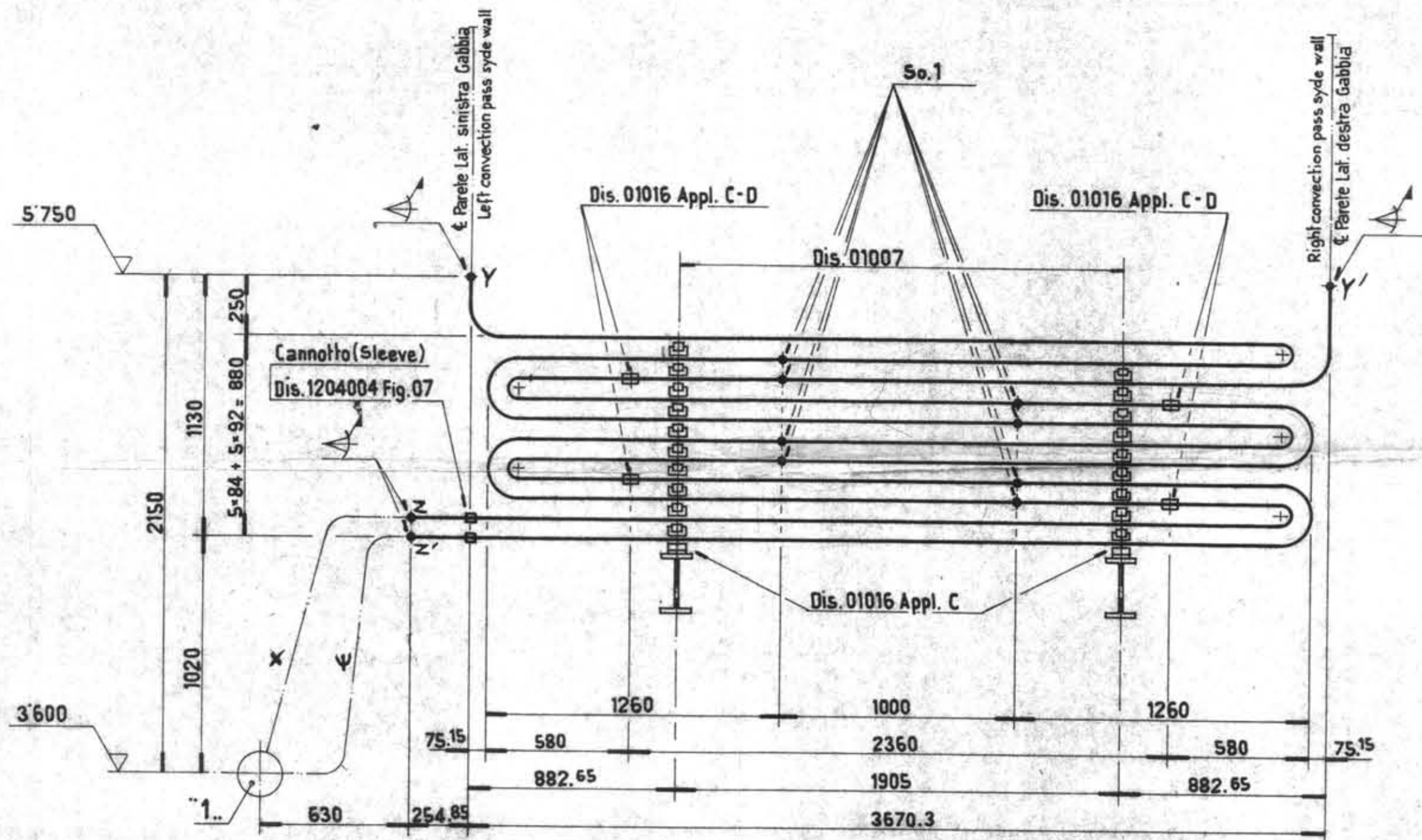

13- LA PROVA IDRAULICA D'OFFICINA È DA ESEGUIRSI IN PRESENZA DI ISPETTORI AUTORIZZATI DAL P.P.C. - PRESSIONE DI PROVA Kg/cm^2 182 - TEMP. AMBIENTE

13- HYDRAULICAL TEST IN SHOP MUST BE MADE AT PRESENCE OF AUTHORIZED INSPECTOR OF P.P.C. - H.T. PRESSURE $182 Kg/cm^2$ - AMBIENT TEMPERATURE

N° PEZZI	MARCA DELLA SERPENTINA	DIS. ASSIEME SERPENTINA	DIS. ASSIEME FILARI	DIS. TRONCHI DI FILARE	DIS. ANCORAGGI
1	A	1204001 Foglio 1	1204001 Foglio 2-3	1204001 Foglio 4	1204004 Foglio 1
43	B	1204002 " 1	1204002 " 2-3	1204002 " 4	" "
1	C	1204003 " 1	1204003 " 2-3	1204003 " 4	" "
QUANT.	COIL MARK	COIL ASSEMBLY D.W.G.	LOOPS ASSEMBLY D.W.G.	LOOP PARTS D.W.G.	SUPPORTS D.W.G.

- PARTICOLARI ANCORAGGI VEDI DIS. 1204004
- TABELLA SALDATURA IN OFFICINA VEDI DIS. 1204850
- " " ANCORAGGI IN OFFICINA VEDI DIS. 1204849
- DISTINTA BASE TUBI VEDI DIS. 1204851 Foglio 1-2
- " " ANCORAGGI VEDI DIS. 1204004 Foglio 2-3
- PER LAVORAZIONI, TOLLERANZE E OPERAZIONI DI CONTROLLO SEGUIRE LE SPECIFICHE DEL SERVIZIO CONTROLLO
- ASSIEME SERPENTINA MARCA "A.. VEDI DIS. 1204001
- " " " "B.. " " 1204002
- " " " "C.. " " 1204003
- PER ASSIEME SPEDIZIONI E MONTAGGIO VEDI DIS. 1204351
- MARCATURE SPEDIZIONI E MONTAGGIO VEDI DIS. 1906799
- TUBI ϕ 38/4 MAT. A210-A1 MARCA 30.1

- DETAILS SUPPORTS SEE D.W.G. 1204004
- SHOP WELDING TABLE SEE D.W.G. 1204850
- SHOP WELDING TABLE SUPPORT SEE D.W.G. 1204849
- PIPES TABLE SEE D.W.G. 1204851 Sheet N°1-2
- SUPPORT TABLE SEE D.W.G. 1204004 Sheet N°2-3
- FOR LAVORATIONS, TOLLERANCES AND CONTROL OPERATIONS SEE SPECIFICATIONS OF THE CONTROL SERVICE
- ASSEMBLY COIL TYPE "A.. SEE D.W.G. 1204001
- " " " "B.. " " "
- " " " "C.. " " "
- FOR ASSEMBLY EXPEDITIONS AND SITE SEE D.W.G. 1204351
- FOR EXPEDITIONS AND SITE MARKS SEE D.W.G. 1906799
- PIPES ϕ 38/4 MAT. A210-A1 MARK 30.1

92

*Ag. H4W
R114/288*

AMN S.p.A. - Genova		
COMMESSA 862000	CODICE FORM 00309	CEO
ORDINE N° COT/205775	BARRA 0	CA
PSN	TIPO ADR	FORM A2

ORIGINATO IN - ISSUED BY
BREDA TERMOMECCANICA
SERVIZIO PROGETTI CALDAIE

RAGGRUPPAMENTO ANSALDO-DIVISIONE GENERAZIONE VAPORE
ANSALDO Società Generale Elettromeccanica S.p.A.
BREDA TERMOMECCANICA S.p.A.
TERMOSUD S.p.A.

DATI PER ARCHIVIAZIONE FILING NUMBERS Originale presso U.P.C. - MILANO		TITOLO ECONOMIZZATORE ECONOMIZER	
FIRME/SIGN. DISEG. - DFTM Inzaghi A. CONTR. - CHKD <i>[Signature]</i> DESIGN ENG. 9		DESCRIZIONE DESCRIPTION ASSIEME ASSEMBLY	
DATE 20-9-79	FIRME/SIGN. F.A.B. N.R.	DATE	SCALE 1:20
	W.E.N. N.R.		COMM. N° 01006
	Q.Q.S. N.R.		DISEGNO DRAWING 1902704
	Q.A.D. N.R.		COMM. PREC. Foglio N° SHEET N° 1

REV.	1
Questo disegno è vincolato a norme di legge All right of this drawing are reserved	

MODIFICHE: 1) Aggiunto nota 13 - 7-2-80 Inzaghi

NOTE

ASSIEME ECO VEDI DIS. 1902704
 FILARE MARCA 1 VEDI DIS. 1204001 FOGLIO N°2
 " " " " " " N°3
 ANCORAGGI VEDI DIS. 1204004
 N° 1 SERPENTINA
 MARCATURE, SPEDIZIONI E MONTAGGIO VEDI DIS. 1906799

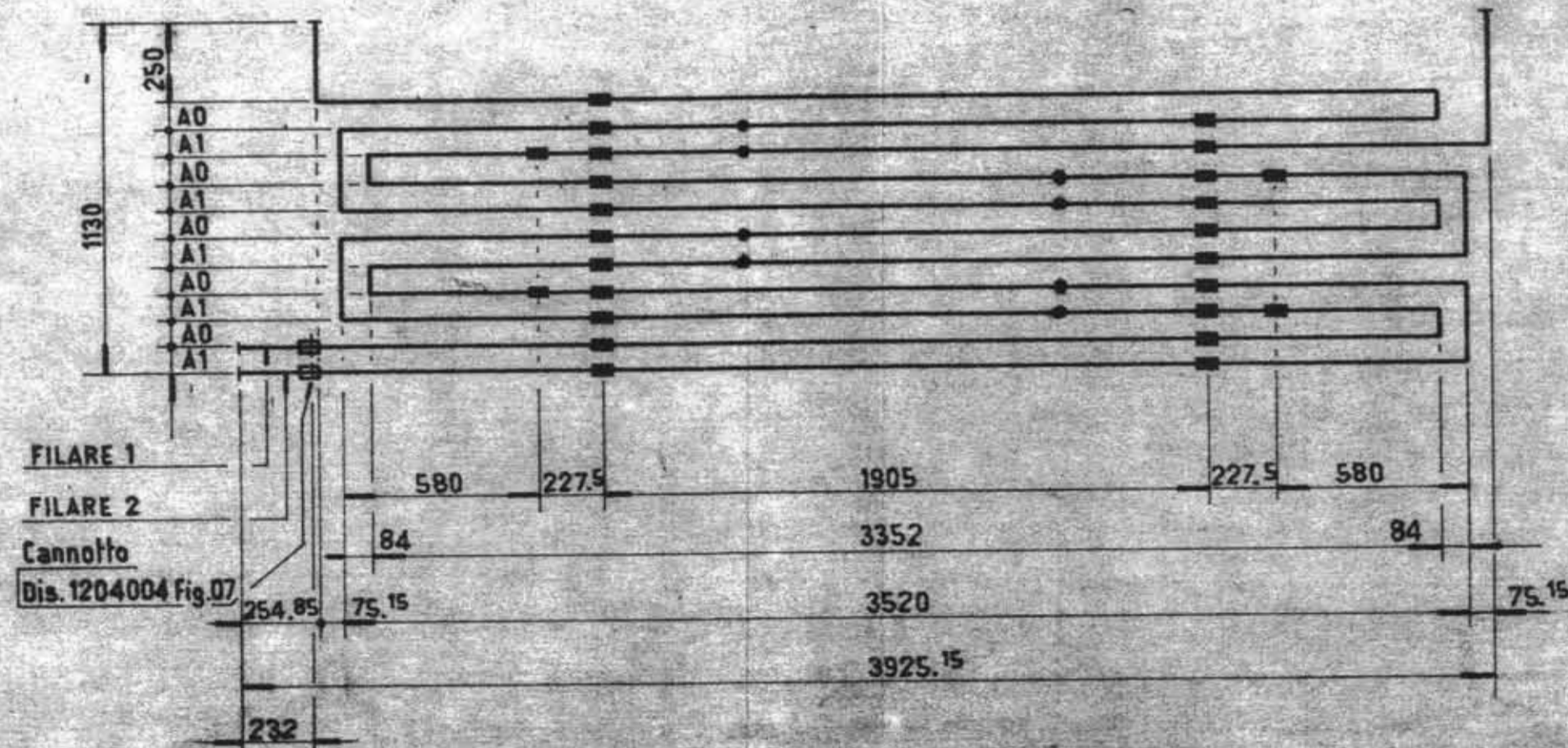

A0 = 92
 A1 = 84

Dimensioni
 15

ORIGINATO IN - ISSUED BY BREDA TERMOMECCANICA SERVIZIO PROGETTI CALDAIE		RAGGRUPPAMENTO ANSALDO-DIVISIONE GENERAZIONE VAPORE ANSALDO Società Generale Elettromeccanica S.p.A. BREDA TERMOMECCANICA S.p.A. TERMOSUD S.p.A.					
DATI PER ARCHIVIAZIONE FILING NUMBERS Originale presso U.P.C. - MILANO		TITOLO TITLE ECONOMIZZATORE DESCRIZIONE DESCRIPTION ASSIEME SERPENTINA MARCA "A.."					
FIRMA/SIGN.	DATE	FIRMA/SIGN.	DATE	SCALA SCALE	COMM. N° JOB N°	DISEGNO DRAWING N°	REV.
INZACCHI A.	20-9-79	F.A.B.	N.R.	1:20	01006	1204001	0
CONTE - CHKO	10-11-79	W.E.M.	N.R.			COMM. N° SHEET N°	
DESIGN ENG.	4	G.C.S.	N.R.			FOGLIO N° SHEET N°	
		Q.A.D.	N.R.				
Questo disegno è vincolato e norme di legge All rights of this drawing are reserved							

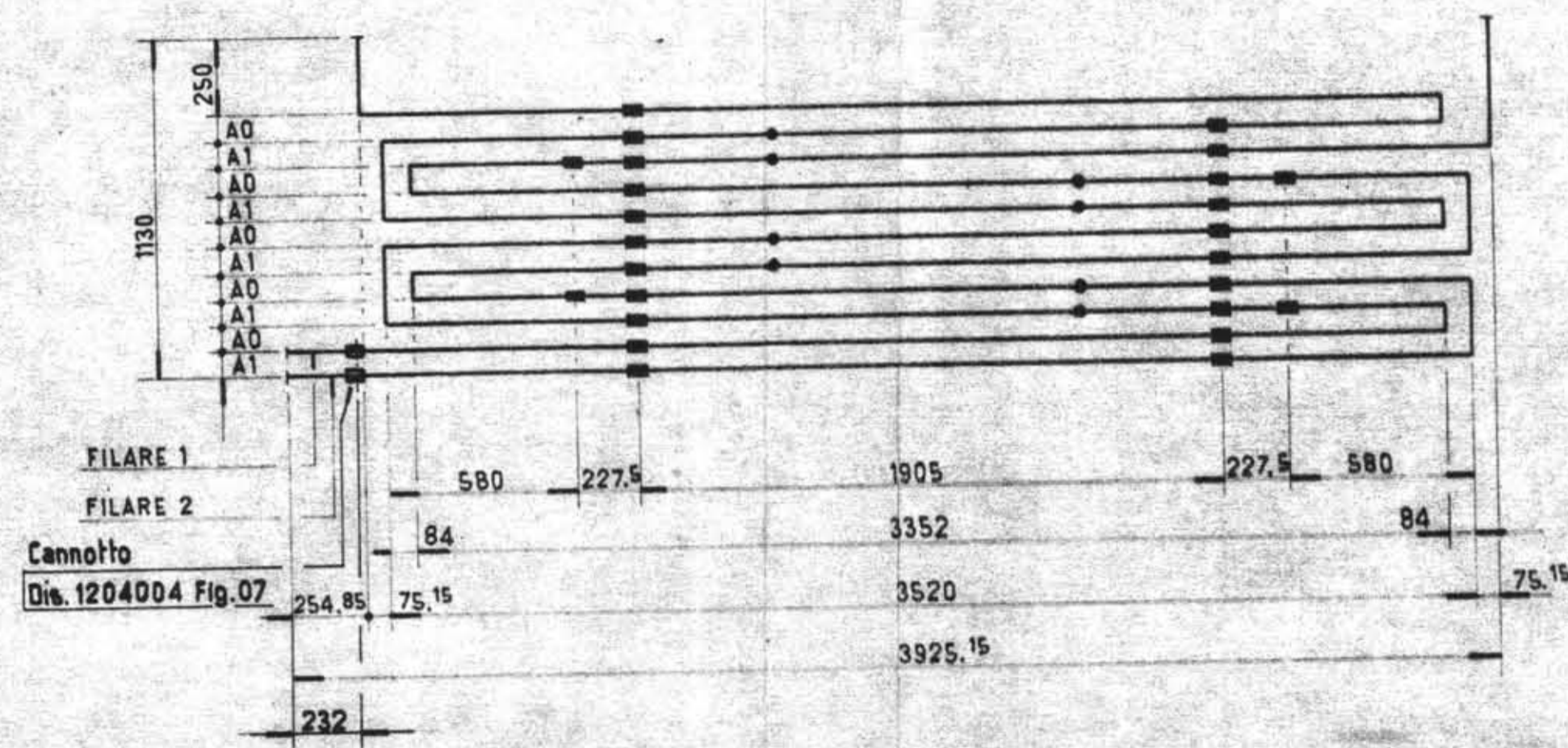

A0: 92
A1: 84

NOTE

ASSIEME ECO VEDI DIS. 1902704

FILARE MARCA 1 VEDI DIS. 1204002 FOGLIO N°2

" " " " " N°3

ANCORAGGI VEDI DIS. 1204004

N°43 SERPENTINE

MARCATURE, SPEDIZIONI E MONTAGGIO VEDI DIS. 1906799

Oteovobn/icas

19

ORIGINATO IN		ISSUED BY		RAGGRUPPAMENTO ANSALDO - DIVISIONE GENERAZIONE VAPORE			
BREDA		TERMOMECCANICA		ANSALDO Società Generale Elettromeccanica S.p.A.			
SERVIZIO PROGETTI CALDAIE				BREDA TERMOMECCANICA S.p.A.			
				TERMOSUD S.p.A.			
DATI PER ARCHIVIAZIONE		TITOLO		ECONOMIZZATORE			
FILING NUMBERS		TITLE					
Originale presso		DESCRIZIONE		ASSIEME SERPENTINA MARCA "B..			
U. P. C. - MILANO		DESCRIPTION					
FIRMA/SIGN.	DATE	FIRMA/SIGN.	DATE	SCALA	COMM N°	DISEGNO N°	REV.
DISEG. DFTM		F.A.B.	N.R.	SCALE	JOB N°	DRAWING N°	0
Inzaghi A.	20-9-79	WEN.	N.R.	1:20	01006	1204002	
CONTR. CHKD		OCS.	N.R.		COMM PREC.	FOGLIO N°	
DESIGN ENG.		QAD	N.R.			SHEET N° 1	
Questo disegno è vincolato a norma di legge All rights of this drawing are reserved							

B

A

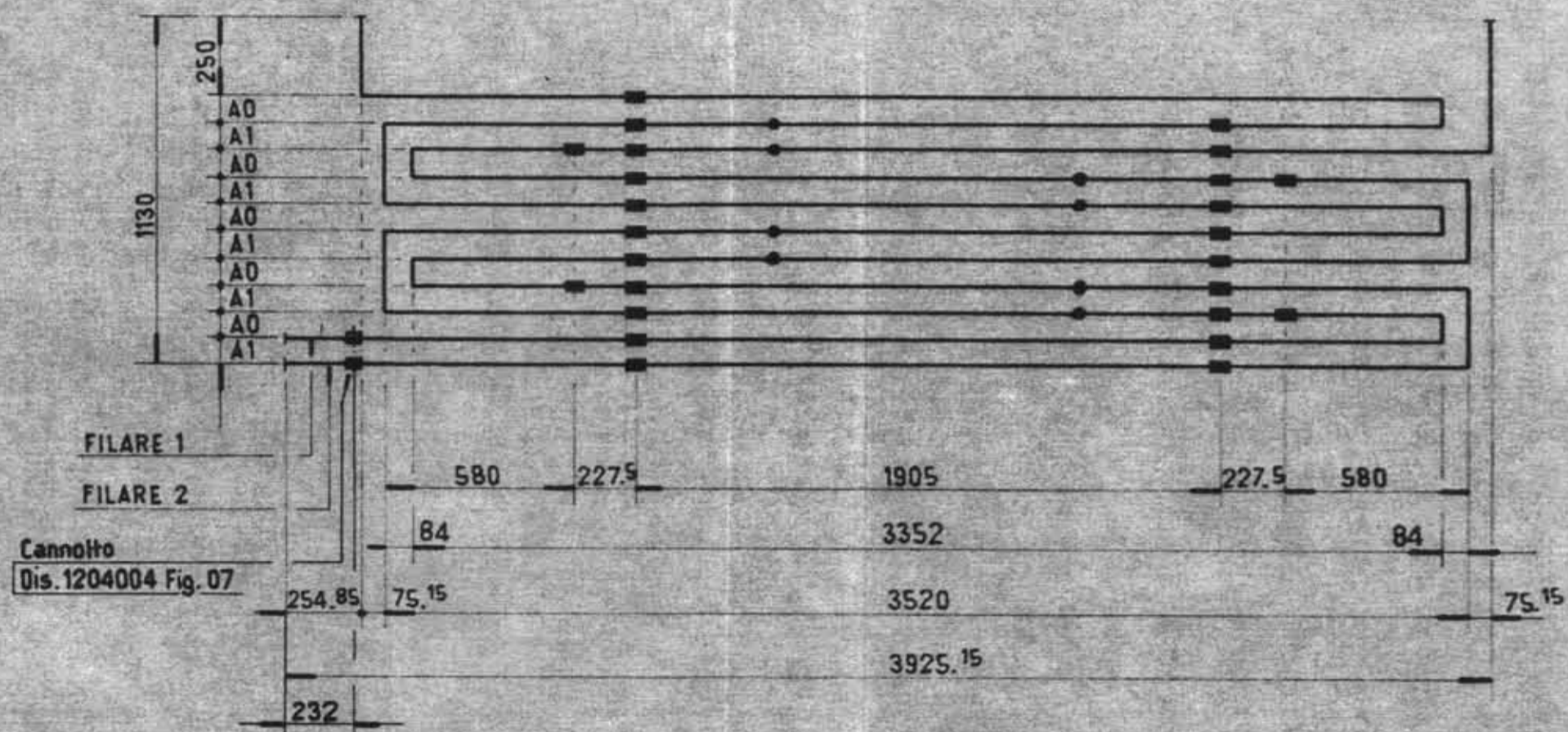

A0: 92
A1: 84

NOTE

ASSIEME ECO VEDI DIS. 1902704

FILARE MARCA 1 VEDI DIS. 1204003 FOGLIO N°2

" " " " " " N°3

ANCORAGGI VEDI DIS. 1204004

N° 1 SERPENTINA

MARCATURE, SPEDIZIONI E MONTAGGIO VEDI DIS. 1906799

Dimensioni

18

ORIGINATO IN		ISSUED BY		RAGGRUPPAMENTO ANSA - LINEE GENERAZIONE VAPORE			
BREDA TERMOMECCANICA		BREDA TERMOMECCANICA		ANSALDO Società Generale Elettromeccanica S.p.A.			
SERVIZIO PROGETTI CALDAIE		SERVIZIO PROGETTI CALDAIE		BREDA TERMOMECCANICA S.p.A.			
				TERMOSUD S.p.A.			
DATI PER ARCHIVIAZIONE		TITOLO					
FILING NUMBERS		ECONOMIZZATORE					
Originale presso		DESCRIZIONE					
U.P.C. - MILANO		ASSIEME SERPENTINA MARCA "C."					
FIRME/SIGN.	DATE	FIRME/SIGN.	DATE	SCALA	COMM. N°	DISEGNO. N°	REV.
DISEG. DFTM		F.A.B.	N.R.	SCALE	JOB N°	DRAWING N°	
Inzaghi A.	20-9-79	W.E.N.	N.R.	1:20	01006	1204003	0
CONTR. CHKD		O.C.S.	N.R.		COMM. PREC.	FOGLIO N°	
DESIGN ENG.	4	Q.A.D.	N.R.			COMPI. N°	
						ORD. N°	
						SHEET N°	
						1	

Questo disegno è vincolato e norma di legge
All rights of this drawing are reserved

Fornitura UNI S

MODIFICHE



ΔΙΕΥΘΥΝΣΗ ΥΛΙΚΟΥ ΚΑΙ ΠΡΟΜΗΘΕΙΩΝ ΠΑΡΑΓΩΓΗΣ
Χαλκοκονδύλη 22 104 32 Αθήνα

ΔΙΑΚΗΡΥΞΗ: ΔΥΠΠ-1433

ΠΑΡΟΧΗ ΥΠΗΡΕΣΙΩΝ: «Προμήθεια υλικών και διαμόρφωση τμημάτων Υψηλής Πίεσης (σερπαντίνες Οικονομητήρα και Υπέρθερμου Ι (Υ/Θ Ι)) για τον Λέβητα Νο5 του ΑΗΣ Λινοπεραμάτων».

ΤΕΥΧΟΣ 7

ΤΙΜΟΛΟΓΙΟ ΠΡΟΣΦΟΡΑΣ

ΔΗΜΟΣΙΑ ΕΠΙΧΕΙΡΗΣΗ ΗΛΕΚΤΡΙΣΜΟΥ Α.Ε.
ΔΙΕΥΘΥΝΣΗ ΥΛΙΚΟΥ ΚΑΙ ΠΡΟΜΗΘΕΙΩΝ ΠΑΡΑΓΩΓΗΣ

ΔΥΠΠ-1433

ΤΙΜΟΛΟΓΙΟ ΠΡΟΣΦΟΡΑΣ**Π.Υ: Προμήθεια υλικών και διαμόρφωση τμημάτων Υψηλής Πίεσης (σερπαντίνες Οικονομητήρα και Υπερθερμού Ι (Υ/Θ Ι)) για τον Λέβητα Νο5 του ΑΗΣ Λινοπεραμάτων.**

A/A	ΠΕΡΙΓΡΑΦΗ ΕΡΓΑΣΙΩΝ	ΑΡΘΡΟ ΤΕΧΝΙΚΗΣ ΠΕΡΙΓΡΑΦΗΣ	ΜΟΝΑΔΑ ΜΕΤΡΗΣΗΣ	ΤΙΜΗ ΜΟΝΑΔΟΣ (€)	ΤΙΜΗ ΟΛΟΓΡΑΦΩΣ (€)
1.	Προμήθεια Υλικών (σωλήνες άνευ ραφής, λαμαρίνες), διαφόρων διαστάσεων και ποιοτήτων σύμφωνα με τα αναφερόμενα στην ΤΕΧΝΙΚΗ ΠΕΡΙΓΡΑΦΗ και τα κατασκευαστικά σχέδια του Λέβητα: Σημείωση: Η προμήθεια των υλικών θα υλοποιηθεί σύμφωνα με τα προβλεπόμενα στο EN 10204 / 3.1				
1.1.	Σωλήνα άνευ ραφής, Ø38,0 X 4,0 από χάλυβα 15Mo3	Σύμφωνα με την συνημμένη ΤΕΧΝΙΚΗ ΠΕΡΙΓΡΑΦΗ / ΕΝΟΤΗΤΑ Α	Μέτρο		
1.2.	Σωλήνα άνευ ραφής, Ø44,5 X 4,0 από χάλυβα 15Mo3		Μέτρο		
1.3.	Σωλήνα άνευ ραφής, Ø44,5 X 4,0 από χάλυβα 13CrMo4-4		Μέτρο		
1.4.	Σωλήνα άνευ ραφής, Ø38,0 X 4,5 από χάλυβα 10CrMo9-10		Μέτρο		
1.5	Χάλυβας φύλλο πάχους h=12 mm, από χάλυβα X10CrAl7		Kg		
2.	Διαμόρφωση Τμημάτων Υψηλής Πίεσης & Θερμοκρασίας (καμπύλες, σερπαντίνες, ευθύγραμμοι αυλοί κλπ , τα τεμάχια θα παραδοθούν στον ΑΗΣ Λινοπεραμάτων με διαμορφωμένα άκρα (φρέζες) έτοιμα για συγκόλληση. Περιλαμβάνεται το σύνολο των ειδικών τεμαχίων (στηρίγματα, ολισθητήρες, χιτώνια διέλευσης κλπ) τα οποία είναι απαραίτητα ώστε το Έργο να καταστεί κατασκευαστικά και λειτουργικά άρτιο)				
2.1.	Οικονομητήρας (σωλήνα Ø38,0 X 4,0 / 15Mo3)				
2.1.1.	Καμπύλη απλή	Σύμφωνα με συνημμένη	Τεμάχιο		
2.1.2.	Καμπύλη σύνθετη στο επίπεδο , πλήθος καμπυλώσεων i=2		Τεμάχιο		

A/A	ΠΕΡΙΓΡΑΦΗ ΕΡΓΑΣΙΩΝ	ΑΡΘΡΟ ΤΕΧΝΙΚΗΣ ΠΕΡΙΓΡΑΦΗΣ	ΜΟΝΑΔΑ ΜΕΤΡΗΣΗΣ	ΤΙΜΗ ΜΟΝΑΔΟΣ (€)	ΤΙΜΗ ΟΛΟΓΡΑΦΩΣ (€)
2.1.3.	Σερπαντίνα Οικονομητήρα (περιλαμβάνονται σε ποσοστό 100% οι ραδιογραφίες οι οποίες θα πραγματοποιηθούν στις εγκαταστάσεις διαμόρφωσης σερπαντινών)	ΤΕΧΝΙΚΗ ΠΕΡΙΓΡΑΦΗ / ΕΝΟΤΗΤΑ Β	Τεμάχιο		

2.2.	Υπέρθερμος Ι / κάτω βαθμίδα (σωλήνα Ø44,5 X 4,0 / 15Mo3)				
2.2.1.	Καμπύλη απλή	Σύμφωνα με συνημμένη ΤΕΧΝΙΚΗ ΠΕΡΙΓΡΑΦΗ / ΕΝΟΤΗΤΑ Β	Τεμάχιο		
2.2.2.	Σερπαντίνα Υ/Θ Ι (περιλαμβάνονται σε ποσοστό 100% οι ραδιογραφίες οι οποίες θα πραγματοποιηθούν στις εγκαταστάσεις διαμόρφωσης σερπαντινών)		Τεμάχιο		

2.3.	Υπέρθερμος Ι / άνω βαθμίδα (σωλήνα Ø44,5 X 4,0 / 13CrMo4-4 , συστολή Ø44,5X4,0 / Ø38,0X4,5 , σωλήνα Ø38,0 X 4,5 / 10CrMo9-10 , συστολή Ø38X4,5 / Ø33,7X4,5)				
2.3.1.	Σερπαντίνα Υ/Θ Ι (περιλαμβάνονται σε ποσοστό 100% οι ραδιογραφίες οι οποίες θα πραγματοποιηθούν στις εγκαταστάσεις διαμόρφωσης σερπαντινών)	Σύμφωνα με συνημμένη ΤΕΧΝΙΚΗ ΠΕΡΙΓΡΑΦΗ / ΕΝΟΤΗΤΑ Β	Τεμάχιο		

ΓΙΑ ΤΟΝ ΑΝΑΔΟΧΟ

ΓΙΑ ΤΗ ΔΕΗ Α.Ε



ΔΙΕΥΘΥΝΣΗ ΥΛΙΚΟΥ ΚΑΙ ΠΡΟΜΗΘΕΙΩΝ ΠΑΡΑΓΩΓΗΣ
Χαλκοκονδύλη 22 104 32 Αθήνα

ΔΙΑΚΗΡΥΞΗ: ΔΥΠΠ-1433

ΠΑΡΟΧΗ ΥΠΗΡΕΣΙΩΝ: «Προμήθεια υλικών και διαμόρφωση τμημάτων Υψηλής Πίεσης (σερπαντίνες Οικονομητήρα και Υπέρθερμου Ι (Υ/Θ Ι)) για τον Λέβητα Νο5 του ΑΗΣ Λινοπεραμάτων».

ΤΕΥΧΟΣ 8

**ΠΡΟΜΕΤΡΗΣΗ-ΠΡΟΫΠΟΛΟΓΙΣΜΟΣ
ΠΡΟΣΦΟΡΑΣ**

ΔΗΜΟΣΙΑ ΕΠΙΧΕΙΡΗΣΗ ΗΛΕΚΤΡΙΣΜΟΥ Α.Ε.
ΔΙΕΥΘΥΝΣΗ ΥΛΙΚΟΥ ΚΑΙ ΠΡΟΜΗΘΕΙΩΝ ΠΑΡΑΓΩΓΗΣ

ΔΥΠΠ-1433

ΠΡΟΜΕΤΡΗΣΗ - ΠΡΟΥΠΟΛΟΓΙΣΜΟΣ ΠΡΟΣΦΟΡΑΣ

Π.Υ: Προμήθεια υλικών και διαμόρφωση τμημάτων Υψηλής Πίεσης (σερπαντίνες Οικονομητήρα και Υπερθέρμου Ι (Υ/Θ Ι)) για τον Λέβητα Νο5 του ΑΗΣ Λινοπεραμάτων.						
A/A	ΠΕΡΙΓΡΑΦΗ ΕΡΓΑΣΙΩΝ	ΑΡΘΡΟ ΤΕΧΝΙΚΗΣ ΠΕΡΙΓΡΑΦΗΣ	ΜΟΝΑΔΑ ΜΕΤΡΗΣΗΣ	ΠΟΣΟΤΗΤΕΣ	ΤΙΜΗ ΜΟΝΑΔΟΣ (€)	ΣΥΝΟΛΙΚΗ ΤΙΜΗ ΣΕ (€)
1.	Προμήθεια Υλικών (σωλήνες άνευ ραφής, λαμαρίνες και λάμες χαλύβδινες), διαφόρων διαστάσεων και ποιτήτων σύμφωνα με τα αναφερόμενα στην ΤΕΧΝΙΚΗ ΠΕΡΙΓΡΑΦΗ και τα κατασκευαστικά σχέδια του Λέβητα: Σημείωση: Η προμήθεια των υλικών θα υλοποιηθεί σύμφωνα με τα προβλεπόμενα στο EN 10204 / 3.1					
1.1.	Σωλήνα άνευ ραφής, Ø38,0 X 4,0 από χάλυβα 15Mo3	Σύμφωνα με την συνημμένη ΤΕΧΝΙΚΗ ΠΕΡΙΓΡΑΦΗ / ΕΝΟΤΗΤΑ Α	Μέτρο	2.500		
1.2.	Σωλήνα άνευ ραφής, Ø44,5 X 4,0 από χάλυβα 15Mo3		Μέτρο	3.800		
1.3.	Σωλήνα άνευ ραφής, Ø44,5 X 4,0 από χάλυβα 13CrMo4-4		Μέτρο	3.000		
1.4.	Σωλήνα άνευ ραφής, Ø38,0 X 4,5 από χάλυβα 10CrMo9-10		Μέτρο	850		
1.5.	Χάλυβας φύλλο πάχους h=12 mm, από χάλυβα X10CrAl7		Kg	1.800		
ΣΥΝΟΛΟ ΟΜΑΔΑΣ 1						
2.	Διαμόρφωση Τμημάτων Υψηλής Πίεσης & Θερμοκρασίας (καμπύλες, σερπαντίνες, ευθύγραμμοι αυλοί κλπ , τα τεμάχια θα παραδοθούν στον ΑΗΣ Λινοπεραμάτων με διαμορφωμένα άκρα (φρέζες) έτοιμα για συγκόλληση. Περιλαμβάνεται το σύνολο των ειδικών τεμαχίων (στηρίγματα, ολισθητήρες, χιτώνια διέλευσης κλπ) τα οποία είναι απαραίτητα ώστε το Έργο να καταστεί κατασκευαστικά και λειτουργικά άρτιο)					

A/A	ΠΕΡΙΓΡΑΦΗ ΕΡΓΑΣΙΩΝ	ΑΡΘΡΟ ΤΕΧΝΙΚΗΣ ΠΕΡΙΓΡΑΦΗΣ	ΜΟΝΑΔΑ ΜΕΤΡΗΣΗΣ	ΠΟΣΟΤΗΤΕΣ	ΤΙΜΗ ΜΟΝΑΔΟΣ (€)	ΣΥΝΟΛΙΚΗ ΤΙΜΗ ΣΕ (€)
2.1.	Οικονομητήρας (σωλήνα Ø38,0 X 4,0 / 15Μο3)					
2.1.1.	Καμπύλη απλή	Σύμφωνα με συνημμένη ΤΕΧΝΙΚΗ ΠΕΡΙΓΡΑΦΗ / ΕΝΟΤΗΤΑ Β	Τεμάχιο	45		
2.1.2.	Καμπύλη σύνθετη στο επίπεδο , πλήθος καμπυλώσεων i=2		Τεμάχιο	45		
2.1.3.	Σερπαντίνα Οικονομητήρα (περιλαμβάνονται σε ποσοστό 100% οι ραδιογραφίες οι οποίες θα πραγματοποιηθούν στις εγκαταστάσεις διαμόρφωσης σερπαντινών)		Τεμάχιο	45		
ΣΥΝΟΛΟ ΟΜΑΔΑΣ 2.1						
2.2.	Υπέρθερμος Ι / κάτω βαθμίδα (σωλήνα Ø44,5 X 4,0 / 15Μο3)					
2.2.1.	Καμπύλη απλή	Σύμφωνα με συνημμένη ΤΕΧΝΙΚΗ ΠΕΡΙΓΡΑΦΗ / ΕΝΟΤΗΤΑ Β	Τεμάχιο	47		
2.2.2.	Σερπαντίνα Υ/Θ Ι (περιλαμβάνονται σε ποσοστό 100% οι ραδιογραφίες οι οποίες θα πραγματοποιηθούν στις εγκαταστάσεις διαμόρφωσης σερπαντινών)		Τεμάχιο	47		
ΣΥΝΟΛΟ ΟΜΑΔΑΣ 2.2						
2.3.	Υπέρθερμος Ι / άνω βαθμίδα (σωλήνα Ø44,5 X 4,0 / 13CrMo4-4 , συστολή Ø44,5X4,0 / Ø38,0X4,5 , σωλήνα Ø38,0 X 4,5 / 10CrMo9-10 , συστολή Ø38X4,5 / Ø33,7X4,5)					
2.3.1.	Σερπαντίνα Υ/Θ Ι (περιλαμβάνονται σε ποσοστό 100% οι ραδιογραφίες οι οποίες θα πραγματοποιηθούν στις εγκαταστάσεις διαμόρφωσης σερπαντινών)	Σύμφωνα με συνημμένη ΤΕΧΝΙΚΗ ΠΕΡΙΓΡΑΦΗ / ΕΝΟΤΗΤΑ Β	Τεμάχιο	47		
ΣΥΝΟΛΟ ΟΜΑΔΑΣ 2.3						
ΣΥΝΟΛΟ ΟΜΑΔΑΣ 2						
ΣΥΝΟΛΟ ΠΡΟΥΠΟΛΟΓΙΣΜΟΥ ΠΡΟΣΦΟΡΑΣ (αριθμητικώς και ολογράφως)(1. & 2.)						

ΓΙΑ ΤΟΝ ΑΝΑΔΟΧΟ

ΓΙΑ ΤΗ ΔΕΗ Α.Ε.



ΔΙΕΥΘΥΝΣΗ ΥΛΙΚΟΥ ΚΑΙ ΠΡΟΜΗΘΕΙΩΝ ΠΑΡΑΓΩΓΗΣ
Χαλκοκονδύλη 22 104 32 Αθήνα

ΔΙΑΚΗΡΥΞΗ: ΔΥΠΠ-1433

ΠΑΡΟΧΗ ΥΠΗΡΕΣΙΩΝ: «Προμήθεια υλικών και διαμόρφωση τμημάτων Υψηλής Πίεσης (σερπαντίνες Οικονομητήρα και Υπέρθερμου Ι (Υ/Θ Ι)) για τον Λέβητα Νο5 του ΑΗΣ Λινοπεραμάτων».

ΤΕΥΧΟΣ 9

ΠΙΝΑΚΑΣ ΚΑΤΑΝΟΜΗΣ ΤΙΜΗΜΑΤΟΣ



ΔΙΕΥΘΥΝΣΗ ΥΛΙΚΟΥ ΚΑΙ ΠΡΟΜΗΘΕΙΩΝ ΠΑΡΑΓΩΓΗΣ
Χαλκοκονδύλη 22 104 32 Αθήνα

ΔΙΑΚΗΡΥΞΗ: ΔΥΠΠ - 1433

ΠΙΝΑΚΑΣ ΚΑΤΑΝΟΜΗΣ ΤΙΜΗΜΑΤΟΣ

Το Συνολικό τίμημα σε ΕΥΡΩ θα καταβληθεί όπως παρακάτω :

ΜΕΛΗ ΣΥΜΠΡΑΞΗΣ ΕΠΙΧΕΙΡΗΣΕΩΝ	ΤΙΜΗΜΑ ΣΕ ΕΥΡΩ	
	Αριθμητικώς	Ολογράφως
.....
.....
.....
.....



ΔΙΕΥΘΥΝΣΗ ΥΛΙΚΟΥ ΚΑΙ ΠΡΟΜΗΘΕΙΩΝ ΠΑΡΑΓΩΓΗΣ
Χαλκοκονδύλη 22 104 32 Αθήνα

ΔΙΑΚΗΡΥΞΗ: ΔΥΠΠ-1433

ΠΑΡΟΧΗ ΥΠΗΡΕΣΙΩΝ: «Προμήθεια υλικών και διαμόρφωση τμημάτων Υψηλής Πίεσης (σερπαντίνες Οικονομητήρα και Υπέρθερμου Ι (Υ/Θ Ι)) για τον Λέβητα Νο5 του ΑΗΣ Λινοπεραμάτων».

ΤΕΥΧΟΣ 10

ΑΣΦΑΛΙΣΕΙΣ

ΑΣΦΑΛΙΣΕΙΣ

1. Γενικοί Όροι Ασφάλισης.

Κατά την κατάρτιση των ασφαλίσεων που θα συναφθούν σύμφωνα με τα οριζόμενα στο Άρθρο 38 των Γενικών Όρων της Διακήρυξης θα πρέπει να τηρούνται οι ακόλουθοι γενικοί όροι :

1.1. Κατά τη σύναψη των σχετικών Ασφαλιστηρίων, ο Ανάδοχος πρέπει να συμμορφώνεται και να λαμβάνει υπόψη τις διατάξεις των Νόμων, Νομοθετικών Διαταγμάτων, Κανονισμών κλπ. που ισχύουν εκάστοτε και έχουν εφαρμογή στην Ελλάδα.

1.2. Ο Ανάδοχος πρέπει να συμμορφώνεται με τους όρους κλπ. των Ασφαλιστηρίων. Οι παρεχόμενες ασφαλιστικές καλύψεις, οι οικονομικοί και ασφαλιστικοί όροι, εξαιρέσεις, απαλλαγές κλπ. υπόκεινται σε κάθε περίπτωση στην τελική έγκριση της ΔΕΗ Α.Ε.

1.3. Οι ασφαλίσεις δεν απαλλάσσουν ούτε περιορίζουν κατά κανένα τρόπο τις υποχρεώσεις και ευθύνες του Αναδόχου που απορρέουν από τη Σύμβαση, ιδιαίτερα σε ό,τι αφορά στις προβλεπόμενες, από τα σχετικά Ασφαλιστήρια Συμβόλαια, εξαιρέσεις, εκπτώσεις, προνόμια, περιορισμούς κλπ. Ο Ανάδοχος παραμένει αποκλειστικά υπεύθυνος για την αποκατάσταση ζημιών σε πρόσωπα ή/και πράγματα, πέραν από τα ποσά κάλυψης των Ασφαλιστηρίων.

1.4. Σε περίπτωση που ο Ανάδοχος παραλείπει ή αμελήσει να συμμορφωθεί με τις ασφαλιστικές υποχρεώσεις του ή οι ασφαλίσεις που θα συνομολογήσει κριθούν ως μη ικανοποιητικές από τη ΔΕΗ Α.Ε., η τελευταία δικαιούται να συνάψει, στο όνομα και με δαπάνες του Αναδόχου, τα απαιτούμενα Ασφαλιστήρια και να παρακρατήσει (εντόκως με το νόμιμο επιτόκιο υπερημερίας) το ποσό των ασφαλίσεων, είτε από τις οφειλόμενες σε αυτόν πληρωμές, είτε με κατάπτωση ανάλογου ποσού από την Εγγυητική Επιστολή Καλής Εκτέλεσης του Αναδόχου.

Επίσης σε περίπτωση που ο Ανάδοχος αμελεί ή δυστροπεί να καταβάλει στους ασφαλιστές το οφειλόμενο ποσό των ασφαλίσεων, η ΔΕΗ Α.Ε., για να αποφύγει ενδεχόμενη ακύρωσή τους, δικαιούται να καταβάλει τα ασφάλιστρα στους ασφαλιστές για λογαριασμό του Αναδόχου και να παρακρατήσει τα αντίστοιχα ποσά ως ανωτέρω.

Η ΔΕΗ Α.Ε. επίσης επιφυλάσσεται του δικαιώματος της να παρακρατεί από οφειλόμενες πληρωμές του Αναδόχου κάθε ποσό που δεν είναι δυνατό να εισπραχθεί από τους ασφαλιστές λόγω εξαιρέσεων, απαλλαγών κλπ. που τυχόν υπάρχουν στους όρους των εν λόγω Ασφαλιστηρίων.

1.5. Σε περίπτωση που η Ασφαλιστική Εταιρία, με την οποία ο Ανάδοχος συνομολογήσε τα σχετικά Ασφαλιστήρια Συμβόλαια, παραλείψει ή αρνηθεί (μερικά ή ολικά) να καταβάλει αποζημίωση για οποιαδήποτε ζημιά κλπ., για οποιοδήποτε λόγο

ή αιτία, ο Ανάδοχος έχει την αποκλειστική ευθύνη για την αποκατάσταση της μη εξοφλημένης ζημιάς ή βλάβης κλπ., σύμφωνα με τους όρους της Σύμβασης και η ΔΕΗ Α.Ε. δικαιούται να παρακρατήσει από οποιοδήποτε λογαριασμό του ή εγγυήσή του τα ποσά οποιασδήποτε φύσης, που, κατά την κρίση της, απαιτούνται για την αποκατάσταση της εν λόγω ζημιάς ή βλάβης.

2. Γενικοί Όροι Ασφαλιστηρίων Συμβολαίων.

Στα Ασφαλιστήρια Συμβόλαια που θα καταρτίσει ο Ανάδοχος με τις Ασφαλιστικές Εταιρίες για κάλυψη των Ασφαλίσεων που προβλέπονται στο Άρθρο 38 των Γενικών Όρων της Διακήρυξης θα περιλαμβάνονται οπωσδήποτε οι ακόλουθοι γενικοί όροι :

2.1. Θα πρέπει να αναφέρεται ρητά ότι στην έννοια της λέξης "Ανάδοχος" περιλαμβάνεται και το πάσης φύσεως προσωπικό που απασχολείται με οποιαδήποτε σχέση εργασίας από τον Ανάδοχο για τις υπόψη Παρεχόμενες Υπηρεσίες, καθώς επίσης και οι τυχόν Υπεργολάβοι και Υποπρομηθευτές του Αναδόχου.

2.2. Η ΔΕΗ Α.Ε. θα είναι συνασφαλιζόμενη.

2.3. Τα εν λόγω Ασφαλιστήρια δε δύνανται να ακυρωθούν, τροποποιηθούν ή λήξουν χωρίς τη γραπτή, με συστημένη επιστολή πριν από τριάντα (30) ημέρες, σχετική ειδοποίηση της Ασφαλιστικής Εταιρίας, τόσο προς τον Ανάδοχο, όσο και προς τη ΔΕΗ Α.Ε. (ΔΕΗ Α.Ε./ΔΟΛ, Αθήνα).

2.4. Ο Ανάδοχος, προκειμένου να εξασφαλιστεί η ΔΕΗ Α.Ε. για τις απαιτήσεις της απ' αυτόν σε σχέση με τα ποσά που του έχει καταβάλει (με εξαίρεση τις προκαταβολές έναντι ισόποσων εγγυητικών επιστολών ή άλλων εγγυήσεων που αποδέχτηκε η ΔΕΗ Α.Ε.), υποχρεώνεται να ζητήσει από τους ασφαλιστές του να συμπεριλάβουν τόσο στο Κατά Παντός Κινδύνου όσο και στα άλλου τύπου Ασφαλιστήρια, που καλύπτουν τις ίδιες τις Παρεχόμενες Υπηρεσίες, τον εξής Ειδικό Όρο:

"Σε περίπτωση μερικής ή ολικής καταστροφής ή βλάβης των εκτελεσθεισών Εργασιών:

α. Προκειμένου η Ασφαλιστική Εταιρία να καταβάλει στον Ανάδοχο τη σχετική με τη ζημιά κλπ. αποζημίωση πρέπει να έχει λάβει προηγουμένως την έγγραφη για το σκοπό αυτό συγκατάθεση της ΔΕΗ Α.Ε.

β. Εφόσον η ΔΕΗ Α.Ε. δεν παρέχει στην Ασφαλιστική Εταιρία την εν λόγω συγκατάθεση, η απαίτηση του Αναδόχου κατά της Ασφαλιστικής Εταιρίας για την καταβολή της αποζημίωσης εκχωρείται στη ΔΕΗ Α.Ε., αυτόματα και χωρίς άλλες διατυπώσεις (ειδική ή άλλου είδους εντολή ή εξουσιοδότηση από τον Ανάδοχο) και η Ασφαλιστική Εταιρία αποδέχεται από τούδε και υποχρεώνεται να καταβάλει τη σχετική αποζημίωση στη ΔΕΗ Α.Ε., μετά από αίτησή της.

Η εκχώρηση της απαίτησης αυτής του Αναδόχου στη ΔΕΗ Α.Ε. κατ' ουδένα τρόπο τον απαλλάσσει από τις ευθύνες και υποχρεώσεις του, που απορρέουν από τη Σύμβαση, που έχει συνάψει με τη ΔΕΗ Α.Ε."

3. Ειδικότερο περιεχόμενο Ασφαλιστηρίων Συμβολαίων.

Στα Ασφαλιστήρια Συμβόλαια, που υποχρεούται να συνάψει ο Ανάδοχος, θα πρέπει να περιλαμβάνονται, κατά περίπτωση, οι ακόλουθοι όροι και προϋποθέσεις :

3.1. Ασφάλιση ΚΑΤΑ ΠΑΝΤΟΣ ΚΙΝΔΥΝΟΥ.

3.1.1. Ειδικοί Όροι.

Το ασφαλιστήριο ΚΑΤΑ ΠΑΝΤΟΣ ΚΙΝΔΥΝΟΥ θα υποβάλλεται από τον Ανάδοχο, 15 ημέρες πριν από την έναρξη των εργασιών ή την εγκατάσταση του Αναδόχου στον τόπο των Έργων (οποιοδήποτε από τα δύο συμβεί πρώτα), στην Επιβλέπουσα Υπηρεσία της ΔΕΗ Α.Ε.

Το Ασφαλιστήριο και η Βεβαίωση Ασφάλισης (COVER NOTES) φυλάσσονται στη ΔΕΗ Α.Ε. (ΔΕΗ Α.Ε./ΔΟΛ, Αθήνα).

3.1.2. Αντικείμενα ασφάλισης.

α. Η συνολική αξία των υπό εκτέλεση Εργασιών συμπεριλαμβανομένων των τυχόν συμπληρωμάτων της Σύμβασης, αναθεωρήσεων ή/και αναπροσαρμογών (θετικών ή αρνητικών) του αρχικού Συμβατικού Τιμήματος. Η ασφαλιστική αυτή κάλυψη θα παρέχεται έναντι οποιασδήποτε απώλειας, ζημιάς ή καταστροφής, μερικής ή ολικής, που οφείλονται ή προκαλούνται από οποιοδήποτε λόγο ή αιτία περιλαμβανομένων των κινδύνων από ανωτέρα βία, τυχαία περιστατικά (καθώς επίσης από λανθασμένη μελέτη (FAULTY DESIGN), λανθασμένη κατασκευή (MANUFACTURER'S RISK), ελαττωματικά υλικά, λανθασμένη εργασία, κλπ., εφόσον ζητηθεί η κάλυψη των κινδύνων αυτών από τη ΔΕΗ Α.Ε. με ιδιαίτερη αναφορά στους Ειδικούς Όρους της Διακήρυξης) με εξαίρεση τους κινδύνους που συνήθως εξαιρούνται και δεν καλύπτονται από τα συνήθη Ασφαλιστήρια ΚΑΤΑ ΠΑΝΤΟΣ ΚΙΝΔΥΝΟΥ (π.χ. πόλεμος, εισβολή, ανταρσία, λαϊκή εξέγερση, επανάσταση, κατάσχεση, μόλυνση από ραδιενέργεια ή ιονίζουσα ακτινοβολία, κλπ.).

Ο Ανάδοχος υποχρεούται να ζητά από τους ασφαλιστές κατά τακτά χρονικά διαστήματα την αναπροσαρμογή του ασφαλιζόμενου κεφαλαίου σύμφωνα με την πραγματική αξία των Παρεχομένων Υπηρεσιών και οι ασφαλιστές παραιτούνται του δικαιώματος της υπασφαλίσεως.

β. Οι μόνιμες, μη μόνιμες ή/και προσωρινές εργοταξιακές εγκαταστάσεις του Αναδόχου καθώς επίσης και ο εν γένει μηχανολογικός εξοπλισμός που θα χρησιμοποιηθεί για την εκτέλεση των Εργασιών. Η ασφαλιστική αυτή κάλυψη θα παρέχεται έναντι οποιασδήποτε απώλειας ή ζημιάς κλπ. (εξαιρουμένων των μηχανολογικών και ηλεκτρολογικών βλαβών), που οφείλονται ή προκαλούνται από ανωτέρα βία ή/και τυχαία περιστατικά.

γ. Τα κάθε είδους υλικά που χορηγούνται από τη ΔΕΗ Α.Ε. για να χρησιμοποιηθούν στις Εργασίες.

3.1.3. Διάρκεια ασφάλισης.

Η ευθύνη των ασφαλιστών θα αρχίζει, είτε με την έναρξη των εργασιών, είτε συγχρόνως με την εγκατάσταση του Αναδόχου στον τόπο των Εργασιών, ανάλογα με ποιο από τα δύο συμβεί πρώτα και θα λήγει, είτε με την ημερομηνία της βεβαιωμένης περάτωσης των εργασιών (για Έργα Πολ. Μηχ.), είτε με την ημερομηνία της Έναρξης της Εμπορικής Λειτουργίας (για Έργα Η/Μ εξοπλισμού). Από την ημερομηνία αυτή αρχίζει η εκτεταμένη κάλυψη της περιόδου συντήρησης (extended maintenance period) η οποία θα λήγει την ημερομηνία που θεωρείται ότι συντελείται η Προσωρινή Παραλαβή.

3.2. Ασφάλιση ENANTI ΚΙΝΔΥΝΩΝ από Τυχαία Περιστατικά και Ανωτέρα Βία.

3.2.1. Ειδικό Όροι.

Το ή τα Ασφαλιστήρια που θα εκδοθούν θα υποβάλλονται από τον Ανάδοχο, 15 ημέρες πριν από την προβλεπόμενη ημερομηνία της βεβαιωμένης περάτωσης των εργασιών (για έργα Πολ. Μηχ.) ή την προβλεπόμενη ημερομηνία της Έναρξης της Εμπορικής Λειτουργίας (για έργα Η/Μ εξοπλισμού), στην Επιβλέπουσα Υπηρεσία της ΔΕΗ Α.Ε. Επίσης ο Ανάδοχος υποχρεούται να υποβάλει στην Επιβλέπουσα Υπηρεσία της ΔΕΗ Α.Ε. δύο (2) μήνες πριν από την προβλεπόμενη ημερομηνία της βεβαιωμένης περάτωσης των εργασιών (για έργα Πολ. Μηχ.) ή την ημερομηνία Έναρξης της Εμπορικής Λειτουργίας (για έργα Η/Μ εξοπλισμού) Βεβαιώσεις Ασφάλισης (COVER NOTES) για τις ασφαλίσσεις που θα συνομολογηθούν αργότερα και θα καλύπτουν την Παροχή Υπηρεσιών για κινδύνους από Ανωτέρα Βία και Τυχαία Περιστατικά μαζί με την απόδειξη πληρωμής της προκαταβολής των ασφαλίσεων.

Το Ασφαλιστήριο και η Βεβαίωση Ασφάλισης (COVER NOTES) φυλάσσονται στη ΔΕΗ Α.Ε. (ΔΕΗ Α.Ε./ΔΟΛ, Αθήνα).

3.2.2. Αντικείμενο ασφάλισης

Η συνολική αξία της (ουσιαστικά αποπερατωμένης) Εργασίας έναντι κινδύνων από Ανωτέρα Βία και Τυχαία Περιστατικά (π.χ. σεισμό, φωτιά κλπ.)

3.2.3. Διάρκεια ασφάλισης

Από την ημερομηνία της βεβαιωμένης περάτωσης των εργασιών (για έργα Πολ. Μηχ.) ή την ημερομηνία της Έναρξης της Εμπορικής Λειτουργίας (για έργα Η/Μ εξοπλισμού), μέχρι την ημερομηνία που θεωρείται ότι συντελείται η Προσωρινή Παραλαβή.

3.3. Ασφάλιση ΑΣΤΙΚΗΣ ΕΥΘΥΝΗΣ του Αναδόχου Έναντι Τρίτων

3.3.1. Ειδικοί Όροι

Το Ασφαλιστήριο Αστικής Ευθύνης έναντι τρίτων θα υποβάλλεται από τον Ανάδοχο με την έναρξη των εργασιών ή την εγκατάσταση του Αναδόχου στον τόπο των Εργασιών (οποιοδήποτε από τα δύο συμβεί πρώτα) στην Επιβλέπουσα Υπηρεσία της ΔΕΗ Α.Ε.

Το ή τα Ασφαλιστήρια Αστικής Ευθύνης έναντι τρίτων, που τυχόν απαιτούνται για την κάλυψη της Αστικής Ευθύνης του Αναδόχου λόγω της εκτέλεσης απ' αυτόν εργασιών συντήρησης, επισκευής ή άλλης εργασίας σχετικής και μέσα στα πλαίσια των συμβατικών του υποχρεώσεων, πρέπει να υποβάλλονται σε δύο αντίτυπα πέντε (5) ημέρες πριν από την έναρξη των αντίστοιχων εργασιών συντήρησης κλπ.

Το Ασφαλιστήριο και η Βεβαίωση Ασφάλισης (COVER NOTES) φυλάσσονται στη ΔΕΗ Α.Ε. (ΔΕΗ Α.Ε./ΔΟΛ, Αθήνα).

3.3.2. Αντικείμενο ασφάλισης.

Με την ασφάλιση αυτή θα καλύπτεται η Αστική Ευθύνη του Αναδόχου Έναντι Τρίτων και οι Ασφαλιστές υποχρεώνονται να καταβάλουν αποζημιώσεις σε τρίτους για σωματικές βλάβες, θάνατο, ψυχική οδύνη ή ηθική βλάβη και υλικές ζημιές που προξένησε ο Ανάδοχος, καθ' όλη τη διάρκεια και εξαιτίας των εργασιών κατασκευής, συντήρησης, επισκευής, αποκατάστασης ζημιών και διαφόρων άλλων εργασιών, οποτεδήποτε προξενήθηκαν και εφόσον έγιναν στα πλαίσια των συμβατικών υποχρεώσεων του Αναδόχου.

Ειδικότερα στα Ασφαλιστήρια αυτά πρέπει να περιλαμβάνονται τα εξής:

- α. Η ΔΕΗ Α.Ε., το εν γένει Προσωπικό της και οι συνεργάτες της με το προσωπικό τους, θεωρούνται ΤΡΙΤΑ ΠΡΟΣΩΠΑ σύμφωνα με τους όρους και τις εξαιρέσεις της διασταυρουμένης ευθύνης έναντι αλλήλων (CROSS LIABILITY).
- β. Η Ασφαλιστική Εταιρία υποχρεώνεται να αποκρούει οποιαδήποτε αγωγή εγείρεται κατά του Αναδόχου ή της ΔΕΗ Α.Ε. και του προσωπικού τους, στην περίπτωση που η βλάβη και η ζημιά οφείλεται σε πράξη ή παράλειψή τους, για βλάβη ή ζημιά που καλύπτεται από το Ασφαλιστήριο Αστικής Ευθύνης έναντι Τρίτων και θα καταβάλει κάθε ποσό εγγύησης για άρση τυχόν κατασχέσεων κλπ. σχετιζομένων με την αστική ευθύνη μέσα στα όρια των ποσών που αναφέρονται εκάστοτε ως ανώτατα όρια ευθύνης των ασφαλιστών.
- γ. Η Ασφαλιστική Εταιρία παραιτείται κάθε δικαιώματος αγωγής κατά της ΔΕΗ Α.Ε., των συμβούλων, των συνεργατών της και των υπαλλήλων τους, στην περίπτωση που η βλάβη ή η ζημιά οφείλεται σε πράξη ή παράλειψη των προσώπων αυτών.
- δ. Καλύπτεται η εκ του άρθρου 922 ΑΚ απορρέουσα ευθύνη της ΔΕΗ Α.Ε. (ευθύνη προστήσαντος).

3.3.3. Όρια αποζημίωσης

Τα όρια αποζημίωσης για τα οποία θα πραγματοποιείται η ασφάλιση σ'ένα αυτοτελές Ασφαλιστήριο Αστικής Ευθύνης έναντι Τρίτων πρέπει να είναι, κατά περιστατικό, τα ακόλουθα :

- α. Σωματικές βλάβες ή και θάνατος τρίτων (συμπεριλαμβανομένων και των αξιώσεων για ικανοποίηση λόγω ηθικής βλάβης ή ψυχικής οδύνης) κατ' άτομο και ατύχημα 30.000 ΕΥΡΩ.
- β. Σωματικές βλάβες ή και θάνατος τρίτων για κάθε ομαδικό ατύχημα ανεξαρτήτως του αριθμού των παθόντων 147.000 ΕΥΡΩ.
- γ. Υλικές ζημιές θετικές ή αποθετικές σε πράγματα ή/και ζώα τρίτων συνέπεια ζημιογόνου γεγονότος ανεξαρτήτως του αριθμού των τυχόν ζημιωθέντων τρίτων εξ αυτού ως και ζημιωθέντων αντικειμένων 30.000 ΕΥΡΩ.
- δ. Ανώτατο όριο ευθύνης ασφαλιστών καθ' όλη τη διάρκεια της ασφάλισης 300.000 ΕΥΡΩ.

Σε περίπτωση που το ανώτατο όριο ευθύνης των ασφαλιστών μειωθεί κάτω του ποσού των 300.000 ΕΥΡΩ (λόγω επέλευσης ζημιογόνων γεγονότων και καταβολής από τους ασφαλιστές των αντίστοιχων αποζημιώσεων), ενώ τόσο η Σύμβαση ΔΕΗ Α.Ε. - Αναδόχου, όσο και το σχετικό Ασφαλιστήριο Αστικής Ευθύνης του Αναδόχου έναντι Τρίτων εξακολουθούν να βρίσκονται σε ισχύ, ο Ανάδοχος για να μη μένει υπασφαλισμένος οφείλει να φροντίζει για την άμεση συμπλήρωση του ανωτάτου ορίου ευθύνης των ασφαλιστών του κατά το αντίστοιχα μειωμένο ποσόν, έτσι ώστε το ανώτατο όριο ευθύνης των ασφαλιστών να είναι συνεχώς 300.000 ΕΥΡΩ καθ' όλη τη διάρκεια ισχύος της υποχρέωσης του Αναδόχου για ασφάλιση της αστικής ευθύνης του έναντι τρίτων.

Τα ποσά αυτά των παραγράφων α, β, γ, δ μπορεί να διαφοροποιούνται κατά περίπτωση, όπως θα προβλέπεται στους Ειδικούς Όρους της Διακήρυξης.

Σ' ένα ενιαίο Ασφαλιστήριο Κατά Παντός Κινδύνου και Αστικής Ευθύνης έναντι Τρίτων τα όρια αποζημιώσεως για τα οποία θα πραγματοποιείται η ασφάλιση θα πρέπει να είναι τα τριπλάσια από τα παραπάνω όρια κατά περίπτωση.

3.3.4. Διάρκεια ασφάλισης

Η ευθύνη των ασφαλιστών θα αρχίζει με την έναρξη, με οποιοδήποτε τρόπο, των εργασιών ή με την εγκατάσταση του Αναδόχου στον τόπο των Εργασιών και θα λήγει την ημερομηνία της αποπεράτωσης των εργασιών κατασκευής.

Μετά την αποπεράτωση των εργασιών κατασκευής εάν προκύψει θέμα επισκευής, συντήρησης ή άλλης ρύθμισης σχετικής με την Παροχή Υπηρεσιών, η οποία εμπίπτει στα πλαίσια των συμβατικών υποχρεώσεων του Αναδόχου και απαιτεί την εκτέλεση εργασιών από δικά του συνεργεία, τότε θα πρέπει να φροντίσει για την εκ νέου ασφαλιστική κάλυψη της Αστικής Ευθύνης του έναντι Τρίτων με τους ίδιους όρους κλπ. όπως και στην αρχική του ασφάλιση και με διάρκεια τόση, όση χρειάζεται για την αποπεράτωση των εργασιών επισκευής, συντήρησης κλπ.

3.4. Ασφάλιση ΜΕΤΑΦΟΡΑΣ

3.4.1. Ειδικό Όροι

Το σχετικό Ασφαλιστήριο θα υποβάλλεται στην Επιβλέπουσα Υπηρεσία της ΔΕΗ Α.Ε., 15 ημέρες πριν από την έναρξη μεταφορών και θα φυλάσσεται στη ΔΕΗ Α.Ε. (ΔΕΗ Α.Ε./ΔΟΛ, Αθήνα).

3.4.2. Αντικείμενο ασφάλισης

Με την ασφάλιση αυτή θα καλύπτεται η συνολική αξία των μεταφερομένων υλικών (Εξοπλισμός, μηχανήματα κλπ.) προέλευσης εξωτερικού ή/και εσωτερικού, καθώς και των υλικών ιδιοκτησίας ΔΕΗ Α.Ε. που θα μεταφέρονται με ευθύνη του Αναδόχου για τους μεταφορικούς κινδύνους. Τα υλικά αυτά θα ασφαλιζονται Κατά Παντός Κινδύνου.

3.4.3. Διάρκεια ασφάλισης

Τα μεταφερόμενα υλικά θα ασφαλιζονται για όλη τη διάρκεια της μεταφοράς τους από οποιοδήποτε σημείο της Ελλάδας ή/και του εξωτερικού μέχρι την εκφόρτωσή τους στον τόπο των Εργασιών.

3.5. Ασφάλιση ΟΧΗΜΑΤΩΝ, ΜΗΧΑΝΗΜΑΤΩΝ ΕΡΓΟΥ ΚΛΠ.

3.5.1. Ασφάλιση των Οχημάτων, Μηχανημάτων Εργασιών κλπ. από τη χρήση τους σαν αυτοκινούμενα οχήματα (Ν.489/76).

Με την ασφάλιση αυτή θα καλύπτεται η Αστική Ευθύνη του Αναδόχου για ζημιές κλπ. που θα προκληθούν σε τρίτους από τα οχήματα, μηχανήματα Εργασιών κλπ. που θα χρησιμοποιηθούν απ' αυτόν για τις ανάγκες των Εργασιών, είτε ανήκουν σ' αυτόν, είτε σε τρίτους, είτε στο προσωπικό του, σύμφωνα με τις σχετικές διατάξεις της Ελληνικής Νομοθεσίας (Ν.489/76) και για ποσά κάλυψης αυτά που προβλέπονται εκάστοτε από την ισχύουσα Νομοθεσία.

Στα σχετικά Ασφαλιστήρια πρέπει να περιλαμβάνονται και τα εξής :

Υπεύθυνος για τη φύλαξη και παρακολούθηση των εν λόγω Ασφαλιστηρίων είναι ο Ανάδοχος, ο οποίος υποχρεούται να τα επιδεικνύει στην Επιβλέπουσα Υπηρεσία για έλεγχο, όποτε του ζητηθούν.

Η Επιβλέπουσα Υπηρεσία σε περίπτωση άρνησης του Αναδόχου να επιδείξει τα εν λόγω Ασφαλιστήρια ή σε περίπτωση που τα Ασφαλιστήρια είναι ελλιπή ή παρέχουν ανεπαρκή κατά το Νόμο κάλυψη, δικαιούται να απαγορεύει την είσοδο, έξοδο και οποιαδήποτε μετακίνηση του αντίστοιχου οχήματος στην περιοχή εκτέλεσης των Εργασιών.

3.5.2. Ασφάλιση των Οχημάτων, Μηχανημάτων Εργασιών κλπ. από τη χρήση τους σαν Εργαλεία.

Με την ασφάλιση αυτή θα καλύπτεται η Αστική Ευθύνη του Αναδόχου για ζημιές, ατυχήματα κλπ. που θα προκληθούν σε τρίτους από τα οχήματα, μηχανήματα Εργασιών κλπ. που θα χρησιμοποιηθούν απ' αυτόν σαν εργαλεία για την Παροχή Υπηρεσίας.

Στην παρούσα ασφάλιση τα ποσά αποζημίωσης, οι όροι και προϋποθέσεις κλπ. είναι οι αυτοί που ισχύουν στην ασφάλιση Αστικής Ευθύνης έναντι τρίτων (παράγραφος 3.3 του παρόντος).

Εξαιρείται ο όρος : "Η ΔΕΗ Α.Ε. είναι συνασφαλισμένη".

3.6. Ασφάλιση ΠΡΟΣΩΠΙΚΟΥ

Η ασφάλιση του Προσωπικού περιλαμβάνει δύο (2) περιπτώσεις :

3.6.1. Ασφάλιση Προσωπικού του Αναδόχου

Ο Ανάδοχος υποχρεούται να ασφαλίσει το εν γένει εργατοτεχνικό και υπαλληλικό προσωπικό σύμφωνα με τις διατάξεις της Ελληνικής Εργατικής Νομοθεσίας. Ειδικότερα για το ημεδαπό προσωπικό απαιτείται σύμφωνα με την Εργατική Νομοθεσία ασφάλιση στο ΙΚΑ ή/ και σε άλλο Οργανισμό Κυρίας ή Επικουρικής ασφάλισης ανάλογα με την ειδικότητα. Για το αλλοδαπό προσωπικό απαιτείται αντίστοιχη ασφάλιση, που να προβλέπεται δηλαδή από την Εργατική Νομοθεσία της Χώρας προέλευσης του προσωπικού και να μην αντιβαίνει στις διατάξεις της Ελληνικής Εργατικής Νομοθεσίας. Ο Ανάδοχος προκειμένου να πληρωθεί, πρέπει οπωσδήποτε να υποβάλει έγκαιρα στην αρμόδια υπηρεσία της ΔΕΗ Α.Ε., όλα τα αναγκαία δικαιολογητικά ασφάλισης του εν γένει εργατοτεχνικού και υπαλληλικού προσωπικού του.

3.6.2. Ασφάλιση συμβούλων ή συνεργατών του Αναδόχου

Ο Ανάδοχος υποχρεούται να ασφαλίσει τους πάσης φύσεως συμβούλους ή συνεργάτες του που θα ασχοληθούν για τις ανάγκες της Παρεχόμενης Υπηρεσίας. Στην περίπτωση αυτή ο Ανάδοχος πρέπει να μεριμνήσει για την ασφάλιση των συμβούλων ή συνεργατών του, ημεδαπών ή/και αλλοδαπών, έναντι κινδύνων προσωπικών ατυχημάτων σε Ασφαλιστικό Φορέα της επιλογής του.

Από την περίπτωση αυτή εξαιρούνται οι αλλοδαποί συνεργάτες και σύμβουλοι του Αναδόχου για τους οποίους έχουν γίνει ήδη ανάλογες ασφαλίσεις στη χώρα τους, οι οποίες ισχύουν για την εδώ παραμονή τους και δεν αντιβαίνουν στην Ελληνική Νομοθεσία.

Ο Ανάδοχος έχει την ευθύνη της φύλαξης και παρακολούθησης των αντίστοιχων Ασφαλιστηρίων. Για την πιστοποίηση των ασφαλίσεων αυτών ο Ανάδοχος υποχρεούται να υποβάλει στην Επιβλέπουσα Υπηρεσία της ΔΕΗ Α.Ε. Υπεύθυνη

Δήλωση ότι πράγματι οι σύμβουλοι, συνεργάτες του κλπ. είναι ασφαλισμένοι έναντι κινδύνων προσωπικών ατυχημάτων.

Οι Υπεύθυνες αυτές Δηλώσεις φυλάσσονται στη ΔΕΗ Α.Ε. (ΔΕΗ Α.Ε./ΔΟΛ, Αθήνα).

3.7. Ασφάλιση ΥΛΙΚΩΝ της ΔΕΗ Α.Ε. που χορηγούνται στον Ανάδοχο

3.7.1. Αντικείμενο Ασφάλισης

Η Ασφαλιστική Εταιρία ασφαλίζει σε ανοικτή βάση και Κατά Παντός Κινδύνου τα υλικά, εργαλεία, μηχανήματα, εφόδια, μετρητές, μετασχηματιστές και παρεμφερή είδη που χορηγεί η ΔΕΗ Α.Ε. στον Ανάδοχο για την εκτέλεση των εργασιών της Σύμβασης.

Η ασφάλιση καλύπτει επίσης και τα υλικά, μηχανήματα, μετρητές, μετασχηματιστές και παρεμφερή είδη που αποξηλώνονται από τις υπάρχουσες εγκαταστάσεις της ΔΕΗ Α.Ε., από τον Ανάδοχο, κατά την εκτέλεση των ανωτέρω εργασιών και προορίζονται για επανατοποθέτησή τους σε άλλο σημείο των εγκαταστάσεων ή για επιστροφή τους στις Αποθήκες της ΔΕΗ Α.Ε.

Η ευθύνη των ασφαλιστών αρχίζει από τη στιγμή που τα υλικά αυτά παραδίδονται από τη ΔΕΗ Α.Ε. στον Ανάδοχο για την ενσωμάτωσή τους στα Έργα και θα συνεχίζεται χωρίς διακοπή καθόλη τη διάρκεια της παραμονής τους στους εν γένει αποθηκευτικούς χώρους του Αναδόχου, είτε πρόκειται για ανοικτούς ή κλειστούς χώρους αποθήκευσης ή ακόμη απερίφρακτους χώρους που όμως επιτηρούνται από ειδικά εντεταλμένο όργανο από το προσωπικό του Αναδόχου και μέχρι την ενσωμάτωσή τους στις εγκαταστάσεις της ΔΕΗ Α.Ε. ή την για οποιοδήποτε λόγο επιστροφή τους στις Αποθήκες της ΔΕΗ Α.Ε. Η ευθύνη των ασφαλιστών λήγει με την υποβολή της Δήλωσης του Αναδόχου που προβλέπεται στην παράγραφο 3.7.3.

Η ευθύνη των ασφαλιστών για τα αποξηλωμένα υλικά αρχίζει από τη στιγμή που τα υλικά αυτά αποξηλώνονται, από τον Ανάδοχο, από τις εγκαταστάσεις της ΔΕΗ Α.Ε. και θα συνεχίζεται χωρίς διακοπή καθ' όλη τη διάρκεια της παραμονής τους στους εν γένει αποθηκευτικούς χώρους του Αναδόχου, όπως αυτοί περιγράφονται ανωτέρω και μέχρι την επανατοποθέτηση των υλικών αυτών σε άλλο σημείο των εγκαταστάσεων της ΔΕΗ Α.Ε. ή την για οποιοδήποτε λόγο επιστροφή τους στις Αποθήκες της ΔΕΗ Α.Ε. Η ευθύνη των ασφαλιστών λήγει με την υποβολή της ίδιας προαναφερόμενης Δήλωσης του Αναδόχου.

3.7.2. Όριο Ασφαλιζόμενης Αξία Υλικών

Με την ασφάλιση καλύπτεται η αξία των υλικών, εργαλείων κλπ. ιδιοκτησίας ΔΕΗ Α.Ε. που, σύμφωνα με τη Σύμβαση, προβλέπεται να έχει στα χέρια του ο Ανάδοχος για κάθε χρονική στιγμή, προσαυξημένη κατά 20% και στρογγυλευμένη στα πλησιέστερα 3.000 ΕΥΡΩ. Στις περιπτώσεις που η ΔΕΗ Α.Ε. διαπιστώνει, από τα υπάρχοντα στα χέρια της στοιχεία, ότι η αξία των υλικών, εργαλείων κλπ. ιδιοκτησίας ΔΕΗ Α.Ε. που έχει στα χέρια του ο Ανάδοχος, είναι μεγαλύτερη της

προαναφερόμενης ασφαλιζόμενης αξίας, παρέχεται η δυνατότητα παρέμβασης της ΔΕΗ Α.Ε. ώστε με πρόσθετη πράξη να καλυφθεί η υφιστάμενη διαφορά.

Το ανώτατο όριο ευθύνης των ασφαλιστών κατά κίνδυνο και περιστατικό οποιασδήποτε απώλειας, καταστροφής, ζημιάς, βλάβης, κλοπής, πυρκαϊάς κλπ., μερικής ή ολικής, είναι ίσο με το 40% της αξίας του χρεωστικού υπολοίπου του Αναδόχου που αφορά τα υλικά, εργαλεία κλπ. ιδιοκτησίας ΔΕΗ Α.Ε. που έχει στα χέρια του, όπως αναγράφεται στη Σύμβαση. Το ως άνω προκύπτον ανώτατο όριο στρογγυλεύεται στην πλησιέστερη χιλιάδα ΕΥΡΩ και δεν μπορεί να είναι μικρότερο των 30.000 ΕΥΡΩ.

3.7.3. Διάρκεια Ασφάλισης

Η παρούσα σε ανοικτή βάση ασφάλιση αρχίζει με την υπογραφή της Σύμβασης του Αναδόχου με τη ΔΕΗ Α.Ε. και λήγει μετά την επιστροφή από τον Ανάδοχο και του τελευταίου υλικού στις αποθήκες της ΔΕΗ Α.Ε. και την υποβολή γραπτής Δήλωσης του Αναδόχου προς τον ασφαλιστή για το σκοπό αυτό, δεόντως θεωρημένη από την αρμόδια Υπηρεσία της ΔΕΗ Α.Ε.

Η ασφάλιση αυτή δε δύναται να ακυρωθεί, τροποποιηθεί ή λήξει, είτε από τον ασφαλιστή, είτε από τον Ανάδοχο για οποιοδήποτε λόγο, εκτός του Φυσιολογικού ως άνω τερματισμού της.

Για να τεθεί τέτοιο θέμα θα πρέπει απαραίτητα να ειδοποιηθεί σχετικά τριάντα (30) ημέρες νωρίτερα, με συστημένη επιστολή, FAX ή TELEX, είτε του ασφαλιστή, είτε του Αναδόχου, η ΔΕΗ Α.Ε./ΔΟΛ.



ΔΙΕΥΘΥΝΣΗ ΥΛΙΚΟΥ ΚΑΙ ΠΡΟΜΗΘΕΙΩΝ ΠΑΡΑΓΩΓΗΣ
Χαλκοκονδύλη 22 104 32 Αθήνα

ΔΙΑΚΗΡΥΞΗ: ΔΥΠΠ-1433

ΠΑΡΟΧΗ ΥΠΗΡΕΣΙΩΝ: «Προμήθεια υλικών και διαμόρφωση τμημάτων Υψηλής Πίεσης (σερπαντίνες Οικονομητήρα και Υπέρθερμου Ι (Υ/Θ Ι)) για τον Λέβητα Νο5 του ΑΗΣ Λινοπεραμάτων».

ΤΕΥΧΟΣ 11

ΥΠΟΔΕΙΓΜΑΤΑ

ΠΙΝΑΚΑΣ ΠΕΡΙΕΧΟΜΕΝΩΝ

- Υπεύθυνη Δήλωση περί αποδοχής των όρων της Διακήρυξης
- Δήλωση συνυπευθυνότητας σε περιπτώσεις Κοινοπραξίας
- Υπόδειγμα Εγγυητικής Επιστολής Συμμετοχής στο Διαγωνισμό
- Υπόδειγμα Εγγυητικής Επιστολής Καλής Εκτέλεσης
- Υπόδειγμα Εγγυητικής Επιστολής Προκαταβολής
- Υπόδειγμα Εγγυητικής Επιστολής για υλικά ΔΕΗ που χορηγήθηκαν στον Ανάδοχο

ΥΠΕΥΘΥΝΗ ΔΗΛΩΣΗ
(Καλύπτει την παρ. 2.4 του Άρθρου 6 του Τεύχους
«Όροι και Οδηγίες Διαγωνισμού»)

Ο υπογράφων Διαγωνιζόμενος δηλώνω υπεύθυνα:

1. Ότι έλαβα πλήρη γνώση της Διακήρυξης με στοιχεία που αφορά στο Έργο και ειδικά όλα τα τεύχη και έγγραφα που αναφέρονται στο Άρθρο 1 του τεύχους «Όροι και Οδηγίες Διαγωνισμού» και ότι αποδέχομαι ρητά και ανεπιφύλακτα όλους τους όρους της Διακήρυξης και των Συμπληρωμάτων αυτής
2. Ότι έλεγξα και βρήκα ορθά όλα τα στοιχεία τα οποία αναφέρονται στους σχετικούς Πίνακες Υλικών και Τιμών ή Τιμολόγια, καθώς και όλα τα λοιπά συνημμένα σ' αυτά έγγραφα τα οποία αποτελούν τμήμα της προσφοράς μου, την ακρίβεια της οποίας εγγυώμαι σύμφωνα με το άρθρο 696 του ΑΚ.
3. Ότι η διαμόρφωση των τιμών της προσφοράς μου έγινε μετά από εξέταση που πραγματοποίησα στον τόπο του Έργου, όπου έλαβα πλήρη γνώση των συνθηκών και κινδύνων που υπάρχουν ή μπορούν να εμφανισθούν και που είναι δυνατόν να επηρεάσουν με οποιοδήποτε τρόπο το κόστος ή το χρόνο εκτέλεσης του δημοπρατούμενου Έργου.
4. Ότι η προσφορά που υποβάλλω είναι οριστική μη δυνάμενη να αποσυρθεί ή τροποποιηθεί και αναπροσαρμογή των τιμών της προσφοράς μου (εκτός αυτών του άρθρου 8 του Συμφωνητικού της Σύμβασης) δε θα μπορώ να απαιτήσω μετά την τυχόν ανάθεση σε μένα της εκτέλεσης του Έργου.
5. Ότι παραιτούμαι ρητά και ανεπιφύλακτα από οποιοδήποτε δικαίωμα ή απαίτηση από τα άρθρα 325-329, 1106 και 388 του Αστικού Κώδικα, δεδομένου ότι τον κίνδυνο της απρόοπτης μεταβολής των οικονομικών συνθηκών το θεωρώ ως ενδεχόμενο και τον αποδέχομαι.
6. Ότι στις τιμές της προσφοράς μου έχω περιλάβει όλες τις δαπάνες, επιβαρύνσεις, ασφαλιστικές εισφορές, δασμούς, κλπ σε σχέση με την εκτέλεση του αναλαμβανόμενου Έργου, όπως αυτές αναφέρονται στη Σύμβαση, καθώς και το εργολαβικό μου κέρδος.
7. Τέλος βεβαιώνω ότι η προσφορά που υποβάλλω θα παραμείνει σε ισχύ επί χρονικό διάστημα (.....) ημερολογιακών ημερών από την καθορισθείσα ημερομηνία για την υποβολή της και ότι παραιτούμαι ανεπιφύλακτα κάθε δικαιώματος μου προς ανάκληση, τροποποίηση ή συμπλήρωση της προσφοράς, με οποιοδήποτε τρόπο, μορφή ή υπό οποιοσδήποτε συνθήκες, μετά την υποβολή της στη ΔΕΗ Α.Ε καθ' όλη τη διάρκεια ισχύος της.

8. Επίσης βεβαιώνω υπεύθυνα ότι ο Διαγωνιζόμενος, τον οποίο εκπροσωπώ στον παρόντα Διαγωνισμό, δεσμεύεται να προσκομίσει επί ποινή αποκλεισμού σε οποιοδήποτε στάδιο της διαδικασίας του ζητηθεί από τη ΔΕΗ Α.Ε., όλα ή μέρος των σχετικών δικαιολογητικών και στοιχείων που αναφέρονται στις Υπεύθυνες δηλώσεις ή/και στο Ευρωπαϊκό Ενιαίο Έντυπο Σύμβασης (ΕΕΕΣ), εντός ευλόγου προθεσμίας και όπως αυτά εξειδικεύονται στη παράγραφο 2.6 του Άρθρου 6 - "Περιεχόμενο Προσφοράς" του Τεύχους 2 "ΟΡΟΙ ΚΑΙ ΟΔΗΓΙΕΣ ΔΙΑΓΩΝΙΣΜΟΥ"

Ο Δηλών/Η Δηλούσα

ΔΗΛΩΣΗ ΣΥΝΥΠΕΥΘΥΝΟΤΗΤΑΣ

Σε περίπτωση Κοινοπραξίας (καλύπτει την παρ. 2.5.2 του Άρθρου 6 του Τεύχους «Όροι και Οδηγίες Διαγωνισμού»)

Τα υπογράφοντα μέλη της Κοινοπραξίας για

.....

1.

2.

3.

δηλώνουμε ότι υποβάλλοντας την Προσφορά μας και σε περίπτωση ανάθεσης της Σύμβασης σε εμάς, θα είμαστε πλήρως υπεύθυνοι απέναντι στη ΔΕΗ Α.Ε , από κοινού, αδιαίρετα και σε ολόκληρο κατά την εκτέλεση των υποχρεώσεών μας που απορρέουν από την Προσφορά μας και από τη Σύμβαση.

Οι Δηλούντες

ΕΓΓΥΗΤΙΚΗ ΕΠΙΣΤΟΛΗ
ΣΥΜΜΕΤΟΧΗΣ ΣΕ ΔΙΑΓΩΝΙΣΜΟ

ΗΜΕΡ.:

Προς τη
Δημόσια Επιχείρηση Ηλεκτρισμού Α.Ε (ΔΕΗ Α.Ε)
Χαλκοκονδύλη 30
ΑΘΗΝΑ

Έχουμε την τιμή να σας δηλώσουμε ότι παρέχουμε εγγύηση με την παρούσα σ'εσάς υπέρ του

..... ο οποίος εδρεύει στην
..... παραιτούμενοι, ρητά και ανεπιφύλακτα, από την ένσταση της διζήσεως, από το δικαίωμα να προβάλουμε εναντίον σας τις μη προσωποπαγείς ενστάσεις του πρωτοφειλέτη ή οποιεσδήποτε τυχόν άλλες, τις οποίες μας παρέχει ο Ελληνικός Α.Κ., σχετικά με την εγγύηση και από παντός δικαιώματος, που μας παρέχεται από τα άρθρα 856, 862 έως 864 και 866 έως 869 του Α.Κ. ευθυνόμενοι σε ολόκληρο και ως αυτοφειλέτες, μέχρι του ποσού των
..... για την συμμετοχή του παραπάνω Διαγωνιζόμενου στο Διαγωνισμό, ο οποίος θα διεξαχθεί στη ΔΕΗ την για
..... σύμφωνα και σε απόλυτη συμμόρφωση με τα τεύχη της Διακήρυξης.

Η εγγύησή μας αυτή αφορά μόνο στις υποχρεώσεις οι οποίες απορρέουν από τη συμμετοχή του παραπάνω Διαγωνιζόμενου στο Διαγωνισμό σας καθώς και σε περίπτωση κατακύρωσης σ' αυτόν, την υπογραφή σχετικής Σύμβασης και την παράδοση σ' εσάς Εγγυητικής Επιστολής Καλής Εκτέλεσης, σύμφωνα με τις οδηγίες σας. Η παρούσα εγγύηση δεν εκτείνεται και στις υποχρεώσεις του Διαγωνιζόμενου για την εκτέλεση της σχετικής Σύμβασης.

Σε κάθε περίπτωση κατά την οποία, σύμφωνα με την εγγύηση, θα κρίνατε ότι ο παραπάνω Διαγωνιζόμενος έχει παραβεί οποιαδήποτε υποχρέωση του από εκείνες τις οποίες ανέλαβε με τη συμμετοχή του στο Διαγωνισμό, αναλαμβάνουμε την υποχρέωση με την παρούσα να σας καταβάλουμε αμελλητί και χωρίς καμία αντίρρηση το ποσό της εγγύησης στο σύνολο του ή μέρος του, σύμφωνα με τις οδηγίες σας και αμέσως μετά το σχετικό αίτημά σας, χωρίς να απαιτείται για την παρούσα πληρωμή οποιαδήποτε εξουσιοδότηση, ενέργεια ή συγκατάθεση του Διαγωνιζόμενου και χωρίς να ληφθεί υπόψη οποιαδήποτε τυχόν σχετική αντίρρησή του, ένσταση, επιφύλαξη ή προσφυγή του στα Δικαστήρια ή τη Διαιτησία, με αίτημα τη μη κατάπτωση της παρούσας ή τη θέση της υπό δικαστική μεσεγγύηση.

Τέλος σας δηλώνουμε, ότι η εγγύησή μας θα εξακολουθεί να ισχύει μέχρι την εκπλήρωση από το Διαγωνιζόμενο όλων των υποχρεώσεων, τις οποίες έχει αναλάβει με τη συμμετοχή του στο Διαγωνισμό και μέχρι την, από μέρους σας, επιστροφή της παρούσας σ' εμάς μαζί με έγγραφη δήλωσή σας, η οποία θα μας απαλλάσσει από την εγγυοδοσία μας.

ΕΓΓΥΗΤΙΚΗ ΕΠΙΣΤΟΛΗ
ΚΑΛΗΣ ΕΚΤΕΛΕΣΗΣ

ΗΜΕΡ.:

Προς τη
 Δημόσια Επιχείρηση Ηλεκτρισμού Α.Ε (ΔΕΗ Α.Ε)
 Χαλκοκονδύλη 30
 ΑΘΗΝΑ

Έχουμε την τιμή να σας δηλώσουμε ότι παρέχουμε εγγύηση με την παρούσα σ' εσάς υπέρ του ο οποίος εδρεύει στην παραιτούμενοι, ρητά και ανεπιφύλακτα, από την ένσταση της διζήσεως, από το δικαίωμα να προβάλουμε εναντίον σας τις μη προσωποπαγείς ενστάσεις του πρωτοφειλέτη ή οποιεσδήποτε τυχόν άλλες, τις οποίες μας παρέχει ο Ελληνικός Α.Κ. σχετικά με την εγγύηση και από παντός δικαιώματος, που μας παρέχεται από τα άρθρα 856, 862 έως 864 και 866 έως 869 του Α.Κ., ευθυνόμενοι σε ολόκληρο και ως αυτοφειλέτες, μέχρι του ποσού των για την ακριβή, πιστή και εμπρόθεσμη εκπλήρωση όλων των υποχρεώσεων του παραπάνω Κατασκευαστή, τις οποίες έχει αναλάβει με την υπ' αριθμ. Σύμβαση και των τυχόν συμπληρωμάτων της και σε απόλυτη συμμόρφωση προς τους όρους της για το Έργο «.....»

Σε κάθε περίπτωση κατά την οποία, σύμφωνα με την εγγύηση, θα κρίνατε ότι ο παραπάνω Κατασκευαστής παρέβη οποιαδήποτε υποχρέωσή του από εκείνες τις οποίες ανέλαβε με την παραπάνω Σύμβαση, αναλαμβάνουμε την υποχρέωση με την παρούσα να σας καταβάλουμε αμελλητί και χωρίς καμιά αντίρρηση το ποσό της εγγύησης στο σύνολο του ή μέρος του, σύμφωνα με τις οδηγίες σας και αμέσως μετά το σχετικό αίτημά σας, χωρίς να απαιτείται για την παραπάνω πληρωμή οποιαδήποτε εξουσιοδότηση, ενέργεια ή συγκατάθεση του Κατασκευαστή και χωρίς να ληφθεί υπόψη οποιαδήποτε τυχόν σχετική αντίρρησή του, ένσταση, επιφύλαξη ή προσφυγή του στα Δικαστήρια ή τη Διαιτησία, με αίτημα τη μη κατάπτωση της παρούσας ή τη θέση της υπό δικαστική μεσεγγύηση.

Τέλος σας δηλώνουμε, ότι η εγγύηση μας εξακολουθεί να ισχύει μέχρι την εκπλήρωση από τον Κατασκευαστή όλων των υποχρεώσεων, τις οποίες έχει αναλάβει με την αντίστοιχη Σύμβαση και τα τυχόν συμπληρώματά της και μέχρι την, από μέρους σας, επιστροφή της παρούσας σ' εμάς με έγγραφη δήλωσή σας, η οποία θα μας απαλλάσσει από την εγγυοδοσία μας.

ΕΓΓΥΗΤΙΚΗ ΕΠΙΣΤΟΛΗ ΠΡΟΚΑΤΑΒΟΛΗΣ

ΗΜΕΡ.:

Προς τη
 Δημόσια Επιχείρηση Ηλεκτρισμού Α.Ε (ΔΕΗ Α.Ε)
 Χαλκοκονδύλη 30
 ΑΘΗΝΑ

Έχουμε την τιμή να σας δηλώσουμε ότι παρέχουμε εγγύηση με την παρούσα σ' εσάς υπέρ του ο οποίος εδρεύει στην παραιτούμενοι, ρητά και ανεπιφύλακτα, από την ένσταση της διζήσεως, από το δικαίωμα να προβάλουμε εναντίον σας τις μη προσωποπαγείς ενστάσεις του πρωτοφειλέτη ή οποιοσδήποτε τυχόν άλλες, τις οποίες μας παρέχει ο Ελληνικός Α.Κ. σχετικά με την εγγύηση και από παντός δικαιώματος, που μας παρέχεται από τα άρθρα 856, 862 έως 864 και 866 έως 869 του Α.Κ., ευθυνόμενοι σε ολόκληρο και ως αυτοφειλέτες, μέχρι του ποσού των που αντιπροσωπεύει τη, δοθείσα από σας στον αναφερόμενο Κατασκευαστή, προκαταβολή, σύμφωνα με τη συνομολογηθείσα μεταξύ σας Σύμβαση για αριθμ. και με ημερομηνία

Η παρούσα εγγύηση καλύπτει επιπρόσθετα και τους τόκους της ως άνω προκαταβολής για χρονικό διάστημα ίσο με το μισό της συνολικής προθεσμίας κατασκευής του Έργου, ήτοι μέχρι την και με επιτόκιο

Σε κάθε περίπτωση κατά την οποία, σύμφωνα με την εγγύηση, θα κρίνατε ότι ο παραπάνω Κατασκευαστής παρέβη οποιαδήποτε υποχρέωσή του από εκείνες τις οποίες ανέλαβε με την παραπάνω Σύμβαση, αναλαμβάνουμε την υποχρέωση με την παρούσα να σας καταβάλουμε αμελλητί και χωρίς καμιά αντίρρηση το ποσό της εγγύησης στο σύνολό του ή μέρους του, σύμφωνα με τις οδηγίες σας και αμέσως μετά το σχετικό αίτημά σας, χωρίς να απαιτείται για την παραπάνω πληρωμή οποιαδήποτε εξουσιοδότηση, ενέργεια ή συγκατάθεση του Κατασκευαστή και χωρίς να ληφθεί υπόψη οποιαδήποτε τυχόν σχετική αντίρρησή του, ένσταση, επιφύλαξη ή προσφυγή του στα Δικαστήρια ή την Διαιτησία, με αίτημα τη μη κατάπτωση της παρούσας ή τη θέση της υπό δικαστική μεσεγγύηση.

Τέλος σας δηλώνουμε, ότι η εγγύησή μας θα εξακολουθεί να ισχύει μέχρι την εκπλήρωση από τον Κατασκευαστή όλων των υποχρεώσεων, τις οποίες έχει αναλάβει με τη συνομολογηθείσα μεταξύ σας Σύμβαση και μέχρι την, από μέρους σας, επιστροφή της παρούσας σ' εμάς μαζί με έγγραφη δήλωσή σας, η οποία θα μας απαλλάσσει από την εγγυοδοσία μας.

ΕΓΓΥΗΤΙΚΗ ΕΠΙΣΤΟΛΗ
ΓΙΑ ΥΛΙΚΑ ΤΗΣ ΔΕΗ ΠΟΥ ΧΟΡΗΓΗΘΗΚΑΝ ΣΤΟΝ ΑΝΑΔΟΧΟ

ΗΜΕΡ.:

Προς την
Δημόσια Επιχείρηση Ηλεκτρισμού Α.Ε (ΔΕΗ Α.Ε)
Χαλκοκονδύλη 30
ΑΘΗΝΑ

Έχουμε την τιμή να σας δηλώσουμε ότι παρέχουμε εγγύηση με την παρούσα σ' εσάς υπέρ του ο οποίος εδρεύει στην παραιτούμενοι, ρητά και ανεπιφύλακτα, από την ένσταση της διζήσεως, από το δικαίωμα να προβάσουμε εναντίον σας τις μη προσωποπαγείς ενστάσεις του πρωτοφειλέτη ή οποιεσδήποτε τυχόν άλλες, τις οποίες μας παρέχει ο Ελληνικός Α.Κ. σχετικά με την εγγύηση και από παντός δικαιώματος, που μας παρέχεται από τα άρθρα 856, 862 έως 864 και 866 έως 869 του Α.Κ., ευθυνόμενοι σε ολόκληρο και ως αυτοφειλέτες, μέχρι του ποσού των για την ακριβή, πιστή και εμπρόθεσμη εκπλήρωση όλων των υποχρεώσεων του παραπάνω Κατασκευαστή, σύμφωνα με τους όρους του Τεύχους «Ειδικοί Όροι» της συνομολογηθείσας μεταξύ σας Σύμβασης, που αφορούν στη διαχείριση, διακίνηση, λογιστική, παρακολούθηση, επιστροφή, λογοδοσία κλπ. των υλικών που παρέχονται από τη ΔΕΗ στον Κατασκευαστή για την εκτέλεση του Έργου.

Σε κάθε περίπτωση κατά την οποία, σύμφωνα με την εγγύηση, θα κρίνατε ότι ο παραπάνω Κατασκευαστής παρέβη οποιαδήποτε υποχρέωσή του από εκείνες τις οποίες ανέλαβε με την παραπάνω Σύμβαση, αναλαμβάνουμε την υποχρέωση με την παρούσα να σας καταβάλουμε αμελλητί και χωρίς καμιά αντίρρηση το ποσό της εγγύησης στο σύνολό του ή μέρους του, σύμφωνα με τις οδηγίες σας και αμέσως μετά το σχετικό αίτημά σας, χωρίς να απαιτείται για την παραπάνω πληρωμή οποιαδήποτε εξουσιοδότηση, ενέργεια ή συγκατάθεση του Κατασκευαστή και χωρίς να ληφθεί υπόψη οποιαδήποτε τυχόν σχετική αντίρρησή του, ένσταση, επιφύλαξη ή προσφυγή του στα Δικαστήρια ή την Διαιτησία, με αίτημα την μη κατάπτωση της παρούσας ή τη θέση της υπό δικαστική μεσεγγύηση.

Τέλος σας δηλώνουμε, ότι η εγγύησή μας θα εξακολουθεί να ισχύει μέχρι την εκπλήρωση από τον Κατασκευαστή όλων των υποχρεώσεων, τις οποίες έχει αναλάβει με την αντίστοιχη Σύμβαση και μέχρι την, από μέρους σας, επιστροφή της παρούσας σ' εμάς μαζί με έγγραφη δήλωσή σας, η οποία θα μας απαλλάσσει από την εγγυοδοσία μας.