

Θερμοηλεκτρική &  
Υδροηλεκτρική  
Παραγωγή

ΔΕΘΥΠ/Κλάδος ΑΗΣ  
Κομοτηνής



Αριθμός Πρόσκλησης: 1700004329

Ημερομηνία: 24 Οκτωβρίου 2023

Αντικείμενο: Αντικατάσταση διαστολικού  
συνδέσμου αγωγού καυσαερίων NO3  
Αεριοστροβίλου 12 του ΑΗΣ Κομοτηνής.

ΟΡΟΙ ΚΑΙ ΟΔΗΓΙΕΣ ΠΡΟΣ ΠΡΟΣΦΕΡΟΝΤΕΣ

ΤΕΥΧΟΣ 1 ΑΠΟ 3

ΠΡΟΣΚΛΗΣΗ ΥΠΟΒΟΛΗΣ ΠΡΟΣΦΟΡΑΣ  
ΓΙΑ ΣΥΝΑΨΗ ΣΥΜΒΑΣΗΣ ΥΠΗΡΕΣΙΩΝ

1. Η Δημόσια Επιχείρηση Ηλεκτρισμού Α.Ε. (εφεξής ΔΕΗ), Χαλκοκονδύλη 30, Αθήνα, προσκαλεί τους ενδιαφερόμενους σε Ηλεκτρονική Διαδικασία Επιλογής σε ένα (1) Στάδιο, σύμφωνα με τους όρους του επισυναπτόμενου σχεδίου σύμβασης, για την επιλογή Αντισυμβαλλόμενου για την παροχή υπηρεσιών «Αντικατάσταση διαστολικού συνδέσμου αγωγού καυσαερίων ΝΟ3 Αεριοστροβίλου 12 του ΑΗΣ Κομοτηνής».
2. Τα σχετικά τεύχη της Πρόσκλησης, διατίθενται ηλεκτρονικά, μέσω της επίσημης ιστοσελίδας (site) της Εταιρείας: <https://eprocurement.dei.gr> →1700004329.
3. Ο συνολικός Προϋπολογισμός, κατά την εκτίμηση της Εταιρείας, ανέρχεται σε **6.800,00€**. Ο Προϋπολογισμός αυτός δεν αποτελεί το ανώτατο όριο προσφοράς.
4. Στη Διαδικασία θα μπορούν να μετέχουν φυσικά ή νομικά πρόσωπα ή συμπράξεις/ενώσεις αυτών τα οποία ικανοποιούν πλήρως τις παρακάτω απαιτήσεις:

α. Είναι εγγεγραμμένα, στα οικεία επαγγελματικά ή εμπορικά μητρώα που τηρούνται στην Ελλάδα ή στη χώρα εγκατάστασής του για επαγγελματική δραστηριότητα σχετική με το αντικείμενο της Σύμβασης,

και

- Να έχουν υλοποιήσει με επιτυχία τουλάχιστον ένα παρόμοιο έργο (αξίας 4.000€ και άνω) τα τελευταία 5 έτη. Η εμπειρία μπορεί να αποδειχθεί με τη προσκόμιση **Βεβαίωση Καλής Εκτέλεσης** από τον λήπτη των υπηρεσιών (έργου) και σχετικό υλικό τεκμηρίωσης για το τεχνικό σκέλος του έργου.
- Να διαθέτουν Πιστοποιητικό Περιβαλλοντικής Διαχείρισης σύμφωνα με το πρότυπο EN ISO 14001, ή άλλο αναγνωρισμένο πρότυπο ή πληρούν ισοδύναμες απαιτήσεις περιβαλλοντικής διαχείρισης. Το βάρος της απόδειξης του «ισοδυνάμου» φέρει ο επικαλούμενος αυτό, ο οποίος υποχρεούται να συμπεριλάβει στην προσφορά του όλα τα σχετικά αποδεικτικά στοιχεία.
- Να διαθέτουν Πιστοποιητικό Διασφάλισης Ποιότητας σύμφωνα με το πρότυπο EN ISO 9001/2015, ή άλλο αναγνωρισμένο πρότυπο ή πληρούν ισοδύναμες απαιτήσεις ποιοτικής διασφάλισης. Το βάρος της απόδειξης του «ισοδυνάμου» φέρει ο επικαλούμενος αυτό, ο οποίος υποχρεούται να συμπεριλάβει στην προσφορά του όλα τα σχετικά αποδεικτικά στοιχεία.

Ο Διαγωνιζόμενος υποχρεούται να επισκεφθεί τον ΑΗΣ Κομοτηνής και να λάβει γνώση των συνθηκών εκτέλεσης των εργασιών. Η βεβαίωση θα παραληφθεί από τον ίδιο ή από εξουσιοδοτημένο εκπρόσωπό του και θα κατατεθεί με την προσφορά.

5. Η ηλεκτρονική Διαδικασία θα πραγματοποιηθεί με χρήση της πλατφόρμας "compareONE" της εταιρείας cosmoONE του Συστήματος Ηλεκτρονικών

Συμβάσεων ΔΕΗ, [εφεξής Σύστημα](http://www.marketsite.gr), στην ηλεκτρονική διεύθυνση [www.marketsite.gr](http://www.marketsite.gr).

Απαραίτητη προϋπόθεση για την εξασφάλιση της δυνατότητας συμμετοχής των ενδιαφερόμενων είναι η εγγραφή τους στο Σύστημα. Κατόπιν επιτυχούς εγγραφής θα τους δοθούν οι Κωδικοί Πρόσβασης στο Σύστημα που είναι απαραίτητοι για τη σύνδεσή τους και για την υποβολή της προσφοράς τους.

Η εγγραφή δεν επιφέρει κανένα κόστος για τους ενδιαφερόμενους.

Οι ενδιαφερόμενοι μπορούν να κατεβάσουν δωρεάν από την επίσημη ιστοσελίδα (site) της Εταιρείας, <https://eprocedure.dei.gr> → Ηλεκτρονική Υποβολή, τις Οδηγίες Χρήσης για την Εγγραφή και το Εγχειρίδιο Χρήσης του Συστήματος.

Η παραπάνω διαδικασία δεν απαιτείται για τους ενδιαφερόμενους που έχουν ήδη κωδικούς πρόσβασης στο Σύστημα, συνιστάται όμως να γίνει έγκαιρα η επικαιροποίηση των στοιχείων τους με την είσοδό τους σε αυτό.

Επιπλέον, στην περίπτωση που δεν υπάρχει προηγούμενη συνεργασία του ενδιαφερόμενου με τη ΔΕΗ, θα πρέπει να επικοινωνεί με την αρμόδια Διεύθυνση της ΔΕΗ για να του αποσταλεί ηλεκτρονικά σχετική φόρμα, προκειμένου να συμπληρώσει τα απαραίτητα στοιχεία για την καταχώρησή του από τη ΔΕΗ στο Σύστημα Ηλεκτρονικών Συμβάσεων ΔΕΗ.

Για την υποβολή προσφοράς στη Διαδικασία οι ενδιαφερόμενοι απαιτείται να διαθέτουν προηγμένη ηλεκτρονική υπογραφή (qualified digital signature) σε περίπτωση φυσικού προσώπου του ιδίου και σε περίπτωση νομικού προσώπου του/των νομίμου/ων εκπροσώπου/ων του, η οποία να έχει εκδοθεί από πάροχο υπηρεσιών πιστοποίησης (qualified certificate services). Να σημειωθεί ότι η χρονοσήμανση της προηγμένης ηλεκτρονικής υπογραφής θα πρέπει να προέρχεται από αναγνωρισμένη αρχή (timestamp authority), όπως για παράδειγμα η «Εθνική Πύλη Ερμής» ή το «Ελληνικό Ινστιτούτο Μετρολογίας».

Οι αλλοδαποί ενδιαφερόμενοι δεν έχουν την υποχρέωση να υπογράψουν τα δικαιολογητικά του παρόντος με χρήση προηγμένης ηλεκτρονικής υπογραφής, αλλά μπορεί να τα αυθεντικοποιούν με οποιονδήποτε άλλον πρόσφορο τρόπο, εφόσον στη χώρα προέλευσής τους δεν είναι υποχρεωτική η χρήση προηγμένης ψηφιακής υπογραφής σε διαδικασίες σύναψης συμβάσεων. Στις περιπτώσεις αυτές η προσφορά συνοδεύεται με δήλωση, στην οποία δηλώνεται ότι, στη χώρα προέλευσης δεν προβλέπεται η χρήση προηγμένης ψηφιακής υπογραφής ή ότι, στη χώρα προέλευσης δεν είναι υποχρεωτική η χρήση προηγμένης ψηφιακής υπογραφής για τη συμμετοχή σε διαδικασίες σύναψης συμβάσεων.

6. Οι προσφορές υποβάλλονται από τους ενδιαφερόμενους ηλεκτρονικά με ημερομηνία έναρξης της υποβολής την **10.10.2023/11:00** και καταληκτική ημερομηνία και ώρα υποβολής την **24.10.2023/11:00**.

Μετά την παρέλευση της ως άνω καταληκτικής ημερομηνίας και ώρας, δεν υπάρχει η δυνατότητα υποβολής προσφοράς.

7. Στον ηλεκτρονικό φάκελο της προσφοράς θα περιλαμβάνεται:

7.1 Δήλωση νομιμοποίησης του προσφέροντος σύμφωνα με το επισυναπτόμενο στην παρούσα υπόδειγμα

7.2 Οικονομική Προσφορά σύμφωνα με το επισυναπτόμενο στην παρούσα υπόδειγμα

### 7.3 Εγγραφα συμμετεχόντων.

- 7.3.1 Πιστοποιητικό του οικείου επιμελητηρίου της έδρας τους, για συναφείς εργασίες, με το οποίο θα πιστοποιείται η εγγραφή τους σε αυτό και το ειδικό επάγγελμά τους, έκδοσης του τελευταίου εξαμήνου. Οι αλλοδαπές επιχειρήσεις θα προσκομίσουν πιστοποιητικό των αρμοδίων αρχών ή της πρεσβείας της χώρας τους που να βεβαιώνει ότι η επιχείρηση έχει το δικαίωμα να αναλάβει την εκτέλεση έργου όπως το δημοπρατούμενο, σύμφωνα με τις απαιτήσεις της παρ. 4.α της παρούσας πρόσκλησης.
- 7.3.2 Αποδεικτικά εμπειρίας, σύμφωνα με τις απαιτήσεις της παρ. 4.α της παρούσας πρόσκλησης.
- 7.3.3 Πιστοποιητικό Περιβαλλοντικής Διαχείρισης, σύμφωνα με τις απαιτήσεις της παρ. 4.α της παρούσας πρόσκλησης.
- 7.3.4 Πιστοποιητικό Διασφάλισης Ποιότητας , σύμφωνα με τις απαιτήσεις της παρ. 4.α της παρούσας πρόσκλησης.

### 7.4 Βεβαίωση επίσκεψης και γνώσης συνθηκών εργασιών.

Βεβαίωση του ΑΗΣ Κομοτηνής, ότι ο διαγωνιζόμενος επισκέφθηκε τον τόπο όπου θα γίνουν οι εργασίες και ότι έλαβε γνώση των συνθηκών. Η βεβαίωση θα είναι υπογεγραμμένη από την αρμόδια υπηρεσία και από τον διαγωνιζόμενο.

### 7.5 Δήλωση Συνυπευθυνότητας σε περίπτωση υποβολής προσφοράς από σύμπραξη/ένωση ενδιαφερόμενων.

### 7.6 Πίνακα των μηχανημάτων/εξοπλισμού που θα χρησιμοποιηθούν στα πλαίσια της εκτέλεσης των εργασιών.

8. Μετά την αποσφράγιση των προσφορών, η αρμόδια Επιτροπή της Εταιρείας αρχικά καθορίζει τη σειρά προτιμητέων προσφερόντων με βάση το κριτήριο επιλογής αντισυμβαλλομένου.
9. Στη συνέχεια αξιολογεί τυπικά και τεχνικά τα στοιχεία της προσφοράς του προτιμητέου προσφέροντα. Σε περίπτωση που δεν γίνει αποδεκτή προβαίνει σε αξιολόγηση των αντίστοιχων στοιχείων του επόμενου σε σειρά προτιμητέων προσφερόντων κ.ο.κ.
10. Κριτήριο επιλογής του αντισυμβαλλομένου είναι η πλέον συμφέρουσα από οικονομική άποψη προσφορά βάσει χαμηλότερης τιμής.

ΓΙΑ ΤΗ ΔΕΗ

Π. Στρατηγόπουλος  
Διευθυντής Κλάδου  
ΑΗΣ Κομοτηνής

### Συνημμένα:

- Έντυπα οικονομικής Προσφοράς
- Υποδείγματα



## **Έντυπα Οικονομικής Προσφοράς**

«Τιμολόγιο Προσφοράς»

«Προμέτρηση – Προϋπολογισμός Προσφοράς»



ΑΝΤΙΚΕΙΜΕΝΟ: Αντικατάσταση διαστολικού συνδέσμου αγωγού καυσαερίων NO3 Αεριοστροβίλου 12 του ΑΗΣ Κομοτηνής.

ΤΙΜΟΛΟΓΙΟ ΠΡΟΣΦΟΡΑΣ

Α/Α	ΠΕΡΙΓΡΑΦΗ ΕΡΓΑΣΙΩΝ	ΠΑΡ/ΦΟΣ ΣΤΗΝ ΤΕΧΝΙΚΗ ΠΕΡΙΓΡΑΦΗ	ΜΟΝ. ΜΕΤΡΗΣΗΣ	ΠΟΣΟΤΗΤΑ	ΤΙΜΗ ΜΟΝΑΔΟΣ (ΑΡΙΘΜΗΤΙΚΩΣ) €	ΤΙΜΗ ΜΟΝΑΔΟΣ (ΟΛΟΓΡΑΦΩΣ) €
1	Αντικατάσταση διαστολικού συνδέσμου αγωγού καυσαερίων NO3 στην έξοδο του αγωγού καυσαερίων στον Αεριοστρόβιλο Νο 12.	1-4	Κατ' αποκοπή.	1		

Οι τιμές δεν περιλαμβάνουν ΦΠΑ.

Ο ΠΡΟΣΦΕΡΩΝ



**ΑΝΤΙΚΕΙΜΕΝΟ:** Αντικατάσταση διαστολικού συνδέσμου αγωγού καυσαερίων NO3 Αεριοστρόβιλου 12 του ΑΗΣ Κομοτηνής.

**ΠΡΟΜΕΤΡΗΣΗ-ΠΡΟΫΠΟΛΟΓΙΣΜΟΣ ΠΡΟΣΦΟΡΑΣ**

Α/Α	ΠΕΡΙΓΡΑΦΗ ΕΡΓΑΣΙΩΝ	ΠΑΡ/ΦΟΣ ΣΤΗΝ ΤΕΧΝΙΚΗ ΠΕΡΙΓΡΑΦΗ	ΜΟΝ. ΜΕΤΡΗΣΗΣ	ΠΟΣΟΤΗΤΑ	ΤΙΜΗ ΜΟΝΑΔΟΣ (ΑΡΙΘΜΗΤΙΚΩΣ) €	ΣΥΝΟΛΟ (ΑΡΙΘΜΗΤΙΚΩΣ) €
1	Αντικατάσταση διαστολικού συνδέσμου αγωγού καυσαερίων NO3 στην έξοδο του αγωγού καυσαερίων στον Αεριοστρόβιλο Νο 12.	1-4	Κατ' αποκοπή.	1		
<b>ΓΕΝΙΚΟ ΣΥΝΟΛΟ ΣΕ ΕΥΡΩ</b>						

**ΣΥΝΟΛΙΚΟ ΚΟΣΤΟΣ ΟΛΟΓΡΑΦΩΣ:**

Οι τιμές δεν περιλαμβάνουν ΦΠΑ.

**Ο ΠΡΟΣΦΕΡΩΝ**

## Πίνακας Εμπειρίας και Συστάσεων

α/α		A.	B.	Γ.
1.	Τίτλος Εργασιών			
2.	Αναλυτική περιγραφή & τεχνικά χαρακτηριστικά των Εργασιών			
3.	Τόπος Εργασιών			
4.	Αποδέκτης των Εργασιών			
5.	Προϋπολογισμός σε ΕΥΡΩ			
6.	Ποσοστό Συμμετοχής των Εργασιών			
7.	Ημερομηνία σύναψης της Σύμβασης			
8.	Περίοδος Εκτέλεσης των Εργασιών			
9.	Βεβαιώσεις Καλής Εκτέλεσης των Εργασιών			
10.	Συστατικές επιστολές			
11.	Στοιχεία ατόμου για Συστάσεις τηλ.: σταθερό κινητό Fax.			

ΥΠΕΥΘΥΝΗ ΔΗΛΩΣΗ ΝΟΜΙΜΟΠΟΙΗΣΗΣ ΠΡΟΣΦΕΡΟΝΤΟΣ<sup>1</sup>

Ο υπογράφων ως εκπρόσωπος του προσφέροντος .....<sup>2</sup>..... δηλώνω ότι:

1. - (Για Έλληνες προσφέροντες)

Ο προσφέρων είναι εγγεγραμμένος .....<sup>1</sup>.....

- (Για αλλοδαπούς προσφέροντες)

Ο προσφέρων είναι εγγεγραμμένος στο Μητρώο .....

(αναγράφεται το αντίστοιχο μητρώο, η σχετική νομοθεσία της χώρας εγκατάστασής τους και τα αναγκαία στοιχεία για την πρόσβασή τους -διαδικτυακή διεύθυνση κ.λπ. - από τη Διεύθυνση της ΔΕΗ που διενεργεί τη Διαδικασία Επιλογής)

2. ....<sup>3</sup>..... του προσφέροντος νομικού προσώπου είναι:

.....  
.....  
.....

3. Νόμιμος εκπρόσωπος του προσφέροντος νομικού προσώπου είναι .....

4. Το προσφέρον νομικό πρόσωπο νομίμως:

4.1 αποφάσισε να .....<sup>4</sup>.....,

4.2 όρισε τον/τους ..... να υπογράψουν την προσφορά

4.3 <sup>5</sup> όρισε τον/τους ..... να παρίστανται ως εκπρόσωποί του κατά την αποσφράγιση των προσφορών, σύμφωνα με τα προβλεπόμενα στην Πρόσκληση με στοιχεία .....

5. Ελαβε πλήρη γνώση της Πρόσκλησης με στοιχεία ..... καθώς και του συνημμένου σε αυτή σχεδίου σύμβασης .....<sup>6</sup>..... τους όρους της οποίας αποδέχεται ρητά και ανεπιφύλακτα

ΟΔΗΓΙΕΣ

<sup>1</sup> Όταν ο προσφέρων είναι φυσικό πρόσωπο η παρούσα Δήλωση θα πρέπει, με κατάλληλη διαμόρφωση, να καλύπτει τις παρακάτω παραγράφους 1, 5, και, εάν δεν παρίσταται αυτοπροσώπως στην αποσφράγιση, την παράγραφο 4.3 εφόσον το επιθυμεί

<sup>2</sup> Αναγράφεται από τον προσφέρων η επωνυμία του προσφέροντος ενδιαφερόμενου

<sup>3</sup> Αναγράφεται κατά περίπτωση νομικής μορφής του προσφέροντος «μέλη του Διοικητικού Συμβουλίου .....» ή «διαχειριστές ....»

<sup>4</sup> Τίθεται κατά περίπτωση «συμμετάσχει στη διαδικασία επιλογής» ή «να ανταποκριθεί στην Πρόσκληση»

<sup>5</sup> Όταν η διαδικασία διενεργείται ηλεκτρονικά η παρούσα παράγραφος παραλείπεται

<sup>6</sup> Σε περίπτωση που απαιτείται από την πρόσκληση επιβεβαιωμένη επίτοπια επίσκεψη, συμπληρώνεται διαμορφωμένη κατάλληλα σχετική δήλωση, όπως: «Η διαμόρφωση των τιμών της Προσφοράς του έγινε μετά από εξέταση που πραγματοποίησε στον τόπο

6. Η Προσφορά του θα παραμείνει σε ισχύ για δύο (2) μήνες.
7. Ο Προσφέρων μέχρι την ημέρα υποβολής της Προσφοράς δεν εμπίπτει σε κανέναν από τους λόγους αποκλεισμού συμμετοχής του στην παρούσα διαδικασία, που αναφέρονται αναλυτικά στην παρ. 4 του άρθρου 4 του ΚΕΠΥ, και συνοπτικά έχουν ως εξής:
  - 7.1 Είναι φορολογικά και ασφαλιστικά ενήμερος.
  - 7.2 Δεν έχει καταδικαστεί με οριστική απόφαση για παράβαση του περιβαλλοντικού, κοινωνικού και εργατικού δικαίου.
  - 7.3 Δεν έχει υποβάλει σοβαρές ψευδείς δηλώσεις, δεν έχει επιδείξει σοβαρή ή επαναλαμβανόμενη πλημμέλεια κατά την εκτέλεση ουσιώδους απαίτησης στο πλαίσιο προηγούμενης σύμβασης με αντικείμενο σχετικό με το αντικείμενο της παρούσας Πρόσκλησης, που είχε ως αποτέλεσμα την πρόωρη καταγγελία της προηγούμενης σύμβασης, αποζημιώσεις ή άλλες παρόμοιες κυρώσεις.
  - 7.4 Δεν τελεί σε πτώχευση ούτε σε διαδικασία κήρυξης πτώχευσης, δεν τελεί σε κοινή εκκαθάριση ούτε υπό διαδικασία έκδοσης απόφασης κοινής εκκαθάρισης.
  - 7.5 Δεν έχει καταδικαστεί με οριστική απόφαση για σοβαρό επαγγελματικό παράπτωμα ή κάποιο από τα αδικήματα της συμμετοχής σε εγκληματική οργάνωση, της διαφθοράς - δωροδοκίας, της απάτης κατά την έννοια των άρθρ. 386 και 386Α του Ποινικού Κώδικα, της τρομοκρατίας, της νομιμοποίησης εσόδων από παράνομες δραστηριότητες ή της χρηματοδότησης της τρομοκρατίας και της παιδικής εργασίας και άλλων μορφών εμπορίας ανθρώπων.
  - 7.6 Δεν έχει συνάψει συμφωνίες για στρέβλωση του ανταγωνισμού.
  - 7.7 Δεν έχει επηρεάσει με αθέμιτο τρόπο τη λήψη αποφάσεων, δεν έχει αποκτήσει εμπιστευτικές πληροφορίες, ή δεν έχει παράσχει παραπλανητικές πληροφορίες που σχετίζονται ουσιωδώς με τη διαδικασία επιλογής του αντισυμβαλλομένου.
  - 7.8 <sup>7</sup> Δεν έχει υποπέσει σε παραβάσεις της εργατικής νομοθεσίας που επιφέρουν επιβολή σε βάρος του προστίμων και συνιστούν λόγο αποκλεισμού σύμφωνα με την κείμενη νομοθεσία. <sup>8</sup>

---

#### ΟΔΗΓΙΕΣ

εκτέλεσης της σύμβασης, όπου έλαβε πλήρη γνώση των συνθηκών και κινδύνων που υπάρχουν ή μπορούν να εμφανισθούν και που είναι δυνατόν να επηρεάσουν με οποιοδήποτε τρόπο το κόστος ή το χρόνο εκτέλεσης της»

- <sup>7</sup> Τίθεται σε όλες τις σε όλες τις συμβάσεις προϋπολογισμένης δαπάνης άνω του ποσού των είκοσι χιλιάδων Ευρώ (20.000,00€)

8. Δεν συντρέχει κατάσταση σύγκρουσης συμφερόντων σύμφωνα με τα προβλεπόμενα στην παρ. 4 του άρθρου 4 του ΚΕΠΥ.
9. Ο Προσφέρων δεσμεύεται, εφόσον ζητηθεί από την αρμόδια Διεύθυνση της ΔΕΗ, να προσκομίσει εντός ευλόγου προθεσμίας<sup>9</sup> από τη γνωστοποίηση του αιτήματος, τα αντίστοιχα αποδεικτικά - δικαιολογητικά των πιο πάνω δηλωθέντων.
10. Σε περίπτωση οψιγενούς μεταβολής οποιουδήποτε στοιχείου της προσφοράς μας, αναφορικά με τις προϋποθέσεις για τη μη συνδρομή λόγων αποκλεισμού, κατά τη διάρκεια ισχύος αυτής ή/και της τυχόν σύμβασης που θα συναφθεί, δεσμευόμαστε να γνωστοποιήσουμε στη ΔΕΗ αμελλητί την υπόψη μεταβολή.

Ημερομηνία<sup>10</sup>:.....

Ο Δηλών

(Ονοματεπώνυμο - ιδιότητα- υπογραφή)

---

#### ΟΔΗΓΙΕΣ

<sup>8</sup> Μέχρι να καταστεί εφικτή η έκδοση του σχετικού πιστοποιητικού από το Σώμα Επιθεώρησης Εργασίας (ΣΕΠΕ), αυτό αντικαθίσταται από δήλωση του προσφέροντα, χωρίς να απαιτείται επίσημη δήλωση του ΣΕΠΕ σχετικά με την έκδοσή του

<sup>9</sup> Αναφορικά με το χρόνο προσκόμισης και ισχύος των αιτουμένων αποδεικτικών-δικαιολογητικών ισχύουν τα ακόλουθα:

α. Τα εν λόγω δικαιολογητικά-αποδεικτικά προσκομίζονται εντός δέκα (10) ημερών από την υποβολή του σχετικού αιτήματος. Αν δεν προσκομισθούν ή υπάρχουν ελλείψεις σε αυτά που υποβλήθηκαν και ο προσφέρων ή/και αντισυμβαλλόμενος υποβάλλει εντός της προαναφερόμενης προθεσμίας αίτημα προς την Εταιρεία για την παράταση της προθεσμίας υποβολής, το οποίο συνοδεύεται με αποδεικτικά έγγραφα από τα οποία να αποδεικνύεται ότι έχει αιτηθεί τη χορήγηση των δικαιολογητικών, η ΔΕΗ παρατείνει την προθεσμία υποβολής αυτών για όσο χρόνο απαιτηθεί για τη χορήγησή τους από τις αρμόδιες αρχές

β. Εάν στις ειδικές διατάξεις που διέπουν την έκδοση των υπόψη δικαιολογητικών δεν προβλέπεται χρόνος ισχύος αυτών, θεωρούνται έγκυρα και ισχύοντα εφόσον έχουν εκδοθεί έως τρεις (3) μήνες από την υποβολή τους. Οι ένορκες βεβαιώσεις που τυχόν προσκομίζονται για αναπλήρωση δικαιολογητικών εφόσον έχουν συνταχθεί έως τρεις (3) μήνες από την υποβολή τους

<sup>10</sup> Υπογράφεται έως δέκα (10) ημέρες πριν την ημερομηνία υποβολής της

ΔΗΛΩΣΗ ΣΥΝΥΠΕΥΘΥΝΟΤΗΤΑΣ

Σε περίπτωση Σύμπραξης / Ένωσης φυσικών ή και νομικών προσώπων  
(καλύπτει την παράγραφο 3 της Πρόσκλησης με προηγούμενη δημοσίευση)

Τα υπογράφοντα μέλη .....<sup>1</sup>..... για .....<sup>2</sup>.....

1. ....
2. ....
3. ....

δηλώνουμε ότι στο πλαίσιο της υποβολής της Προσφοράς μας στην πιο πάνω διαδικασία επιλογής, και σε περίπτωση επιλογής της Σύμπραξης/Ένωσης μας ως Αντισυμβαλλομένης, θα είμαστε πλήρως υπεύθυνοι απέναντι στη ΔΕΗ, από κοινού, αδιαίρετα και σε ολόκληρο κατά την εκτέλεση των υποχρεώσεών μας που απορρέουν από την Προσφορά μας και από τη σύμβαση.

Ημερομηνία<sup>3</sup>:.....

Οι Δηλούντες

(Ονοματεπώνυμο - ιδιότητα- υπογραφή)

- 
- 1 Συμπληρώνεται από την Διεύθυνση που διενεργεί τη διαδικασία επιλογής κατά περίπτωση αντικειμένου:
- «στο Γενικό Εμπορικό Μητρώο (Γ.Ε.ΜΗ.) με αριθ. μερίδας ..... και τηρεί όλες τις υποχρεώσεις δημοσιότητας σύμφωνα με την κείμενη νομοθεσία και ειδικότερα το ν. 3419/2005»
  - «στο Μητρώο Εργοληπτικών Επιχειρήσεων (ΜΕΕΠ) για το χρονικό διάστημα που εξακολουθούν να ισχύουν οι μεταβατικές διατάξεις του άρθρου 65 του π.δ. 71/2019 ή στο Μητρώο Εργοληπτικών Επιχειρήσεων Δημόσιων Έργων (ΜΗ.Ε.Ε.Δ.Ε.), από την έναρξη ισχύος του τελευταίου.», σε περίπτωση που προβλέπεται συμμετοχή εργοληπτών δημοσίων έργων

---

**ΟΔΗΓΙΕΣ**

- <sup>1</sup> Αναγράφεται ανάλογα με τη μορφή του προσφέροντος π.χ. «της σύμπραξης» ή «της ένωσης» ή «της κοινοπραξίας»
- <sup>2</sup> Αναγράφεται το αντικείμενο της διαδικασίας επιλογής
- <sup>3</sup> Υπογράφεται έως δέκα (10) ημέρες πριν την ημερομηνία υποβολής της



Θερμοηλεκτρική &  
Υδροηλεκτρική  
Παραγωγή

ΔΕΘΥΠ/Κλάδος ΑΗΣ  
Κομοτηνής



Αριθμός Πρόσκλησης: 1700004329

Ημερομηνία: 24 Οκτωβρίου 2023

Αντικείμενο: Αντικατάσταση διαστολικού  
συνδέσμου αγωγού καυσαερίων NO<sub>3</sub>  
Αεριοστροβίλου 12 του ΑΗΣ Κομοτηνής.

ΣΧΕΔΙΟ ΣΥΜΒΑΣΗΣ ΥΠΗΡΕΣΙΩΝ  
ΠΡΟΫΠΟΛΟΓΙΣΜΕΝΗΣ ΑΞΙΑΣ ΜΕΧΡΙ 30.000 €

ΤΕΥΧΟΣ 2 ΑΠΟ 3

**ΣΤΟΙΧΕΙΑ ΔΕΗ**

Πληροφορίες: Κ. Λεπίδας

Τηλέφωνο: 25310 60288

Fax: 25310 60222

email: [k.lepidas@dei.gr](mailto:k.lepidas@dei.gr)

ΑΦΜ: 090000045

ΕΓΚΑΤΑΣΤΑΣΗ: 626

ΔΟΥ: ΦΑΕ ΑΘΗΝΩΝ

**ΣΤΟΙΧΕΙΑ ΑΝΤΙΣΥΜΒΑΛΛΟΜΕΝΟΥ**

ΕΠΩΝΥΜΙΑ:

Διεύθυνση:

Τηλέφωνο:

email:

ΑΦΜ:

Fax:

ΔΟΥ:

**Σχετικά:**

Αριθμός Αίτησης:

Κάλυψη: Μερική

Τελική

Ολική

Αίτηση Τιμών:

Ημερομηνία Προσφορών:

Δικαιολογητικά Περάτωσης Διαδικασίας Επιλογής:

Αξία:

## Περιεχόμενα

ΣΥΜΒΑΣΗ ΠΑΡΟΧΗΣ ΥΠΗΡΕΣΙΩΝ.....	4
(ΣΧΕΔΙΟ) .....	4
1. Αντικείμενο .....	4
2. Τιμές .....	5
3. Τόπος, τρόπος και χρόνος παροχής υπηρεσιών. Εκπροσώπηση της Εταιρείας.....	5
4. Ποινικές Ρήτρες.....	5
5. Οργάνωση - Έλεγχος Υπηρεσιών .....	5
6. Τρόπος και χρόνος πληρωμής.....	6
7. Τροποποίηση Σύμβασης κατά την εκτέλεσή της.....	6
8. Ελαττώματα των παρεχομένων υπηρεσιών.....	6
9. Πιστοποίηση και Παραλαβή Υπηρεσιών.....	7
10. Ευθύνες Αντισυμβαλλόμενου.....	8
11. Υποκατάσταση - Εκχώρηση .....	9
12. Ανωτέρα Βία .....	9
13. Παράβαση Σύμβασης - Καταγγελία.....	10
14. Λύση Σύμβασης .....	10
15. Επίλυση διαφορών .....	11
16. Ασφαλιστικές καλύψεις .....	11
17. Ισχύς Σύμβασης.....	11

**ΣΥΜΒΑΣΗ ΠΑΡΟΧΗΣ ΥΠΗΡΕΣΙΩΝ  
(ΣΧΕΔΙΟ)**

Στην Κομοτηνή σήμερα την .....<sup>1</sup>..... μεταξύ των συμβαλλομένων:

- α) του πρώτου των συμβαλλομένων με την επωνυμία Δημόσια Επιχείρηση Ηλεκτρισμού Α.Ε., και διακριτικό τίτλο ΔΕΗ ΑΕ (εφεξής ΔΕΗ ή Εταιρεία), που εδρεύει στην Αθήνα, οδός Χαλκοκονδύλη 30, Τ.Κ. 104 32, όπως εν προκειμένω νόμιμα εκπροσωπείται από .....<sup>2</sup>....., και
- β) του δεύτερου των συμβαλλομένων .....<sup>3</sup>..... (εφεξής Αντισυμβαλλόμενος), που εδρεύει .....<sup>4</sup>..... και εκπροσωπείται νόμιμα, σε αυτήν την περίπτωση από .....<sup>5</sup>.....,

συμφωνήθηκαν, συνομολογήθηκαν και έγιναν αμοιβαίως αποδεκτά, χωρίς καμία επιφύλαξη τα ακόλουθα:

**1. Αντικείμενο**

Με τη Σύμβαση αυτή η Εταιρεία αναθέτει και ο Αντισυμβαλλόμενος αναλαμβάνει την υποχρέωση να προβεί στην έγκαιρη, έντεχνη, άρτια, οικονομική και ασφαλή παροχή των υπηρεσιών «**Αντικατάσταση διαστολικού συνδέσμου αγωγού καυσαερίων NO3 Αεριοστροβίλου 12 του ΑΗΣ Κομοτηνής**».

Η παροχή των υπηρεσιών θα γίνει σύμφωνα με τα παρακάτω αναφερόμενα καθώς και με τις επισυναπτόμενες τεχνικές προδιαγραφές, σχέδια και στοιχεία προσφοράς του Αντισυμβαλλόμενου, τα οποία αποτελούν αναπόσπαστο μέρος της παρούσας.

Αναλυτικά το Συμβατικό Τμήμα και οι τιμές των παρεχόμενων υπηρεσιών παρατίθενται παρακάτω:

Είδος α/α	Περιγραφή υπηρεσιών	Μονάδα	Ποσότητα	Τιμή Μονάδας σε ΕΥΡΩ	Συνολική Τιμή σε ΕΥΡΩ
					6
Σύνολο (αριθμητικώς):					
Σύνολο (ολογράφως):					

## 2. Τιμές

Οι τιμές μονάδας ή το συμβατικό τίμημα είναι σταθερές/ό και δεν υπόκεινται/ται σε οποιαδήποτε αναπροσαρμογή/αναθεώρηση.

Στο Συμβατικό Τίμημα περιλαμβάνεται κάθε απαίτηση του Αντισυμβαλλόμενου, του δημοσίου ή τρίτου, σχετική με αυτή την παροχή υπηρεσιών και δεν περιλαμβάνεται ο ΦΠΑ.

## 3. Τόπος, τρόπος και χρόνος παροχής υπηρεσιών. Εκπροσώπηση της Εταιρείας

Οι υπηρεσίες θα παρασχεθούν στον ΑΗΣ Κομοτηνή εντός του χρόνου που αναγράφεται στην τεχνική περιγραφή.

Αρμόδια Διεύθυνση της ΔΕΗ για την παρακολούθηση και τον έλεγχο της τήρησης των όρων της παρούσας Σύμβασης σε όλα τα στάδια υλοποίησης αυτής από τον Αντισυμβαλλόμενο ο Τομέας Συντήρησης.

Αναλυτικά τα στοιχεία της/των ως άνω Διεύθυνσης/ων και του εκπροσώπου της Εταιρείας, είναι τα ακόλουθα:

-Διεύθυνση ΑΗΣ ΚΟΜΟΤΗΝΗΣ

Ταχ. Δ/ση: ΤΘ 149, ΒΙΠΕ ΚΟΜΟΤΗΝΗΣ, 69150 ΚΟΜΟΤΗΝΗ

Όνοματεπώνυμο: ΛΕΠΙΔΑΣ ΚΩΝΣΤΑΝΤΙΝΟΣ, ΤΟΜΕΑΡΧΗΣ ΣΥΝΤΗΡΗΣΗΣ ΑΗΣ ΚΟΜΟΤΗΝΗΣ

Τηλέφωνο: +302531060288

e-mail: [k.lepidas@dei.gr](mailto:k.lepidas@dei.gr)

## 4. Ποινικές Ρήτρες

Ο Αντισυμβαλλόμενος, για κάθε ημερολογιακή ημέρα υπέρβασης της συνολικής προθεσμίας πέρατος, που ορίζεται στο Άρθρο 3 του παρόντος, για οποιαδήποτε λόγο ή αιτία, εκτός από ανωτέρα βία ή υπαιτιότητα της ΔΕΗ, έχει την υποχρέωση να καταβάλει στην Εταιρεία ως συμφωνημένη Ποινική Ρήτρα ένα τοις εκατό (1%) του συμβατικού τιμήματος.

Αυτή η ποινική ρήτρα έχει ως ανώτατο όριο το δέκα τοις εκατό (10%) του συνολικού Συμβατικού Τιμήματος.

Η Εταιρεία παρακρατεί το ποσό της ποινικής ρήτρας από τις οφειλές της προς τον Αντισυμβαλλόμενο.

## 5. Οργάνωση - Έλεγχος Υπηρεσιών

5.1 .....<sup>7</sup>.....

5.2 Η παροχή των υπηρεσιών από τον Αντισυμβαλλόμενο θα υπόκειται στο συνεχή γενικό έλεγχο της Εταιρείας ή άλλων προσώπων που έχουν ορισθεί από την Εταιρεία για το σκοπό αυτό.

5.3 Η Εταιρεία, αν από τον έλεγχο, που ασκεί σύμφωνα με το άρθρο αυτό, θεωρήσει αιτιολογημένα ότι η μέθοδος εργασίας ή το προσωπικό και τα μέσα που χρησιμοποιεί ο Αντισυμβαλλόμενος δεν είναι επαρκή ή κατάλληλα ή δεν εκτελούνται σύμφωνα με τα Πρότυπα, Κανονισμούς, Τεχνικές Προδιαγραφές και σχετικές οδηγίες, ώστε να εξασφαλίζονται η τέλεια, οικονομική, εμπρόθεσμη, ασφαλής και απόλυτα σύμφωνη με τους όρους της Σύμβασης παροχή υπηρεσιών, έχει το δικαίωμα να δίδει εντολές προς τον Αντισυμβαλλόμενο και ο Αντισυμβαλλόμενος υποχρεούται να συμμορφώνεται με τις εντολές αυτές, χωρίς να δικαιούται οποιαδήποτε πρόσθετη πληρωμή ή αύξηση των τιμών.

Η άσκηση του ελέγχου από την Εταιρεία με κανένα τρόπο δεν ελαττώνει την ευθύνη του Αντισυμβαλλόμενου.

## 6. Τρόπος και χρόνος πληρωμής

Οι πληρωμές θα γίνονται την 60<sup>η</sup> ημέρα από την ημερομηνία πιστοποίησης από την Εταιρεία των παρεχόμενων υπηρεσιών και την έκδοσης του σχετικού Τιμολογίου, εφόσον ο Αντισυμβαλλόμενος προσκομίσει πριν από την πληρωμή οποιοδήποτε άλλο δικαιολογητικό απαιτηθεί από τη Διεύθυνση της ΔΕΗ σχετικά με την τήρηση της εργατικής και ασφαλιστικής νομοθεσίας.

Η Επιβλέπουσα Διεύθυνση της ΔΕΗ εκδίδει Εντολή Αγοράς στο SAP, σύμφωνα με την εγκεκριμένη πιστοποίηση, η οποία αποστέλλεται στον Αντισυμβαλλόμενο.

Ο αριθμός SAP της Σύμβασης και της Εντολής Αγοράς αναγράφεται στο τιμολόγιο που θα εκδοθεί βάση της πιστοποίησης.

## 7. Τροποποίηση Σύμβασης κατά την εκτέλεσή της

Οι αντισυμβαλλόμενοι συμφωνούν ότι, είτε λόγω της αδυναμίας ακριβούς πρόβλεψης των αναγκών είτε λόγω απρόβλεπτων περιστάσεων, ενδέχεται να αυξομειωθεί η ποσότητα των υπηρεσιών μέχρι τριάντα τοις εκατό (30%) της συνολικής αξίας τους, χωρίς να έχει ο αντισυμβαλλόμενος το δικαίωμα να αυξήσει τις τιμές μονάδας ή να εγείρει άλλες απαιτήσεις

## 8. Ελαττώματα των παρεχομένων υπηρεσιών

Σε κάθε περίπτωση που, κατά τη διάρκεια παροχής των υπηρεσιών και μέχρι την παραλαβή τους, αυτές είναι κατά την κρίση της Εταιρείας τεκμηριωμένα ελαττωματικές, ατελείς ή ακατάλληλες ή δεν πληρούν τις απαιτήσεις των προδιαγραφών και γενικά δεν συμφωνούν με εκείνα που ορίζονται στη

Σύμβαση, η αρμόδια Διεύθυνση της ΔΕΗ δικαιούται, με έγγραφη εντολή της, να ζητήσει από τον Αντισυμβαλλόμενο να προβεί σε οποιαδήποτε διόρθωση, ή πρόσθετη εργασία την οποία κρίνει απαραίτητη.

## 9. Πιστοποίηση και Παραλαβή Υπηρεσιών

- 9.1 Μετά την περάτωση των υπηρεσιών διενεργείται η παραλαβή τους είτε από Επιτροπή Παραλαβής, που αποτελείται από όργανα της Εταιρείας και έχει συσταθεί αρμοδίως, είτε από την αρμόδια Διεύθυνση της ΔΕΗ.
- 9.2 Το αρμόδιο όργανο παραλαμβάνει τις υπηρεσίες ποσοτικά και ποιοτικά, λαμβάνοντας υπόψη τα στοιχεία που περιέχονται στον φάκελο της Σύμβασης και διενεργώντας, κατά την κρίση του, σχετικούς ελέγχους. Καταγράφει τις διαπιστώσεις και παρατηρήσεις του, ιδίως για τα τυχόν ελαττώματα, καθώς και τις προτάσεις του για τη διευθέτηση όλων των εκκρεμοτήτων που προκύπτουν.
- 9.3 Το αρμόδιο όργανο παραλαβής μπορεί, παρά τις διαπιστώσεις και παρατηρήσεις του, να προχωρήσει στην παραλαβή των υπηρεσιών, αλλά στην περίπτωση αυτή όλα τα δικαιώματα της Εταιρείας και οι απαιτήσεις της, σύμφωνα με τη Σύμβαση, θα διατηρηθούν έως ότου τα ελαττώματα, τα οποία εξακριβώθηκαν από το αρμόδιο όργανο, αποκατασταθούν πλήρως.

Στις περιπτώσεις που, ως αποτέλεσμα των διαπιστώσεών της, το αρμόδιο όργανο θεωρήσει απαραίτητο να αναβάλει την παραλαβή μέχρι τη διευθέτηση όλων των σχετικών εκκρεμοτήτων, θα το δηλώσει στον Αντισυμβαλλόμενο και η διαδικασία της παραλαβής θα επαναληφθεί, με φροντίδα και έξοδα του Αντισυμβαλλόμενου, μετά τη συμμόρφωση του τελευταίου στις προτάσεις και συστάσεις της Εταιρείας.

- 9.4 Για την παραλαβή συντάσσεται Βεβαίωση ή Πρωτόκολλο Παραλαβής μέσα σε εύλογη προθεσμία.

Σε περίπτωση σύνταξης Πρωτοκόλλου αυτό υπογράφεται από την Επιτροπή και τον επικεφαλής της αρμόδιας για την παρακολούθηση Διεύθυνσης της ΔΕΗ καθώς και από τον Αντισυμβαλλόμενο, συντάσσεται σε δύο (2) πρωτότυπα από τα οποία ο Αντισυμβαλλόμενος παίρνει το ένα.

Στην περίπτωση που ο Αντισυμβαλλόμενος αρνηθεί την υπογραφή του Πρωτοκόλλου, το Πρωτόκολλο του κοινοποιείται ή του αποστέλλεται επί αποδείξει.

Εάν ο Αντισυμβαλλόμενος υπογράψει το Πρωτόκολλο με επιφύλαξη ή το Πρωτόκολλο του γνωστοποιηθεί κατά τα ανωτέρω, δικαιούται να υποβάλει τις αντιρρήσεις του εντός ανατρεπτικής προθεσμίας τριάντα (30) ημερών, από την υπογραφή του Πρωτοκόλλου ή από την

κοινοποίηση ή αποστολή του, άλλως θεωρείται ότι το αποδέχεται ανεπιφύλακτα.

Η Παραλαβή θεωρείται ότι έχει συντελεσθεί με την έκδοση της αντίστοιχης Βεβαίωσης ή την υπογραφή του σχετικού Πρωτοκόλλου από την Εταιρεία.

## 10. Ευθύνες Αντισυμβαλλόμενου

10.1 Ο Αντισυμβαλλόμενος ευθύνεται:

- α. για την άρτια, πλήρη, εμπρόθεσμη, έντεχνη και σύμφωνη προς τους κανόνες της σύγχρονης επιστήμης και τεχνικής, παροχή των υπηρεσιών,
- β. για την αποκατάσταση οποιουδήποτε ελαττώματος αυτών,
- γ. έναντι τρίτων, έναντι του προσωπικού της Εταιρείας, καθώς και έναντι του δικού του προσωπικού, για ζημιές γενικά, στις οποίες συμπεριλαμβάνονται οι ζημιές σε ιδιοκτησία, οι σωματικές βλάβες ή και θάνατος οποιουδήποτε προσώπου, ακόμη και αυτών που δεν καλύπτονται από τα συνήθη ασφαλιστήρια συμβόλαια.

10.2 Ο Αντισυμβαλλόμενος υποχρεούται να αποκαταστήσει εντός ευλόγου προθεσμία τις ζημιές που προκάλεσε ή να προσκομίσει σχετικές απαλλακτικές αποδείξεις των ζημιωθέντων, άλλως θα γίνεται ισόποση παρακράτηση από τις πληρωμές του.

10.3 Η αρμόδια Διεύθυνση της ΔΕΗ και το προσωπικό της Εταιρείας, δεν φέρουν καμιά ευθύνη έναντι τρίτων για ζημιές που οφείλονται στην παροχή των υπηρεσιών της Σύμβασης από τον Αντισυμβαλλόμενο, όπως και για κάθε τυχόν θανατηφόρο ή όχι ατύχημα που ήθελε συμβεί στο προσωπικό της Εταιρείας, του Αντισυμβαλλόμενου ή σε κάθε τρίτο κατά την παροχή τους από τον Αντισυμβαλλόμενο.

10.4 Ο Αντισυμβαλλόμενος υποχρεούται να συμμορφώνεται αυστηρά προς τους ισχύοντες στην Ελλάδα σχετικούς Νόμους, Διατάγματα, Κανονισμούς και Αστυνομικές Διατάξεις, καθώς και προς τις οδηγίες της ΔΕΗ.

10.5 Ο Αντισυμβαλλόμενος θα είναι πλήρως και αποκλειστικά μόνος υπεύθυνος έναντι της ΔΕΗ, για την απαρέγκλιτη τήρηση της ισχύουσας εργατικής και ασφαλιστικής νομοθεσίας ως προς το απασχολούμενο από αυτόν προσωπικό, ως προς το προσωπικό των Υπεργολάβων του, καθώς και των συνεργαζόμενων με αυτούς τρίτους με οποιαδήποτε σχέση εργασίας στο πλαίσιο εκπλήρωσης των υποχρεώσεων της Σύμβασης.

10.6 Ο Αντισυμβαλλόμενος ή/και ο Υπεργολάβος υποχρεούται να χορηγεί στο προσωπικό του όλα τα κατάλληλα Μέσα Ατομικής Προστασίας (ΜΑΠ) αναλόγως των παρεχόμενων υπηρεσιών.



10.7 Το προσωπικό του Αντισυμβαλλόμενου, το προσωπικό του Υπεργολάβου, καθώς και συνεργαζόμενοι με αυτούς τρίτοι με οποιαδήποτε σχέση εργασίας στο πλαίσιο της Σύμβασης, ανεξάρτητα από το χρόνο απασχόλησής τους, είναι υποχρεωμένο κατά την παροχή των υπηρεσιών με μέριμνα, ευθύνη και δαπάνες του Αντισυμβαλλόμενου, εφόσον απαιτηθεί από την αρμόδια Διεύθυνση της ΔΕΗ, να φορά ενιαία και αναγνωρίσιμη ενδυμασία (στολή) με τα διακριτικά της εταιρείας του Αντισυμβαλλόμενου ή και του Υπεργολάβου και να φέρει σε εμφανή θέση κάρτα με φωτογραφία και τα στοιχεία του, από τα οποία θα προκύπτει το ονοματεπώνυμο και η ειδικότητά του.

10.8 Επισημαίνεται ότι σε περίπτωση μη τήρησης από τον Αντισυμβαλλόμενο των υποχρεώσεών του σε θέματα Υγείας και Ασφάλειας στην Εργασία, η Εταιρεία διατηρεί το δικαίωμα να επιβάλει τη διακοπή των παρεχόμενων υπηρεσιών με ευθύνη του Αντισυμβαλλόμενου, ο οποίος σε κάθε περίπτωση υποχρεούται να καλύψει με δαπάνες του οποιαδήποτε σχετική οικονομική επιβάρυνσή της (επιβολή προστίμων, δαπάνες αποκατάστασης, αποζημιώσεις υπέρ τρίτων κ.λπ.).

Οι πιο πάνω ευθύνες του Αντισυμβαλλόμενου δεν είναι περιοριστικές και δεν μειώνεται καθ' οιονδήποτε τρόπο η αποκλειστική του ευθύνη, ως εργοδότη, στα θέματα Υγείας και Ασφάλειας του προσωπικού του και των τυχόν υπεργολάβων του.

10.9 Ο Αντισυμβαλλόμενος υποχρεούται να συμμορφώνεται με την ισχύουσα εθνική και ενωσιακή περιβαλλοντική νομοθεσία.

Ο Αντισυμβαλλόμενος είναι αποκλειστικά υπεύθυνος για την προστασία του περιβάλλοντος κατά την παροχή των υπηρεσιών της Σύμβασης και δεν μειώνεται καθ' οιονδήποτε τρόπο η ευθύνη του αυτή.

## 11. Υποκατάσταση - Εκχώρηση

Ο Αντισυμβαλλόμενος δεν μπορεί να υποκατασταθεί από άλλον στην εκτέλεση των υποχρεώσεών του που απορρέουν από αυτή τη Σύμβαση, ούτε να εκχωρήσει σε οποιοδήποτε τρίτο πρόσωπο τα οποιασδήποτε φύσεως δικαιώματά του από αυτήν, χωρίς να έχει για αυτό ειδική γραπτή συναίνεση της Εταιρείας.

## 12. Ανωτέρα Βία

Περιπτώσεις ανωτέρας βίας θεωρούνται όλα τα περιστατικά που ξεφεύγουν από τον έλεγχο του Αντισυμβαλλόμενου και που θα ήταν αναπότρεπτα όποιες προσπάθειες κι αν έκανε. Περιστατικά ανωτέρας βίας υποπρομηθευτών και υπεργολάβων του Αντισυμβαλλόμενου δεν θεωρούνται περιστατικά ανωτέρας βίας για τον Αντισυμβαλλόμενο.

Ο Αντισυμβαλλόμενος έχει υποχρέωση να γνωστοποιεί με έγγραφό του στην Εταιρεία αμέσως και πάντως, το αργότερο σε δέκα (10) μέρες από την εμφάνισή της, κάθε περίπτωση ανωτέρας βίας που είναι δυνατόν να επηρεάσει αυτή τη Σύμβαση, αλλιώς δεν θα έχει δικαίωμα να την επικαλεσθεί.

### 13. Παράβαση Σύμβασης - Καταγγελία

Σε κάθε περίπτωση παραβάσεως οποιουδήποτε όρου αυτής της Συμβάσεως, εκτός από τις περιπτώσεις υπαιτιότητας της Εταιρείας, ανωτέρας βίας ή την καθυστέρηση της παραδόσεως των υπηρεσιών, για την οποία ισχύει η παραπάνω παράγραφος 4, η Εταιρεία έχει το δικαίωμα να την καταγγείλει και ο Αντισυμβαλλόμενος έχει υποχρέωση να αποζημιώσει την Εταιρεία για κάθε θετική ζημία που του προκάλεσε με αυτή την παράβαση με την προϋπόθεση όμως ότι η Εταιρεία θα αποδείξει ότι υπέστη τέτοιες θετικές ζημιές και ότι η συνολική επιβάρυνση δεν θα υπερβαίνει το πενήντα τοις εκατό (50%) της συνολικής αξίας της Συμβάσεως. Η αποζημίωση αυτή είναι ανεξάρτητη και επιπλέον της ποινικής ρήτρας για καθυστερημένη παράδοση των υπηρεσιών.

Σε αυτές τις περιπτώσεις η Εταιρεία έχει ακόμη και το δικαίωμα να αξιώσει την εκτέλεση των συμβατικών υποχρεώσεων του Αντισυμβαλλόμενου ή με έγγραφη ανακοίνωσή της σε αυτόν να καταγγείλει τη Σύμβαση χωρίς υποχρέωση να αποζημιώσει τον Αντισυμβαλλόμενο και χωρίς να τηρήσει οποιαδήποτε προθεσμία.

Η καταγγελία αυτής της Σύμβασης από την Εταιρεία επιφέρει και την κατάρτιση της τυχόν Εγγύησης Καλής Εκτέλεσης, αλλά ο Αντισυμβαλλόμενος έχει υποχρέωση να αποκαταστήσει κάθε θετική ζημία της Εταιρείας ανεξάρτητα από την κατάρτιση ή όχι αυτής της εγγυήσεως.

### 14. Λύση Σύμβασης

Η Εταιρεία, κατά την κρίση της, δικαιούται σε οποιοδήποτε χρόνο κατά τη διάρκεια ισχύος της Σύμβασης, να αιτηθεί τη λύση αυτής ολικά ή μερικά, με την προϋπόθεση ότι θα ειδοποιήσει τον Αντισυμβαλλόμενο, τουλάχιστον ένα (1) μήνα πριν από την ημερομηνία που καθορίζεται στην ειδοποίηση, ως ημερομηνία λύσης της.

Στην περίπτωση αυτή, η Εταιρεία θα καταβάλει στον Αντισυμβαλλόμενο τις δαπάνες στις οποίες ο τελευταίος υποβλήθηκε πράγματι κατά τη διάρκεια της εκτέλεσης της Σύμβασης και μέχρι της ημερομηνίας της λύσης, μετά από αφαίρεση του τιμήματος του αντικειμένου της Σύμβασης που ήδη παρέλαβε και πλήρωσε η Εταιρεία.

Η Σύμβαση μπορεί να λυθεί αιτιολογημένα αζημίως και για τα δύο μέρη, κατόπιν έγγραφης συμφωνίας τους. Στην περίπτωση αυτή εφαρμόζονται τα προβλεπόμενα στην πιο πάνω παράγραφο.

## 15. Επίλυση διαφορών

Σε περίπτωση διαφωνίας των αντισυμβαλλομένων θα καταβάλλεται προσπάθεια επίλυσεως των διαφορών από εκπροσώπους τους.

Αν αυτή η διαπραγμάτευση, που δεν είναι υποχρεωτική, δεν τελεσφορήσει, η επίλυση των διαφορών θα γίνει αποκλειστικά στα δικαστήρια των Αθηνών και σύμφωνα με την Ελληνική Νομοθεσία.

## 16. Ασφαλιστικές καλύψεις

Ο Αντισυμβαλλόμενος πέραν από τις λοιπές υποχρεώσεις και ευθύνες του που απορρέουν από τη Σύμβαση, είναι υποχρεωμένος, να συνομολογήσει με ασφαλιστικές εταιρείες της αποδοχής της ΔΕΗ, την οποία η Εταιρεία δεν μπορεί να αρνηθεί αδικαιολόγητα, να διατηρεί και να παρακολουθεί με δικές του δαπάνες, σύμφωνα με τα προβλεπόμενα στο τεύχος «Ασφαλίσεις παρεχόμενων υπηρεσιών» την «Ασφάλιση επαγγελματικής αστικής ευθύνης».

## 17. Ισχύς Σύμβασης

Η Σύμβαση τίθεται σε ισχύ από την ημερομηνία που αναγράφεται στην πρώτη σελίδα αυτής, η οποία θεωρείται ως ημερομηνία υπογραφής της, και εφόσον παραληφθεί από τη ΔΕΗ ηλεκτρονικά αντίγραφο αυτής υπογεγραμμένο από το νόμιμο ή εξουσιοδοτημένο εκπρόσωπο του Αντισυμβαλλόμενου.

ΟΙ ΣΥΜΒΑΛΛΟΜΕΝΟΙ

ΓΙΑ ΤΟΝ ΑΝΤΙΣΥΜΒΑΛΛΟΜΕΝΟ

ΓΙΑ ΤΗΝ ΕΤΑΙΡΕΙΑ

Συνημμένα:

- Τεχνική Περιγραφή

Πληροφορίες: Κ. Λεπίδας  
Τηλέφωνο : 25310 60288  
e-mail : [k.lepidas@dei.gr](mailto:k.lepidas@dei.gr)

Π.Υ. ΑΗΣ ΚΟΜ 1700004329: «Αντικατάσταση διαστολικού συνδέσμου αγωγού  
καυσαερίων NO<sub>3</sub> Αεριοστροβίλου 12 του ΑΗΣ  
Κομοτηνής».

## 1. Γενική Περιγραφή

Το έργο αφορά την Αντικατάσταση διαστολικού συνδέσμου τετραγωνικής διατομής Νο3 εταιρίας KE-Burgmann αγωγού καυσαερίων Νο3 Αεριοστροβίλου Νο12.

Για όλες τις απαιτούμενες εργασίες ο Αντισυμβαλλόμενος θα διαθέσει ικανό, αριθμητικά επαρκές προσωπικό, με όλα τα προσόντα και τις προϋποθέσεις που προβλέπονται από την ισχύουσα Νομοθεσία και τους κανονισμούς ώστε να εξασφαλίζεται η έγκαιρη, έντεχνη, άρτια και ασφαλής αποπεράτωση τους. Μεταξύ αυτών θα πρέπει να υπάρχει εργοδηγός στον οποίο θα δίνονται οδηγίες και υποδείξεις από την επίβλεψη.

## 2. Αντικείμενο Έργου

Ο διαστολικός σύνδεσμος τετραγωνικής διατομής, με εξωτερική διάμετρο 6190 X 6190 mm, της εταιρίας KE-Burgmann, βρίσκεται εγκατεστημένος στον αγωγό καυσαερίων του Αεριοστροβίλου Νο 12, μετά τον εκτροπέα καυσαερίων και πριν τον Λέβητα Ανάκτησης Θερμότητας. Τα επιμέρους τμήματα που αποτελούν το διαστολικό και ο τρόπος συναρμογής τους φαίνονται στα συνημμένα σχέδια 180681-010-4, 180681-106, 180681-107 & 180681-108 και αποτελούν την βάση με την οποία θα γίνει η αντικατάστασή τους.

Η διαδικασία που θα ακολουθηθεί για την αντικατάσταση του διαστολικού συνδέσμου είναι η παρακάτω:

- Απομάκρυνση των περικοχλίων (item 5) συγκράτησης της εξωτερικής στεφάνης (item 7) του διαστολικού. Σε περίπτωση που η αφαίρεση των περικοχλίων δεν είναι εφικτή λόγω διάβρωσης, ο Αντισυμβαλλόμενος μπορεί να προχωρήσει στην αφαίρεση τους με κοπή. Στην περίπτωση αυτή ο Αντισυμβαλλόμενος οφείλει να τοποθετήσει στη θέση τους καινούργιους κοχλίες, οι οποίοι θα δοθούν από την ΔΕΗ, χωρίς επιπλέον κόστος για την Επιχείρηση.
- Αφαίρεση του εξωτερικού τμήματος του διαστολικού συνδέσμου (item 1).
- Αφαίρεση του εσωτερικού τμήματος του διαστολικού συνδέσμου (item 2).
- Μεταφορά και απόθεση του αποξηλωμένου διαστολικού σε ειδικό κάδο απορριμμάτων που θα υποδειχθεί από την Επιβλέπουσα Υπηρεσία.
- Επιμελής καθαρισμός του μεταλλικού τμήματος του αγωγού καυσαερίων από τυχόν υπολείμματα του διαστολικού συνδέσμου.
- Προσεκτικός έλεγχος των μεταλλικών τμημάτων (φλαντζών) εισόδου και εξόδου (item 6 & 8) του αγωγού καυσαερίων, πάνω στα οποία θα τοποθετηθεί το καινούργιο διαστολικό. Σε περίπτωση που κατά τον έλεγχο διαπιστωθούν ρωγμές (cracks) στα μεταλλικά τμήματα, ο Αντισυμβαλλόμενος θα προχωρήσει στην αποκατάσταση με συγκόλληση αυτών. Η διαδικασία της επισκευής των ρωγμών θα γίνεται σύμφωνα με όσα αναφέρονται παρακάτω στις υποχρεώσεις Αντισυμβαλλόμενου.
- Τοποθέτηση του καινούριου εσωτερικού τμήματος, σύμφωνα με τα συνημμένα σχέδια 180681-010-4, 180681-106, 180681-107 και τις οδηγίες της κατασκευάστριας εταιρείας του διαστολικού.

- Τοποθέτηση του καινούριου εξωτερικού τμήματος, σύμφωνα με τα συνημμένα σχέδια 180681-010-4,180681-106,180681-107 και τις οδηγίες της κατασκευάστριας εταιρείας του διαστολικού.
- Ειδική μέριμνα θα δοθεί από τον Αντισυμβαλλόμενο στα σημεία ενώσεων των υφασμάτων των διαστολικών, τόσο στις εργασίες επισκευής όσο και στις εργασίες τοποθέτησης καινούργιων. Η ένωση των τμημάτων θα πραγματοποιηθεί σύμφωνα με τις οδηγίες του κατασκευαστή των υφασμάτων και την χρήση του ειδικού σετ σύνδεσης (θα δοθούν από την ΔΕΗ).
- Τοποθέτηση της εξωτερικής στεφάνης συγκρατήσεως και των αντίστοιχων κοχλιών-περικοχλίων.
- Επιμελής καθαρισμός του χώρου, περισυλλογή και απομάκρυνση τυχόν μονωτικών υλικών σε κάδο περισυλλογής που θα υποδειχθεί από την Επιβλέπουσα Υπηρεσία.

Η προμήθεια του καινούργιου διαστολικού συνδέσμου (item 1 & 2 σχεδίου 180681-010-4) καθώς και όλων των υπολοίπων μικροϋλικών (κοχλίες, περικόχλια, κλπ.) θα γίνει από τον ΑΗΣ. Η προμήθεια των απαραίτητων εργαλείων (μηχανών συγκόλλησης, κλπ.), των αναλωσίμων (ηλεκτρόδια, κλπ.) και του εξοπλισμού (ικριώματα, ανυψωτικά κλπ.) που θα απαιτηθούν για την εκτέλεση των εργασιών θα βαρύνει τον Αντισυμβαλλόμενο.

Η εργασία της αντικατάστασης του διαστολικού συνδέσμου Νο 3 του Αεριοστροβίλου Νο 12 επιμετράται κατ' αποκοπή, με τιμή μονάδας σύμφωνα με α/α 1 του Τιμολογίου.

### 3. Υποχρεώσεις Αντισυμβαλλόμενου

3.1 Για την εκτέλεση των εργασιών συγκόλλησης σε οποιοδήποτε τμήμα του αγωγού καυσαερίων απαιτηθεί ο Αντισυμβαλλόμενος είναι υποχρεωμένος να παρουσιάσει και τα κατάλληλα πιστοποιητικά κατά EN 287-1 σε ισχύ των συγκολλητών που θα απασχολήσει, πριν από την έναρξη οποιασδήποτε εργασίας συγκόλλησης. Τα υλικά συγκόλλησης θα είναι συσκευασμένα σε καλή κατάσταση χωρίς ενδείξεις επιφανειακής αλλοίωσής τους. Η αποθήκευση και διαχείρισή τους θα ακολουθούν τις απαιτήσεις του κατασκευαστή τους και τις σχετικές απαιτήσεις που αναφέρονται παρακάτω. Όλα τα υλικά συγκόλλησης θα συνοδεύονται από πιστοποιητικά ποιότητας κατά EN 10204/2004 τύπου 3.1. Η διαδικασία συγκόλλησης (WPS) για τα τμήματα του εξοπλισμού που τυχόν θα χρειαστεί επισκευή, θα δοθεί από την ΔΕΗ. Τα μεταλλικά τμήματα του αγωγού καυσαερίων είναι κατασκευασμένα με υλικό 10CrMo910. Κατά την διαδικασία της συγκόλλησης θα δοθεί από τον Αντισυμβαλλόμενο ιδιαίτερη προσοχή, ώστε να τηρηθούν όλες οι οδηγίες που ορίζει η διαδικασία. Πιο συγκεκριμένα, πριν από την έναρξη της συγκόλλησης ο Αντισυμβαλλόμενος θα πρέπει να προχωρήσει στην προθέρμανση των προς συγκόλληση τμημάτων σε θερμοκρασία 100 – 150 °C. Η μέγιστη θερμοκρασία κατά την διάρκεια της συγκόλλησης δεν θα ξεπερνά τους 280°C. Μετά την ολοκλήρωση της συγκόλλησης ο Αντισυμβαλλόμενος θα μεριμνήσει για την τοποθέτηση

προσωρινής μόνωσης, προκειμένου να αποφευχθεί η δημιουργία ρωγμών από απότομη πτώση της θερμοκρασίας.

3.2 Λόγω της θέσης και του ύψους στο οποίο θα εκτελεστούν ορισμένες από τις παραπάνω εργασίες, ο Αντισυμβαλλόμενος θα προβεί στην κατασκευή ικριωμάτων. Η τοποθέτηση των ικριωμάτων θα γίνεται με τέτοιο τρόπο ώστε τα ικριώματα να είναι λειτουργικά και ασφαλή για το εργατικό προσωπικό της Υπηρεσίας και του προσωπικού του. Τα ικριώματα θα συναρμολογούνται - αποσυναρμολογούνται σύμφωνα με τις οδηγίες του κατασκευαστή από εξειδικευμένο τεχνικό προσωπικό.

Τα μεταλλικά ικριώματα θα συνοδεύονται από:

- Βεβαίωση Εξέτασης Τύπου σε ισχύ
- Βεβαίωση Ετήσιας Επιτήρησης ή Φύλλο Ελέγχου Μεταλλικής Σκαλωσιάς σε ισχύ από το έτος 2011 και έπειτα, σύμφωνα με την Κ.Υ.Α. 16440/Φ10.4/445

Τα ικριώματα θα διαθέτουν σήμανση με τις παρακάτω ενδείξεις:

- Το όνομα ή το σήμα του κατασκευαστή ή του θέτοντος σε κυκλοφορία το ικριώμα
- Τον τύπο ή τον αριθμό σειράς του ικριώματος και το έτος κατασκευής του.

Τα υλικά από τα οποία αποτελούνται τα ικριώματα θα είναι άριστης ποιότητας, ανθεκτικά και επιμελώς συντηρημένα. Απαγορεύεται η χρήση στοιχείων παλαιότητας μεγαλύτερης των 15 ετών, όπως επίσης και υλικά τα οποία φέρουν οξειδώσεις, στρεβλώσεις ή άλλες αλλοιώσεις κατά την κρίση του επιβλέποντα μηχανικού του έργου. Η συναρμολόγηση και η τοποθέτηση των ικριωμάτων θα γίνεται από εξειδικευμένο συνεργείο, το οποίο θα πιστοποιεί εγγράφως την ασφάλειά τους με τις κατάλληλες σημάνσεις ελέγχου καταλληλότητας. Όλα τα υλικά και μεταλλικά στοιχεία τα οποία θα χρησιμοποιηθούν θα είναι πιστοποιημένα σύμφωνα με το Φ.Ε.Κ.756/Β/28-9-93 και θα διαθέτουν βεβαίωση εξέτασης για ικριώματα εργασίας με πρότυπα κατασκευής: EN 131, EN 74, EN 39, EN 12810, EN 12811.

Σε κάθε περίπτωση τα ικριώματα θα εξασφαλίζουν την ασφαλή άνοδο - κάθοδο και οριζόντια κίνηση των εργαζομένων και υλικών, μέσω καταπακτών, κλιμάκων, αντιολισθητικών δαπέδων, και με τα απαραίτητα μέτρα και προϋποθέσεις ασφαλείας (πλάτες ασφαλείας, προστατευτικά δαπέδου, κ.λ.π.) περιμετρικά.

Συγκεκριμένα, θα υπάρχουν θωράκια δαπέδου 15εκ., τιράντες χιαστί, ασφαλές και ανθεκτικό σε πλευρικές κρούσεις κιγκλίδωμα - πλάτη ασφαλείας για προστασία έναντι πτώσεων καθώς και προστασία στα άκρα της σκαλωσιάς, κλίμακες εξόδου.

Τα επίπεδα εργασίας θα τοποθετηθούν κάθε 2,0μ με ενδιάμεσο καθαρό ύψος 1,95μ.

Το δάπεδο εργασίας των ικριωμάτων θα έχει πλάτος 0,60μ εκτός αν οριστεί διαφορετικά στη φάση της τοποθέτησης από την επίβλεψη του έργου λόγω

της ιδιαιτερότητας του έργου και θα είναι μεταλλικό κατασκευασμένο από χαλύβδινη λαμαρίνα, με αντιολισθητική επιφάνεια, κατηγορίας 6, απαραίτητο για την έδραση και άλλου δαπέδου εργασίας σε υψηλότερη στάθμη, για εργασίες, καθώς και για ταυτόχρονη μετακίνηση εργατικού προσωπικού και μερική εναπόθεση υλικών.

Μεταλλικές εξέδρες επιτρέπονται ΜΟΝΟ στις κλίμακες του κριώματος.

Όπου κριθεί αναγκαίο, θα τοποθετείται επιπλέον δάπεδο ενδιάμεσα σε δύο επίπεδα κριώματος, για να διευκολύνονται οι εργασίες καθ' όλο το ύψος του έργου. Θα υπάρχει πρόβλεψη και υποδοχές στα πλαίσια των κριωμάτων, έτσι ώστε να κουμπώνει και να ξεκουμπώνει εύκολα από το εργατικό προσωπικό του Αντισυμβαλλομένου, επιπλέον μεταλλικό αντιολισθητικό πάτωμα σε ύψος περίπου 40 εκ. και 80 εκ. πάνω από το δάπεδο εργασίας τους. Εάν δεν υπάρχουν υποδοχές στα πλαίσια του κριώματος θα υπάρχει εξωτερική κατασκευή η οποία θα κουμπώνει επάνω στο υφιστάμενο πλαίσιο του κριώματος και θα δέχεται κουμπωτά και χωρίς κενά τα μεταλλικά δάπεδα (η κατασκευή θα είναι σταθερή και ασφαλής για μερική εναπόθεση υλικών και εργασίες και θα φέρει τα φορτία στο υποκείμενο μεταλλικό δάπεδο. Η μετατόπιση αυτών των δαπέδων θα γίνεται από τον Αντισυμβαλλόμενο.

Τα μεταλλικά κριώματα θα είναι αυτοφερόμενα. Ανάρτηση -αντιστήριξη της κατασκευής των κριωμάτων μπορεί να γίνει με σωλήνες εξωτερικά. Η κίνηση και εργασία του προσωπικού της Υπηρεσίας επί των κριωμάτων θα εξασφαλίζεται απρόσκοπτα.

Ο εξοπλισμός και η τοποθέτηση θα ανταποκρίνονται στην σχετική νομοθεσία:

- Π.Δ. 778/1980 (Φ.Ε.Κ.193/Α/26.08.1980) Περί μέτρων ασφαλείας κατά την εκτέλεσιν οικοδομικών εργασιών.
- Π.Δ. 1073/1981 (Φ.Ε.Κ. 260/Α/16.09.1981) Περί μέτρων ασφαλείας κατά την εκτέλεσιν εργασιών εις εργοτάξια οικοδομών και πάσης φύσεως έργων αρμοδιότητος Πολιτικού Μηχανικού.
- Ν.1430/1984 (Φ.Ε.Κ.49/Α/01.04.1984) Κύρωση της 62 Διεθνούς Σύμβασης Εργασίας που αφορά τις διατάξεις ασφαλείας στην οικοδομική βιομηχανία και ρύθμιση θεμάτων που έχουν σχέση με αυτήν.
- Κ.Υ.Α. 16440/Φ10.4/445 (Φ.Ε.Κ.756/Β/26-09-1993) Κανονισμός παραγωγής και διάθεσης στην αγορά συναρμολογούμενων μεταλλικών στοιχείων για την ασφαλή κατασκευή και χρήση μεταλλικών σκαλωσιών.
- Π.Δ. 305/1996 (Φ.Ε.Κ.212/Α/29.08.1996) Ελάχιστες προδιαγραφές ασφαλείας και υγείας που πρέπει να εφαρμόζονται στα προσωρινά ή κινητά εργοτάξια, σε συμμόρφωση προς την οδηγία 92/57/ΕΟΚ.
- Π.Δ.155/2004 (Φ.Ε.Κ.121/Α/05.07.2004) Τροποποίηση του Π.Δ.395/94 «Ελάχιστες προδιαγραφές ασφαλείας και υγείας για τη χρησιμοποίηση εξοπλισμού εργασίας από τους εργαζομένους κατά την εργασία τους, σε συμμόρφωση με την οδηγία 89/655/ΕΟΚ», όπως



έχει τροποποιηθεί και ισχύει σύμφωνα με την οδηγία 20012/45/ΕΟΚ. Πέραν από τα καθοριζόμενα στην παρούσα προδιαγραφή, δικαίωμα εποπτείας ως προς την τήρηση των μέτρων ασφαλείας, έχουν και οι ΤΕΧΝΙΚΟΙ ΑΣΦΑΛΕΙΑΣ της ΔΕΗ στις υποδείξεις των οποίων ο Αντισυμβαλλόμενος οφείλει επίσης να συμμορφώνεται εάν διαπιστωθούν τυχόν ελλείψεις κατά τις επιθεωρήσεις.

**ΠΑΝΤΩΣ ΤΗΝ ΠΛΗΡΗ ΕΥΘΥΝΗ ΓΙΑ ΤΗΝ ΑΣΦΑΛΗ ΚΑΤΑΣΚΕΥΗ ΚΑΙ ΣΤΑΤΙΚΗ ΕΠΑΡΚΕΙΑ ΤΩΝ ΙΚΡΙΩΜΑΤΩΝ ΤΗΝ ΦΕΡΕΙ ΑΠΟΛΥΤΑ Ο ΑΝΤΙΣΥΜΒΑΛΛΟΜΕΝΟΣ.**

#### **4. Χρόνος Εκτέλεσης Εργασιών**

Η παροχή υπηρεσιών για την αντικατάσταση του διαστολικού συνδέσμου αγωγού καυσαερίων Νο3 Αεριοστροβίλου Νο12, θα πραγματοποιηθεί το διάστημα 12 Νοεμβρίου έως 30 Νοεμβρίου 2023 που ο Σταθμός θα βρίσκεται σε προγραμματισμένη κράτηση. Οι εργασίες της αντικατάστασης του διαστολικού θα πρέπει να ολοκληρωθούν εντός επτά (7) εργάσιμων ημερών.

Ο Αντισυμβαλλόμενος είναι υποχρεωμένος πριν την έναρξη των εργασιών να υποβάλει προς έγκριση στον ΑΗΣ Κομοτηνής, χρονοδιάγραμμα και πρόγραμμα των εργασιών.

Για την καλύτερη εκτίμηση των εργασιών, οι υποψήφιοι αντισυμβαλλόμενοι οφείλουν να επισκεφθούν τον ΑΗΣ Κομοτηνής για ενημέρωση και να λάβουν σχετική βεβαίωση. Η βεβαίωση αφού σφραγιστεί και υπογραφεί αρμοδίως, θα πρέπει να υποβληθεί επί ποινή αποκλεισμού στο φάκελο του διαγωνισμού.

Παράρτημα:

1. Σχέδια 180681-010-4, 180681-106, 180681-107 & 180681-108 (4 σελίδες).

ΤΑΡΑΡΤΗΜΑ -1-

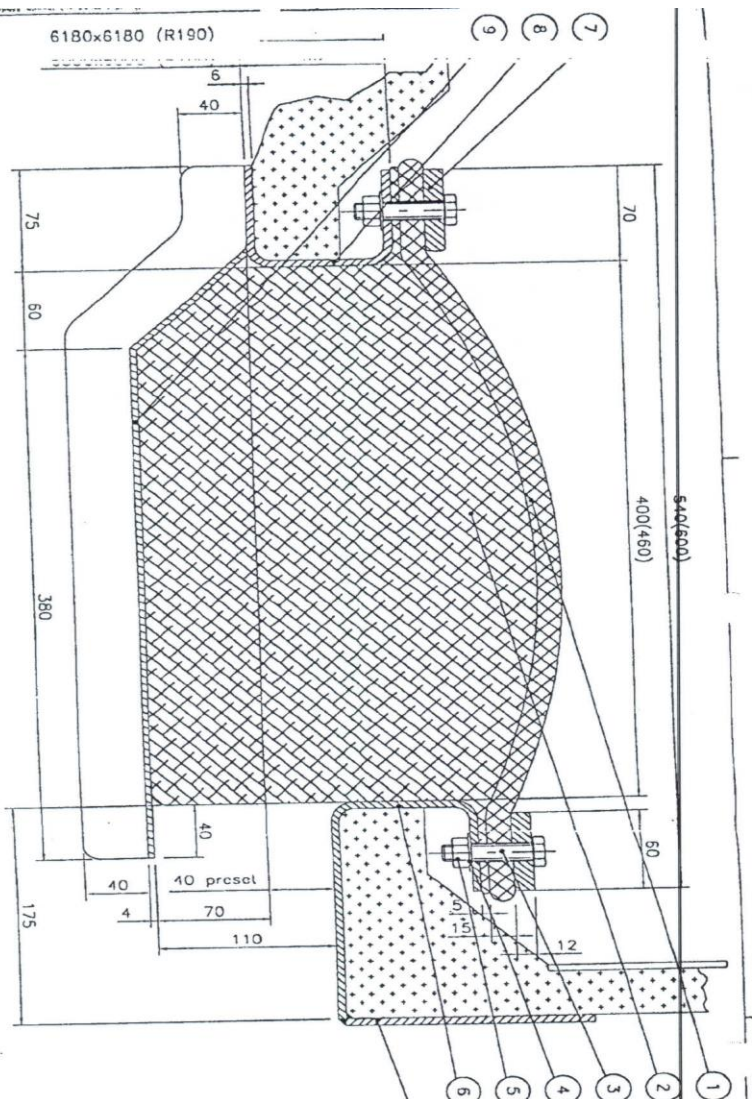

Flange AE Energietechnik  
240 x 10 Links und Rechts  
55 x 10 Oben und Unten

Outlet flange to be preset 40mm in order  
to obtain the lateral movement of 100mm

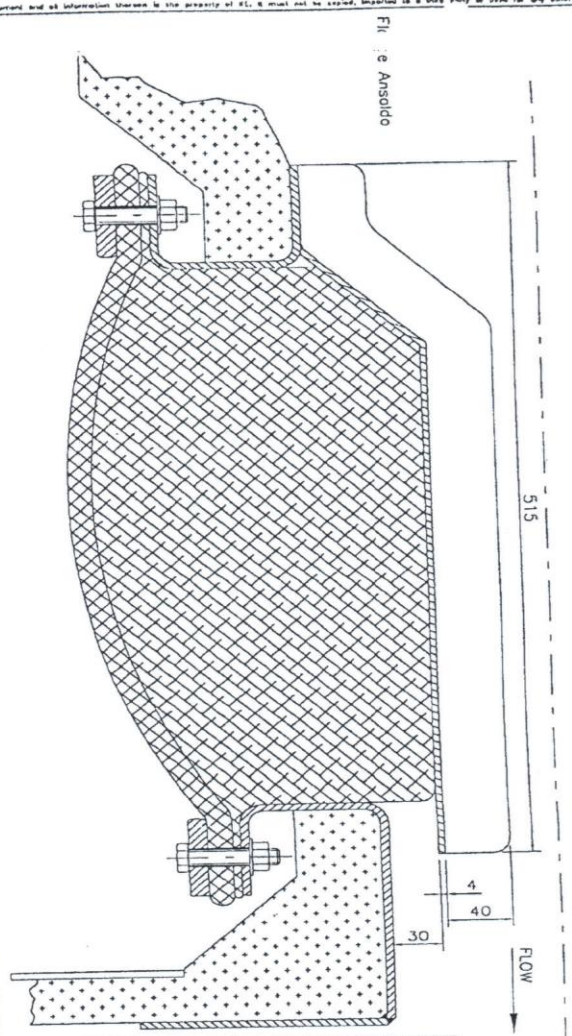
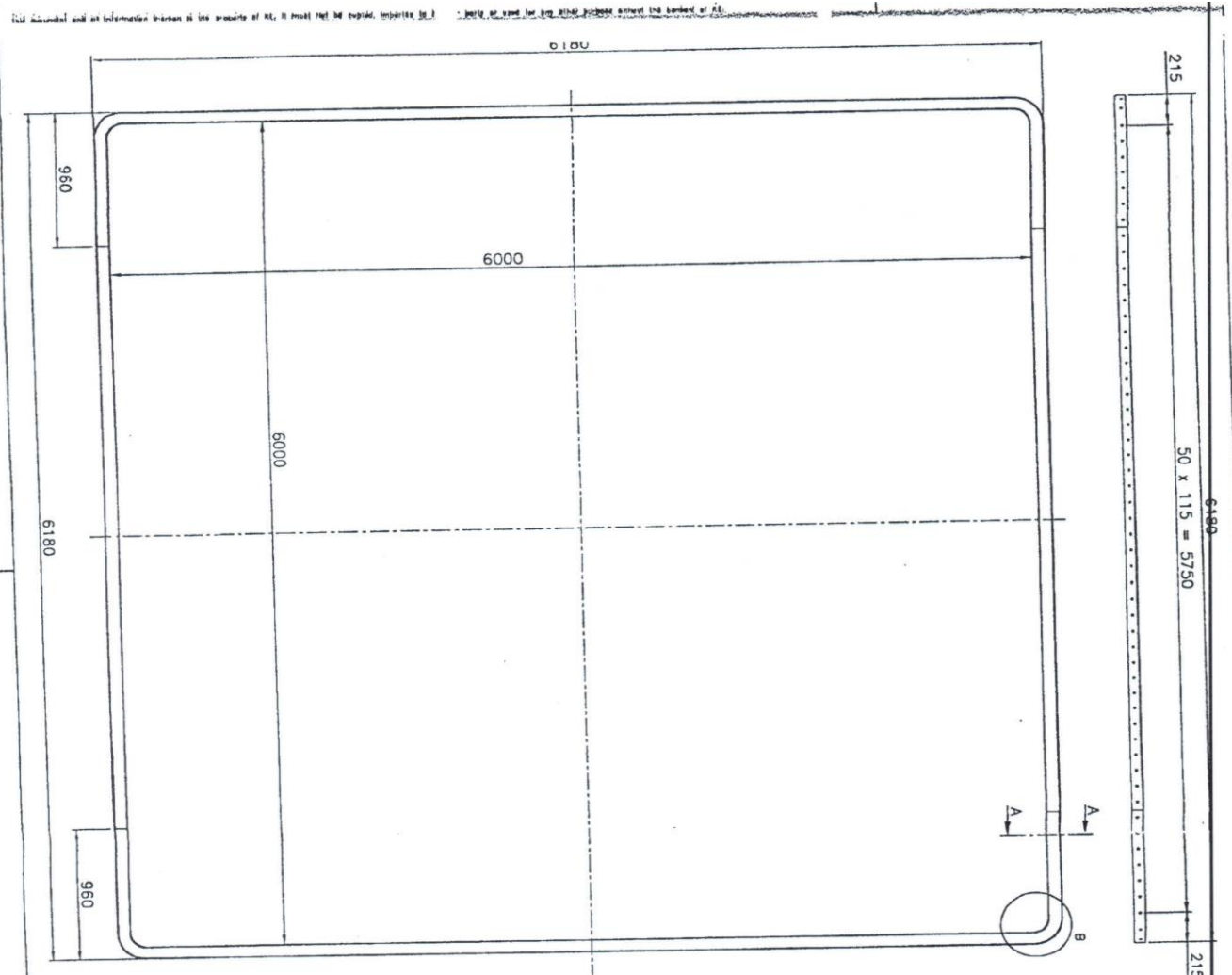

Fig. e Ansaldo

① Sleeve Pl. 4mm 10CCM6910	② Bolster Type-56 spez.	③ Fluegas	④ Austrian Energy, GRAZ
⑤ Inlet flange Pl. 6 10CCM6910	⑥ Washer DIN 125A	⑤ +75/-20 mmWG	⑥ 595 °C
⑦ Backingflange 12x60 St. 37.2	⑧ Outlet flange Pl. 6 10CCM6910	⑦ -170 mm	⑧ 100 mm
⑨ Nut DIN 934	⑨ Washer DIN 125A	⑨ AL/dh	⑨ 99-07-05
⑩ Bolt DIN 933	⑩ Bolster Type-56 spez.	⑩ 1:2 (A2)	⑩ 180681-010-4
⑪ COMBINE-X® Type E\L			
<p>2 HRSG FOR KOVOTINI POWER STATION</p> <p><b>KE-BURGMANN</b></p> <p>KE-BURGMANN A/S København Jørgen Odson Røpcke Allé 3A • DK 6800 Vejen Tel. +45 73518111 • Fax. +45 73515312</p> <p>EXPANSION JOINT</p>			



Drawing no. 180681-110  
 2 HRSG FOR KOMOTINI POWER STATION  
 KE-BURGMANN A/S  
 Expansion Joint Division  
 P.O. Box 34 • DK-8600 Vejen  
 Tel. +45 73581811 • Fax. +45 73581332

Materials : 10CrMo910 Pl. 6mm  
 Manufacturing Tolerances : DIN 8570-B

NOTE:  
 Der Flansche wird in 4 Teilen geliefert  
 The Flange will be delivered in 4 parts.  
 Manufacturing Tolerances : DIN 8570-B

<b>KE-BURGMANN</b> Expansion Joint Flange Inlet	1:100 33-A (0.2:1)
---	-----------------------

Project Name 2 HRSG FOR KOMOTINI POWER STATION	Order No. 180681-110
Customer AUSTRIAN ENERGY, GRAZ	Drawing No. 180681-110
Material 10CrMo910 Pl. 6mm	Scale 1:100
Temperature 595 °C	Sheet No. 1
Pressure +75/-20 mmWG	Date 11.01.00
Flange Size 6000 mm	Drawing Date 11.01.00
Flange Type AL/7I	Project Manager 180681-106



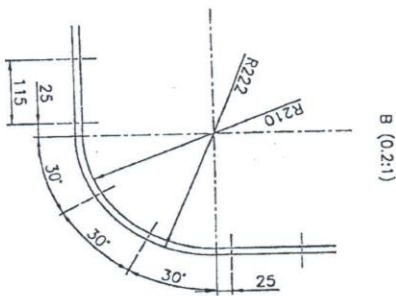
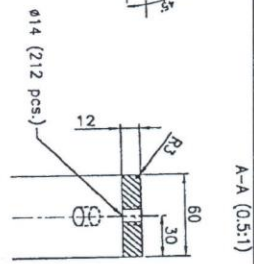
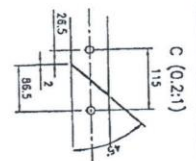
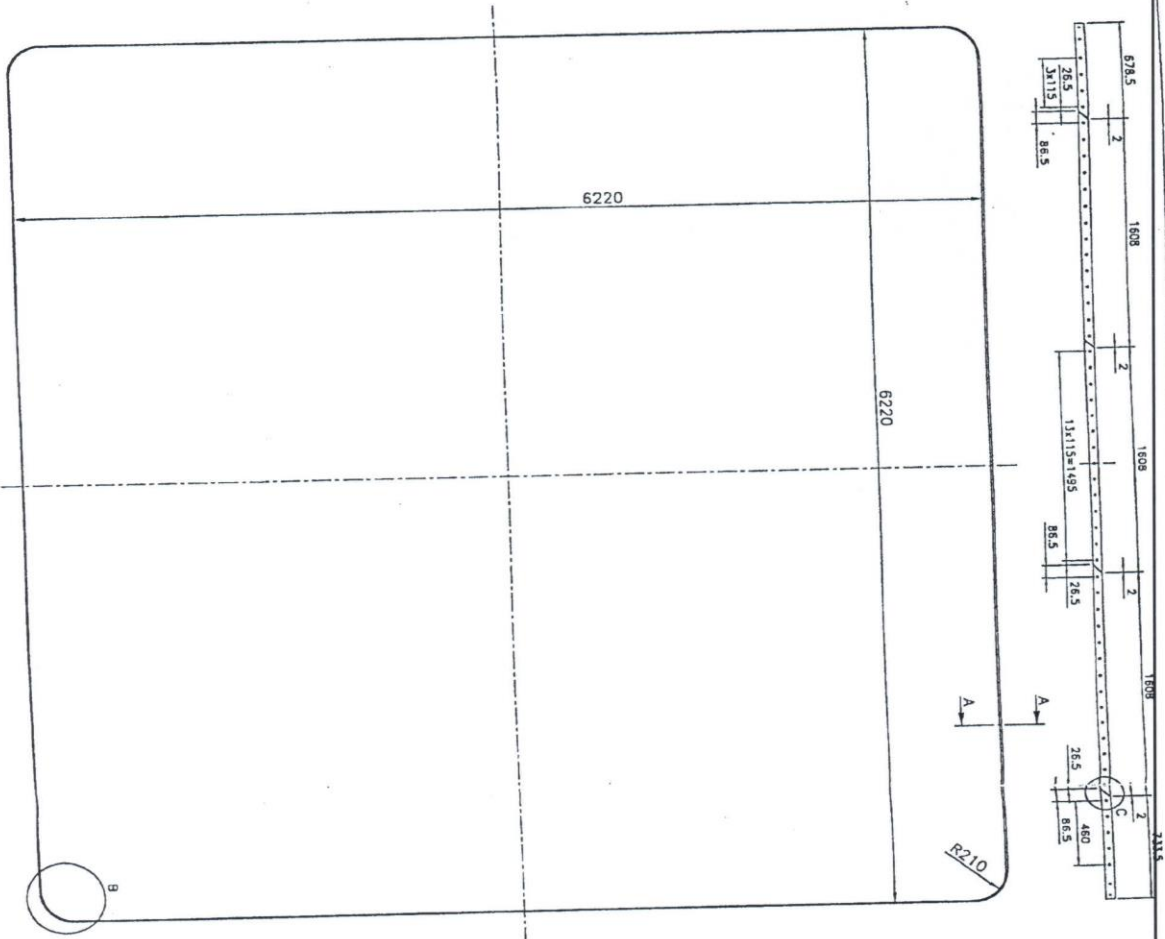

Manufacturing Tolerances : DIN 8570-B  
 Materials : St. 37.2 12x60mm

<b>KE-BURROMANN</b> 2 HRSG FOR KOMOTINE POWER STATION		AUSTRIAN ENERGY, GRAZ	
Expansion Joint Bocking Flange		KE-BURROMANN A/S Expansion Joints Division DK 6000 Vigen Tel. +45 73581811 • Fax. +45 73581532	
Expansion Joint Bocking Flange		FLUEGAS +75/-20 mmWG -170 mm	
Expansion Joint Bocking Flange		AL/IF 11.01.00	
Expansion Joint Bocking Flange		595 °C m/s 100 mm	
Expansion Joint Bocking Flange		1:20 A2	
Expansion Joint Bocking Flange		180681-107 1	

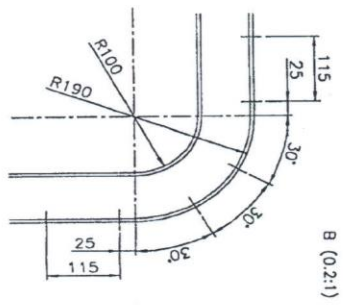
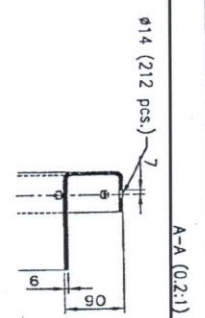
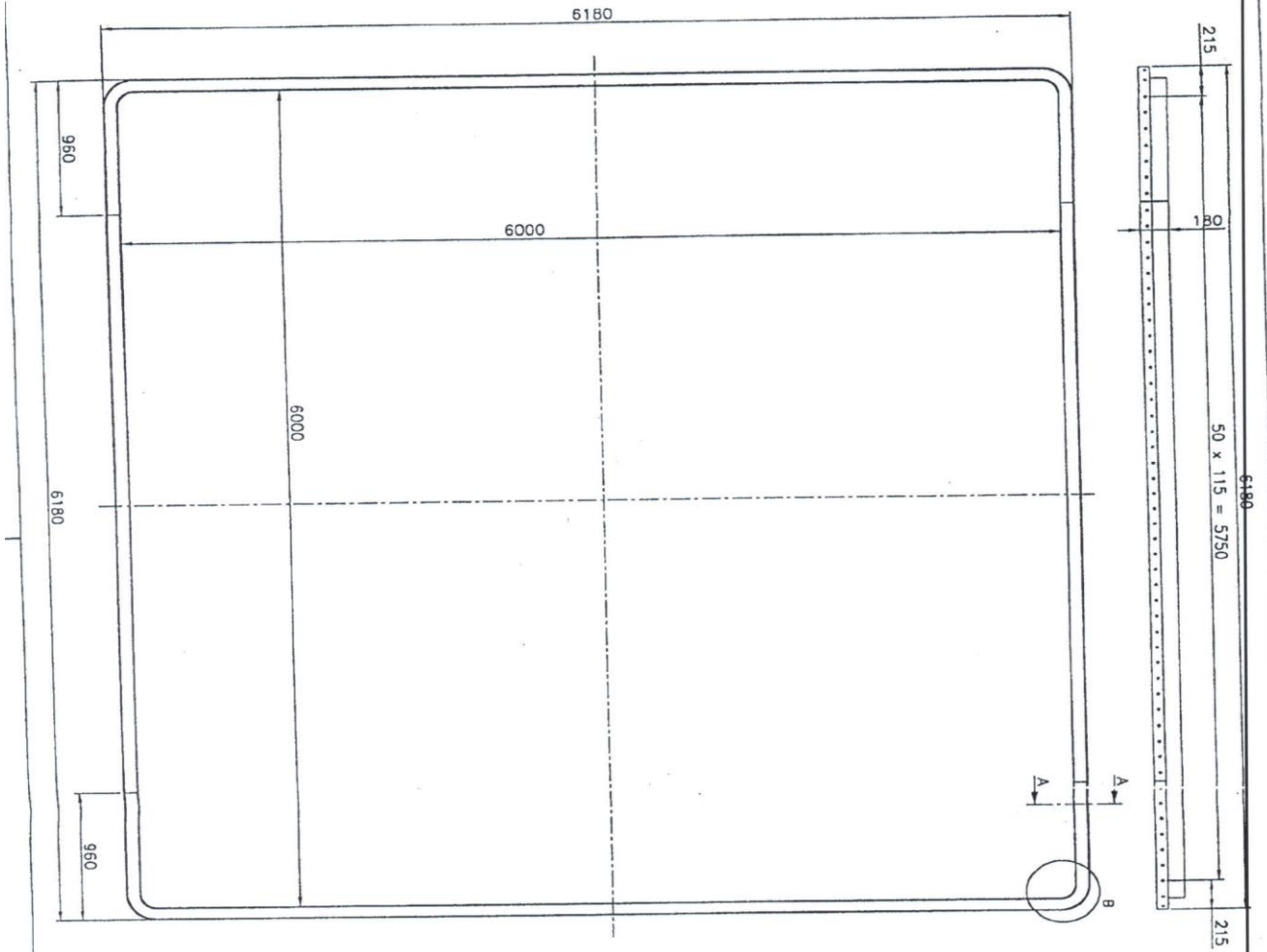

NOTE:  
Der Flansche wird in 4 Teilen geliefert  
The Flange will be delivered in 4 parts.

Manufacturing Tolerances : DIN 8570-B  
Materials : 10CrMo910 Pl. 6mm

<b>KE-BURGMANN</b> KE-BURGMANN A/S Expansion Joints Division Pore A/S • DK 6600 Værsø Tel. +45 73518111 • Fax. +45 73518132 E-mail: ke@ke-burgmann.com www.ke-burgmann.com		Customer: <b>AUSTRIAN ENERGY, GRAZ</b>	
Product: 2 HRSG FOR KOMOTINI POWER STATION		Material: FLUEGAS	
Pressure: +75/-20 mmWG		Temperature: 595 °C	
Flange Size: DN 6000		Thickness: 100mm	
Flange Outlet Expansion Joint		Material: AL/1	
Drawing No.: 180681-108		Scale: 1:20	
Drawing Date: 180681-108		Drawing No.: 1	

---

## ΟΔΗΓΙΕΣ

- <sup>1</sup> Αναγράφεται υποχρεωτικά η ημερομηνία υπογραφής της σύμβασης
- <sup>2</sup> Ονοματεπώνυμο και θέση στη ΔΕΗ του υπογράφοντος την σύμβαση
- <sup>3</sup> Επωνυμία Εταιρείας που αναλαμβάνει την παροχή υπηρεσιών ή σε περίπτωση που αυτές αναλαμβάνει Σύμπραξη Εταιρειών, θα αναγράφεται «η Σύμπραξη των Εταιρειών.....» σύμφωνα με το σχετικό Ιδιωτικό Συμφωνητικό ή συμβολαιογραφική πράξη σύστασης της σύμπραξης που υποβάλλεται ενόψει της υπογραφής της σύμβασης
- <sup>4</sup> Αναγράφεται η διεύθυνση της έδρας του Αντισυμβαλλόμενου, και σε περίπτωση Σύμπραξης Εταιρειών, όπως αυτή ορίζεται στο σχετικό Ιδιωτικό Συμφωνητικό ή συμβολαιογραφική πράξη σύστασης της σύμπραξης που υποβάλλεται ενόψει της υπογραφής της σύμβασης
- <sup>5</sup> Στις Συμπράξεις Εταιρειών θα αναγράφεται ο εκπρόσωπος σύμφωνα με το σχετικό Ιδιωτικό Συμφωνητικό ή συμβολαιογραφική πράξη σύστασης της σύμπραξης που υποβάλλεται ενόψει της υπογραφής της σύμβασης, ο οποίος είναι εξουσιοδοτημένος να υπογράψει τη σύμβαση
- <sup>6</sup> Ο παρών πίνακας μπορεί να διαμορφώνεται κατάλληλα κατά περίπτωση σύμβασης και εφόσον απαιτείται σε περίπτωση μεγάλου πλήθους ειδών να αποτελεί προσάρτημα του παρόντος τεύχους ή ξεχωριστό συνημμένο τεύχος
- <sup>7</sup> Εφόσον απαιτείται, περιγράφεται κατά περίπτωση σύμβασης ο τρόπος οργάνωσης και παρακολούθησης των παρεχόμενων υπηρεσιών από τους αντισυμβαλλόμενους (Βλ. ενδεικτικό παράδειγμα αντίστοιχου άρθρου των ειδικών όρων των υπηρεσιών για συμβάσεις άνω των 30.000€). Άλλως η παράγραφος αυτή παραλείπεται και αναριθμούνται οι υπόλοιπες.

Θερμοηλεκτρική &  
Υδροηλεκτρική  
Παραγωγή

ΔΕΘΥΠ/Κλάδος ΑΗΣ  
Κομοτηνής



Αριθμός Πρόσκλησης: 1700004329

Ημερομηνία: 24 Οκτωβρίου 2023

Αντικείμενο: Αντικατάσταση διαστολικού  
συνδέσμου αγωγού καυσαερίων NO3  
Αεριοστροβίλου 12 του ΑΗΣ Κομοτηνής.

**ΑΣΦΑΛΙΣΕΙΣ ΠΑΡΟΧΗΣ ΥΠΗΡΕΣΙΩΝ**

ΤΕΥΧΟΣ 3 ΑΠΟ 3

ΑΣΦΑΛΙΣΕΙΣ ΠΑΡΟΧΗΣ ΥΠΗΡΕΣΙΩΝ .....	3
1. Γενικοί Όροι Ασφάλισης .....	3
2. Γενικοί Όροι Ασφαλιστηρίων Συμβολαίων .....	4
3. Ειδικότερο Περιεχόμενο Ασφαλιστηρίων Συμβολαίων .....	5
3.1 Ασφάλιση Γενικής Αστικής Ευθύνης του Αντισυμβαλλόμενου Έναντι Τρίτων και Εργοδοτικής Ευθύνης του Αντισυμβαλλόμενου .....	5
3.1.1 Ειδικοί Όροι .....	5
3.1.2 Αντικείμενο ασφάλισης.....	5
3.1.3 Όρια αποζημίωσης Γενικής Αστικής Ευθύνης έναντι τρίτων.....	6
3.1.4 Όριο αποζημίωσης Εργοδοτικής Ευθύνης (Επέκταση της Γενικής Αστικής Ευθύνης ή χωριστό αυτοτελές ασφαλιστήριο) .....	6
3.1.5 Ανώτατο όριο κάλυψης- Απαλλαγές .....	6
3.1.6 Απαλλαγές.....	7
3.1.7 Διάρκεια ασφάλισης .....	7
3.2 Ασφάλιση Επαγγελματικής Ευθύνης.....	7
3.2.1 Ειδικοί Όροι .....	7
3.2.2 Αντικείμενο ασφάλισης.....	7
3.2.3 Ασφαλιζόμενα Όρια .....	8
3.2.4 Διάρκεια ασφάλισης .....	8
3.3 Ασφάλιση Μεταφοράς .....	8
3.3.1 Ειδικοί Όροι .....	8
3.3.2 Αντικείμενο ασφάλισης.....	9
3.3.3 Διάρκεια ασφάλισης .....	9
3.4 Ασφάλιση οχημάτων, Μηχανημάτων κ.λπ.....	9
3.4.1 Ασφάλιση των Οχημάτων, Μηχανημάτων κ.λπ. από τη χρήση τους σαν αυτοκινούμενα οχήματα (ν. 489/76).....	9
3.4.2 Ασφάλιση των Οχημάτων, Μηχανημάτων κ.λπ. από τη χρήση τους σαν Εργαλεία .....	9
3.5 Ασφάλιση Προσωπικού .....	10
3.5.1 Ασφάλιση Προσωπικού του Αντισυμβαλλόμενου.....	10
3.5.2 Ασφάλιση συμβούλων ή συνεργατών του Αντισυμβαλλόμενου.....	10
3.6 Ασφάλιση Κατά Παντός Κινδύνου Υλικών της ΔΕΗ που χορηγούνται στον Αντισυμβαλλόμενο .....	11
3.6.1 Αντικείμενο Ασφάλισης.....	11
3.6.2 Έκταση Κάλυψης.....	11
3.6.3 Όριο Ασφαλιζόμενης Αξίας Υλικών .....	12
3.6.4 Απαλλαγές.....	12
3.6.5 Διάρκεια Ασφάλισης.....	12
3.6.6 Ζημιές - Αποζημιώσεις .....	13



## ΑΣΦΑΛΙΣΕΙΣ ΠΑΡΟΧΗΣ ΥΠΗΡΕΣΙΩΝ

### 1. Γενικοί Όροι Ασφάλισης

Τα Ασφαλιστήρια Συμβόλαια συνάπτονται στην ελληνική γλώσσα, με δυνατότητα αποδοχής επίσημης μετάφρασης δεόντως επικυρωμένης.

Πρωτότυπα αυτών νόμιμα υπογεγραμμένα από τον Αντισυμβαλλόμενο και την ασφαλιστική εταιρία ή δεόντως επικυρωμένα αντίγραφα τους κατατίθενται προς έλεγχο και φύλαξη στην αρμόδια Υπηρεσία της ΔΕΗ, εντός της προθεσμίας που προβλέπεται στους παρακάτω ειδικούς όρους καθενός εξ αυτών.

Τα Ασφαλιστήρια θα ελέγχονται και θα επιβεβαιώνονται ως προς το ύψος των ασφαλισθέντων ποσών για όλη τη διάρκεια της σύμβασης καθώς επίσης ως προς τα ανώτατα ασφαλιζόμενα όρια.

Για τη σύναψη των Ασφαλιστηρίων Συμβολαίων πρέπει να τηρούνται οι ακόλουθοι γενικοί όροι:

- 1.1 Ο Αντισυμβαλλόμενος πρέπει να συμμορφώνεται και να λαμβάνει υπόψη τις διατάξεις των Νόμων, Νομοθετικών Διαταγμάτων, Κανονισμών κ.λπ. που ισχύουν εκάστοτε και έχουν εφαρμογή στην Ελλάδα.
- 1.2 Ο Αντισυμβαλλόμενος πρέπει να συμμορφώνεται με τους όρους των Ασφαλιστηρίων. Η σύναψη των σχετικών Ασφαλιστηρίων με τις εκάστοτε Ασφαλιστικές εταιρείες και οι παρεχόμενες ασφαλιστικές καλύψεις, οι οικονομικοί και ασφαλιστικοί όροι, εξαιρέσεις, απαλλαγές κ.λπ. υπόκεινται σε κάθε περίπτωση στην τελική έγκριση της ΔΕΗ.
- 1.3 Οι ασφαλίσεις δεν απαλλάσσουν ούτε περιορίζουν κατά κανένα τρόπο τις υποχρεώσεις και ευθύνες του Αντισυμβαλλόμενου που απορρέουν από τη Σύμβαση, ιδιαίτερα σε ό,τι αφορά στις προβλεπόμενες, από τα σχετικά Ασφαλιστήρια Συμβόλαια, εξαιρέσεις, εκπτώσεις, προνόμια, περιορισμούς κ.λπ. Ο Αντισυμβαλλόμενος παραμένει αποκλειστικά υπεύθυνος για την αποκατάσταση ζημιών σε πρόσωπα ή/και πράγματα, πέραν από τα ποσά κάλυψης των Ασφαλιστηρίων.
- 1.4 Σε περίπτωση που ο Αντισυμβαλλόμενος παραλείψει ή αμελήσει να συμμορφωθεί με τις ασφαλιστικές υποχρεώσεις του μέσα στα χρονικά περιθώρια που ορίζονται στους όρους των ασφαλιστηρίων ή οι ασφαλίσεις που θα συνομολογήσει κριθούν ως μη ικανοποιητικές από τη ΔΕΗ, ή παραλείψει να αναπροσαρμόσει την αξία των ασφαλιστηρίων σε περίπτωση συμπληρωμάτων ή αναπροσαρμογών του συμβατικού τιμήματος, η ΔΕΗ δικαιούται να συνάψει, στο όνομα και με δαπάνες του Αντισυμβαλλόμενου, τα απαιτούμενα Ασφαλιστήρια και να παρακρατήσει (εντόκως, με το νόμιμο επιτόκιο υπερημερίας) το ποσό των ασφαλιστρών, είτε από τις οφειλόμενες σε αυτόν πληρωμές, είτε με κατάπτωση ανάλογου ποσού από την Εγγυητική Επιστολή Καλής Εκτέλεσης του Αντισυμβαλλόμενου.  
Επίσης, σε περίπτωση που ο Αντισυμβαλλόμενος αμελεί ή δυστροπεί να καταβάλει στους ασφαλιστές το οφειλόμενο ποσό των ασφαλιστρών, η ΔΕΗ, για να αποφύγει ενδεχόμενη ακύρωσή τους, δικαιούται να καταβάλει τα ασφάλιστρα στους ασφαλιστές για λογαριασμό του

Αντισυμβαλλόμενου και να παρακρατήσει τα αντίστοιχα ποσά ως ανωτέρω.

Η ΔΕΗ επίσης επιφυλάσσεται του δικαιώματος της να παρακρατεί από οφειλόμενες πληρωμές του Αντισυμβαλλόμενου κάθε ποσό που δεν είναι δυνατό να εισπραχθεί από τους ασφαλιστές λόγω εξαιρέσεων, απαλλαγών κ.λπ. που τυχόν υπάρχουν στους όρους των εν λόγω Ασφαλιστηρίων.

- 1.5 Σε περίπτωση που η Ασφαλιστική Εταιρία, με την οποία ο Αντισυμβαλλόμενος συνολόγησε τα σχετικά Ασφαλιστήρια Συμβόλαια, παραλείψει ή αρνηθεί (μερικά ή ολικά) να καταβάλει αποζημίωση για οποιαδήποτε ζημιά κ.λπ., για οποιοδήποτε λόγο ή αιτία, ο Αντισυμβαλλόμενος έχει την αποκλειστική ευθύνη για την αποκατάσταση της μη εξοφλημένης ζημιάς ή βλάβης κ.λπ., σύμφωνα με τους όρους της Σύμβασης και η ΔΕΗ δικαιούται να παρακρατήσει από οποιοδήποτε λογαριασμό του ή εγγύησή του τα ποσά οποιασδήποτε φύσης που, κατά την κρίση της, απαιτούνται για την αποκατάσταση της εν λόγω ζημιάς ή βλάβης.

## 2. Γενικοί Όροι Ασφαλιστηρίων Συμβολαίων

Στα Ασφαλιστήρια Συμβόλαια θα περιλαμβάνονται οπωσδήποτε οι ακόλουθοι γενικοί όροι:

- 2.1 Πρέπει να αναφέρεται ρητά ότι στην έννοια της λέξης "Αντισυμβαλλόμενος" περιλαμβάνεται και το πάσης φύσεως προσωπικό που απασχολείται με οποιαδήποτε σχέση εργασίας από τον Αντισυμβαλλόμενο για την υπόψη Σύμβαση, καθώς επίσης και οι τυχόν Υπεργολάβοι και Υποπρομηθευτές του Αντισυμβαλλόμενου.
- 2.2 Η ΔΕΗ θα είναι συνασφαλιζόμενη.
- 2.3 Τα εν λόγω Ασφαλιστήρια δεν δύνανται να ακυρωθούν, τροποποιηθούν ή λήξουν χωρίς αποδεδειγμένη σχετική ειδοποίηση από την Ασφαλιστική Εταιρία, τόσο προς τον Αντισυμβαλλόμενο όσο και προς την αρμόδια Υπηρεσία της ΔΕΗ, τουλάχιστον τριάντα (30) ημέρες νωρίτερα.
- 2.4 Ο Αντισυμβαλλόμενος, προκειμένου να εξασφαλιστεί η ΔΕΗ για τις απαιτήσεις της από αυτόν σε σχέση με τα ποσά που του έχει καταβάλει (με εξαίρεση τις προκαταβολές έναντι ισόποσων εγγυητικών επιστολών ή άλλων εγγυήσεων που αποδέχτηκε η ΔΕΗ), υποχρεώνεται να ζητήσει από τους ασφαλιστές του να συμπεριλάβουν τόσο στο Κατά Παντός Κινδύνου όσο και στα άλλου τύπου Ασφαλιστήρια, που καλύπτουν την ίδια Σύμβαση, τον εξής Ειδικό Όρο:

"Σε περίπτωση μερικής ή ολικής καταστροφής ή βλάβης του αντικειμένου της Σύμβασης ή οποιασδήποτε άλλης ζημιάς:

- α. Προκειμένου η Ασφαλιστική Εταιρία να καταβάλει στον Αντισυμβαλλόμενο τη σχετική με τη ζημιά κ.λπ. αποζημίωση πρέπει να έχει λάβει προηγουμένως την έγγραφη για το σκοπό αυτό συγκατάθεση της ΔΕΗ. Αφού δε καταβάλει στον Αντισυμβαλλόμενο τη σχετική με τη ζημιά κ.λπ. αποζημίωση πρέπει να γνωστοποιήσει όλα τα σχετικά με την καταβολή στοιχεία στη ΔΕΗ.

- β. Εφόσον η ΔΕΗ δεν παρέχει στην Ασφαλιστική Εταιρεία την εν λόγω συγκατάθεση, η απαίτηση του Αντισυμβαλλόμενου κατά της Ασφαλιστικής Εταιρείας για την καταβολή της αποζημίωσης εκχωρείται στη ΔΕΗ, αυτόματα και χωρίς άλλες διατυπώσεις, (ειδική ή άλλου είδους εντολή ή εξουσιοδότηση από τον Αντισυμβαλλόμενο) και η Ασφαλιστική Εταιρεία αποδέχεται από τούδε και υποχρεώνεται να καταβάλει τη σχετική αποζημίωση στη ΔΕΗ, μετά από αίτησή της. Η εκχώρηση της απαίτησης αυτής του Αντισυμβαλλόμενου στη ΔΕΗ κατ' ουδένα τρόπο τον απαλλάσσει από τις ευθύνες και υποχρεώσεις του που απορρέουν από τη Σύμβαση που έχει συνάψει με τη ΔΕΗ.

### 3. Ειδικότερο Περιεχόμενο Ασφαλιστηρίων Συμβολαίων

Στα Ασφαλιστήρια Συμβόλαια, που υποχρεούται να συνάψει ο Αντισυμβαλλόμενος, θα πρέπει να περιλαμβάνονται, κατά περίπτωση, οι ακόλουθοι όροι και προϋποθέσεις:

#### 3.1 Ασφάλιση Γενικής Αστικής Ευθύνης του Αντισυμβαλλόμενου Έναντι Τρίτων και Εργοδοτικής Ευθύνης του Αντισυμβαλλόμενου

##### 3.1.1 Ειδικοί Όροι

- α. Το Ασφαλιστήριο Γενικής Αστικής Ευθύνης έναντι τρίτων και Εργοδοτικής Ευθύνης του Αντισυμβαλλόμενου, υποβάλλονται από τον Αντισυμβαλλόμενο δεκαπέντε (15) ημέρες πριν την έναρξη των εργασιών ή την εγκατάσταση του Αντισυμβαλλόμενου στον τόπο παροχής υπηρεσιών, οποιοδήποτε από τα δύο συμβεί πρώτο.
- γ. Το ασφαλιστήριο Γενικής Αστικής Ευθύνης ενεργοποιείται στη βάση loss occurrence, δηλαδή να καλύπτονται απαιτήσεις Τρίτων, συνεπεία ζημιών ή σωματικών βλαβών που επέλθουν κατά τη διάρκεια της ασφάλισης.
- δ. Στην ασφάλιση της Εργοδοτικής Ευθύνης του Αντισυμβαλλόμενου, δεν θα έχουν ισχύ οι όροι της προηγούμενης παραγράφου γ. και της παραγράφου 2.1.

##### 3.1.2 Αντικείμενο ασφάλισης

Με την ασφάλιση αυτή θα καλύπτεται η Γενική Αστική Ευθύνη του Αντισυμβαλλόμενου Έναντι Τρίτων και η Εργοδοτική Ευθύνη του. Οι Ασφαλιστές υποχρεώνονται να καταβάλουν αποζημιώσεις σε τρίτους για σωματικές βλάβες, θάνατο, ψυχική οδύνη ή ηθική βλάβη και υλικές ζημιές που προξένησε ο Αντισυμβαλλόμενος, καθ' όλη τη διάρκεια των εργασιών παροχής υπηρεσιών που του έχουν ανατεθεί οποτεδήποτε προξενήθηκαν και εφόσον έγιναν στο πλαίσιο των συμβατικών υποχρεώσεων του Αντισυμβαλλόμενου.

<sup>1</sup> Ειδικότερα στα Ασφαλιστήρια αυτά πρέπει να περιλαμβάνονται τα εξής:

- α. Η ΔΕΗ, το εν γένει προσωπικό της και οι συνεργάτες της με το προσωπικό τους, θεωρούνται ΤΡΙΤΑ ΠΡΟΣΩΠΑ σύμφωνα με τους όρους και τις εξαιρέσεις της διασταυρούμενης ευθύνης έναντι αλλήλων (CROSS LIABILITY).
- β. Η Ασφαλιστική Εταιρεία υποχρεώνεται να αποκρούει οποιαδήποτε αγωγή εγείρεται κατά του Αντισυμβαλλόμενου ή της ΔΕΗ και του προσωπικού τους, στην περίπτωση που η βλάβη και η ζημιά οφείλεται σε πράξη ή παράλειψή τους, για βλάβη ή ζημιά που καλύπτεται από το Ασφαλιστήριο Αστικής Ευθύνης έναντι Τρίτων και θα καταβάλει κάθε ποσό που θα απαιτηθεί για έξοδα έκδοσης της εγγυοδοσίας, για άρση τυχόν κατασχέσεων κ.λπ. σχετιζομένων με την αστική ευθύνη, μέσα στα όρια των ποσών που αναφέρονται εκάστοτε ως ανώτατα όρια ευθύνης των ασφαλιστών.
- γ. Η Ασφαλιστική Εταιρεία παραιτείται κάθε δικαιώματος αναγωγής κατά της ΔΕΗ, των συμβούλων, των συνεργατών της και των υπαλλήλων τους, στην περίπτωση που η βλάβη ή η ζημιά οφείλεται σε πράξη ή παράλειψη των προσώπων αυτών.
- δ. Καλύπτεται η εκ του άρθρου 922 Αστικού Κώδικα απορρέουσα ευθύνη της ΔΕΗ, (ευθύνη προστήσαντος).

### 3.1.3 Όρια αποζημίωσης Γενικής Αστικής Ευθύνης έναντι τρίτων

Το όριο αποζημίωσης για το οποίο θα πραγματοποιείται η ασφάλιση σε ένα αυτοτελές ασφαλιστήριο συμβόλαιο Γενικής Αστικής Ευθύνης έναντι τρίτων, πρέπει να είναι **κατά περιστατικό** το ακόλουθο:

Κάλυψη σωματικών βλαβών ή/και θανάτου (συμπεριλαμβανομένων αξιώσεων για ηθική βλάβη ή/και ψυχική οδύνη), υλικών ζημιών Τρίτων ως το ποσό των **500.000 ΕΥΡΩ** κατ' άτομο και ατύχημα και για ομαδικό ατύχημα.

### 3.1.4 Όριο αποζημίωσης Εργοδοτικής Ευθύνης (Επέκταση της Γενικής Αστικής Ευθύνης ή χωριστό αυτοτελές ασφαλιστήριο)

Το όριο αποζημίωσης για το οποίο θα πραγματοποιείται η ασφάλιση (επέκταση της Γενικής Αστικής Ευθύνης ή αυτοτελές ασφαλιστήριο Εργοδοτικής Ευθύνης), πρέπει να είναι **κατά περιστατικό** το ακόλουθο:

Κάλυψη σωματικών βλαβών ή/και θανάτου (συμπεριλαμβανομένων αξιώσεων για ηθική βλάβη ή/και ψυχική οδύνη), ως το ποσό των **500.000 ΕΥΡΩ** κατ' άτομο και ατύχημα και για ομαδικό ατύχημα.

### 3.1.5 Ανώτατο όριο κάλυψης- Απαλλαγές

- α. Το Ανώτατο όριο ευθύνης των ασφαλιστών για την κάλυψη Γενικής Αστικής Ευθύνης υπέρ Τρίτων και της Εργοδοτικής Ευθύνης (σε ενιαίο ασφαλιστήριο συνδυαστικά) καθ' όλη τη

διάρκεια της ασφάλισης θα ανέρχεται σε **1.000.000 ΕΥΡΩ**.

Σε περίπτωση που η κάλυψη Γενικής Αστικής Ευθύνης και η κάλυψη Εργοδοτικής Ευθύνης, δίδεται από χωριστά ασφαλιστήρια, το ανώτατο όριο ευθύνης των ασφαλιστών καθ' όλη τη διάρκεια της ασφάλισης θα ανέρχεται σε **1.000.000 ΕΥΡΩ** για κάθε ένα ασφαλιστήριο.

β. Σε περίπτωση που τα παραπάνω ανώτατα όρια ευθύνης των ασφαλιστών μειωθούν κάτω του ποσού των 1.000.000 ΕΥΡΩ (λόγω επέλευσης ζημιογόνων γεγονότων και καταβολής από τους ασφαλιστές των αντίστοιχων αποζημιώσεων), ενώ η Σύμβαση ΔΕΗ - Αντισυμβαλλόμενου βρίσκεται σε ισχύ, ο Αντισυμβαλλόμενος για να μη μένει υπασφαλισμένος οφείλει να φροντίζει για την άμεση συμπλήρωση του ανωτάτου ορίου ευθύνης, ώστε αυτό να είναι συνεχώς **1.000.000 ΕΥΡΩ** καθ' όλη τη διάρκεια ισχύος του Ασφαλιστηρίου. Σχετικός όρος για πρόσθετη κάλυψη και συμπλήρωση του ανώτατου ορίου ευθύνης θα συμπεριλαμβάνεται στο Ασφαλιστήριο.

### 3.1.6 Απαλλαγές

Το Ανώτατο όριο απαλλαγής ανά ζημιά και περιστατικό θα ανέρχεται σε **3.000 ΕΥΡΩ**.

### 3.1.7 Διάρκεια ασφάλισης

Η ευθύνη των ασφαλιστών θα αρχίζει με την έναρξη, με οποιοδήποτε τρόπο, των εργασιών ή με την εγκατάσταση του Αντισυμβαλλόμενου στον τόπο παροχής των υπηρεσιών και θα λήγει την ημερομηνία της ολοκλήρωσης των παρεχόμενων υπηρεσιών στο πλαίσιο της Σύμβασης.

Μετά την αποπεράτωση των εργασιών, εάν προκύψει θέμα άλλης ρύθμισης σχετικής με τις παρεχόμενες υπηρεσίες η οποία εμπίπτει στο πλαίσιο των συμβατικών υποχρεώσεων του Αντισυμβαλλόμενου και απαιτεί την εκτέλεση εργασιών από τον ίδιο, τότε πρέπει να φροντίσει για την εκ νέου ασφαλιστική κάλυψη της Αστικής Ευθύνης του έναντι Τρίτων και της Εργοδοτικής Ευθύνης του με τους ίδιους όρους κ.λπ., όπως και στην αρχική του ασφάλιση και με διάρκεια τόση, όση χρειάζεται για την άρτια ολοκλήρωση των παρεχόμενων υπηρεσιών κ.λπ.

## 3.2 Ασφάλιση Επαγγελματικής Ευθύνης

### 3.2.1 Ειδικοί Όροι

Το ασφαλιστήριο θα υποβάλλεται δεκαπέντε (15) ημέρες πριν από την έναρξη των εργασιών στην αρμόδια Υπηρεσία της ΔΕΗ.

### 3.2.2 Αντικείμενο ασφάλισης

Με την ασφάλιση αυτή θα καλύπτεται η Ευθύνη του Αντισυμβαλλόμενου για οικονομικές κυρίως ζημιές της ΔΕΗ και Τρίτων, συμπεριλαμβανομένων χρηματικών αποζημιώσεων για σωματικές βλάβες ή και θάνατο, συνεπεία πλημμελούς εκτέλεσης των εργασιών που ανέλαβε ο Αντισυμβαλλόμενος, στο πλαίσιο των συμβατικών του υποχρεώσεων.

<sup>2</sup> Ειδικότερα στα Ασφαλιστήρια αυτά πρέπει να περιλαμβάνονται τα εξής:

α. Η ΔΕΗ, το εν γένει προσωπικό της και οι συνεργάτες της με το προσωπικό τους, θεωρούνται ΤΡΙΤΑ ΠΡΟΣΩΠΑ.

β. Η Ασφαλιστική Εταιρεία υποχρεώνεται να αποκρούει οποιαδήποτε αγωγή εγείρεται κατά του Αντισυμβαλλόμενου ή της ΔΕΗ και του προσωπικού τους, στην περίπτωση που η βλάβη και η ζημιά οφείλεται σε πράξη ή παράλειψή τους, για βλάβη ή ζημιά που καλύπτεται από το Ασφαλιστήριο Επαγγελματικής Ευθύνης έναντι Τρίτων και θα καταβάλει κάθε ποσό που θα απαιτηθεί για έξοδα έκδοσης της εγγυοδοσίας, για άρση τυχόν κατασχέσεων κ.λπ. σχετιζομένων με την αστική ευθύνη, μέσα στα όρια των ποσών που αναφέρονται εκάστοτε ως ανώτατα όρια ευθύνης των ασφαλιστών.

γ. Η Ασφαλιστική Εταιρεία παραιτείται κάθε δικαιώματος αναγωγής κατά της ΔΕΗ, των συμβούλων, των συνεργατών της και των υπαλλήλων τους, στην περίπτωση που η βλάβη ή η ζημιά οφείλεται σε πράξη ή παράλειψη των προσώπων αυτών.

### 3.2.3 Ασφαλιζόμενα Όρια

Ανώτατο όριο ευθύνης των ασφαλιστών κατά περιστατικό και σωρευτικά για όλη τη διάρκεια της ασφάλισης **1.000.000 ΕΥΡΩ**<sup>3</sup>.

### 3.2.4 Διάρκεια ασφάλισης

Η ευθύνη των ασφαλιστών θα αρχίζει με την έναρξη, με οποιοδήποτε τρόπο, των εργασιών ή την εγκατάσταση του Αντισυμβαλλόμενου στον τόπο παροχής των υπηρεσιών και θα λήγει με την ημερομηνία λήξης της Σύμβασης μεταξύ ΔΕΗ και Αντισυμβαλλόμενου, με διετή τουλάχιστον εκτεταμένη περίοδο ανακοίνωσης απαιτήσεων για ζημιές που οφείλονται σε περιστατικά που συνέβησαν ως την ημερομηνία ολοκλήρωσης των συμβατικών υποχρεώσεων του Αντισυμβαλλόμενου.

## 3.3 Ασφάλιση Μεταφοράς

### 3.3.1 Ειδικοί Όροι

Το ασφαλιστήριο θα υποβάλλεται δεκαπέντε (15) ημέρες πριν από την έναρξη μεταφορών στην αρμόδια Υπηρεσία της ΔΕΗ.

### 3.3.2 Αντικείμενο ασφάλισης

Με την ασφάλιση αυτή θα καλύπτεται η συνολική αξία των μεταφερομένων υλικών (εξοπλισμός, μηχανήματα κ.λπ.) για όλη τη διάρκεια της σύμβασης προέλευσης εξωτερικού ή/και εσωτερικού, καθώς και των υλικών ιδιοκτησίας ΔΕΗ που θα μεταφέρονται με ευθύνη του Αντισυμβαλλόμενου για τους μεταφορικούς κινδύνους, συμπεριλαμβανομένων και των κινδύνων φορτοεκφόρτωσης. Τα υλικά αυτά θα ασφαλιζονται Κατά Παντός Κινδύνου.

### 3.3.3 Διάρκεια ασφάλισης

Τα μεταφερόμενα υλικά θα ασφαλιζονται για όλη τη διάρκεια της μεταφοράς τους από την έναρξη των εργασιών της φόρτωσής τους στην αποθήκη του αποστολέα και από οποιοδήποτε σημείο της Ελλάδας ή/και του εξωτερικού μέχρι την εκφόρτωσή τους στον τόπο παροχής των υπηρεσιών.

## 3.4 Ασφάλιση οχημάτων, Μηχανημάτων κ.λπ.

### 3.4.1 Ασφάλιση των Οχημάτων, Μηχανημάτων κ.λπ. από τη χρήση τους σαν αυτοκινούμενα οχήματα (ν. 489/76)

Με την ασφάλιση αυτή θα καλύπτεται η Αστική Ευθύνη του Αντισυμβαλλόμενου για ζημιές κ.λπ. που θα προκληθούν σε τρίτους από τα οχήματα, μηχανήματα κ.λπ. που θα χρησιμοποιηθούν από αυτόν για τις ανάγκες της Σύμβασης, είτε ανήκουν σε αυτόν, είτε σε τρίτους, είτε στο προσωπικό του, σύμφωνα με τις σχετικές διατάξεις της Ελληνικής Νομοθεσίας (ν. 489/76) και για ποσά κάλυψης αυτά που προβλέπονται εκάστοτε από την ισχύουσα Νομοθεσία.

Στα σχετικά Ασφαλιστήρια πρέπει να περιλαμβάνονται και τα εξής:

Υπεύθυνος για τη φύλαξη και παρακολούθηση των εν λόγω Ασφαλιστηρίων είναι ο Αντισυμβαλλόμενος, ο οποίος υποχρεούται να τα επιδεικνύει στην αρμόδια Υπηρεσία για έλεγχο, όποτε του ζητηθούν.

Η αρμόδια Υπηρεσία σε περίπτωση άρνησης του Αντισυμβαλλόμενου να επιδείξει τα εν λόγω Ασφαλιστήρια ή σε περίπτωση που τα Ασφαλιστήρια είναι ελλιπή ή παρέχουν ανεπαρκή κατά το Νόμο κάλυψη, δικαιούται να απαγορεύει την είσοδο, έξοδο και οποιαδήποτε μετακίνηση του αντίστοιχου οχήματος στην περιοχή της παρεχόμενης υπηρεσίας.

### 3.4.2 Ασφάλιση των Οχημάτων, Μηχανημάτων κ.λπ. από τη χρήση τους σαν Εργαλεία

Το Ασφαλιστήριο θα υποβάλλεται από τον Αντισυμβαλλόμενο δεκαπέντε (15) ημέρες πριν από την έναρξη των εργασιών ή την εγκατάσταση του Αντισυμβαλλόμενου στον τόπο εκτέλεσης της Σύμβασης, οποιοδήποτε από τα δύο συμβεί πρώτο, στην αρμόδια Υπηρεσία της ΔΕΗ.

Με την ασφάλιση αυτή θα καλύπτεται η Αστική Ευθύνη του Αντισυμβαλλόμενου για ζημιές, ατυχήματα κ.λπ. που θα προκληθούν σε τρίτους από τα οχήματα, μηχανήματα κ.λπ. που θα χρησιμοποιηθούν από αυτόν σαν εργαλεία για την εκτέλεση της Σύμβασης.

Στην παρούσα ασφάλιση τα ποσά αποζημίωσης, οι όροι και προϋποθέσεις, οι απαλλαγές κ.λπ. ταυτίζονται με τα ισχύοντα στην ασφάλιση Γενικής Αστικής Ευθύνης έναντι τρίτων και Εργοδοτικής Ευθύνης (παράγραφος 3.1 του παρόντος).

Εξαιρείται ο όρος: «Η ΔΕΗ είναι συνασφαλισμένη».

### 3.5 Ασφάλιση Προσωπικού

Η ασφάλιση του Προσωπικού περιλαμβάνει δύο (2) περιπτώσεις:

#### 3.5.1 Ασφάλιση Προσωπικού του Αντισυμβαλλόμενου

Ο Αντισυμβαλλόμενος υποχρεούται να ασφαλίσει το εν γένει εργατοτεχνικό και υπαλληλικό προσωπικό, σύμφωνα με τις διατάξεις της Ελληνικής Εργατικής Νομοθεσίας. Ειδικότερα για το ημεδαπό προσωπικό απαιτείται σύμφωνα με την Εργατική Νομοθεσία ασφάλιση στον ΕΦΚΑ ή/και σε άλλο Οργανισμό Κυρίας ή Επικουρικής ασφάλισης, ανάλογα με την ειδικότητα.

Για το αλλοδαπό προσωπικό απαιτείται αντίστοιχη ασφάλιση, που να προβλέπεται δηλαδή από την Εργατική Νομοθεσία της Χώρας προέλευσης του προσωπικού και να μην αντιβαίνει στις διατάξεις της Ελληνικής Εργατικής Νομοθεσίας.

#### 3.5.2 Ασφάλιση συμβούλων ή συνεργατών του Αντισυμβαλλόμενου

Ο Αντισυμβαλλόμενος υποχρεούται να ασφαλίσει τους πάσης φύσεως συμβούλους ή συνεργάτες του που θα ασχοληθούν για τις ανάγκες της Σύμβασης. Στην περίπτωση αυτή ο Αντισυμβαλλόμενος πρέπει να μεριμνήσει για την ασφάλιση των συμβούλων ή συνεργατών του, ημεδαπών ή/και αλλοδαπών, έναντι κινδύνων προσωπικών ατυχημάτων σε Ασφαλιστικό Φορέα της επιλογής του.

Από την περίπτωση αυτή εξαιρούνται οι αλλοδαποί συνεργάτες και σύμβουλοι του Αντισυμβαλλόμενου για τους οποίους έχουν γίνει ήδη ανάλογες ασφαλίσεις στη χώρα τους, οι οποίες ισχύουν για την εδώ παραμονή τους και δεν αντιβαίνουν στην Ελληνική Νομοθεσία.



Ο Αντισυμβαλλόμενος έχει την ευθύνη της φύλαξης και παρακολούθησης των αντίστοιχων Ασφαλιστηρίων. Για την πιστοποίηση των ασφαλίσεων αυτών ο Αντισυμβαλλόμενος υποχρεούται να υποβάλει στην αρμόδια Υπηρεσία της ΔΕΗ Υπεύθυνη Δήλωση ότι πράγματι οι σύμβουλοι, συνεργάτες του κ.λπ. είναι ασφαλισμένοι έναντι κινδύνων προσωπικών ατυχημάτων.

### 3.6 Ασφάλιση Κατά Παντός Κινδύνου Υλικών της ΔΕΗ που χορηγούνται στον Αντισυμβαλλόμενο

Το ασφαλιστήριο Κατά Παντός Κινδύνου Υλικών, υπογεγραμμένο από τον Αντισυμβαλλόμενο και την Ασφαλιστική Εταιρεία, θα υποβάλλεται από τον Αντισυμβαλλόμενο δεκαπέντε (15) ημέρες πριν από την έναρξη των εργασιών ή την εγκατάσταση του Αντισυμβαλλόμενου στον τόπο παροχής των υπηρεσιών, οποιοδήποτε από τα δύο συμβεί πρώτο.

#### 3.6.1 Αντικείμενο Ασφάλισης

Η Ασφαλιστική Εταιρεία ασφαλίζει σε ανοικτή βάση και Κατά Παντός Κινδύνου τα υλικά, εργαλεία, μηχανήματα, εφόδια, κ.λπ. που χορηγεί η ΔΕΗ στον Αντισυμβαλλόμενο για την εκτέλεση των εργασιών της Σύμβασης.

Η ασφάλιση καλύπτει επίσης και τα υλικά, μηχανήματα κ.λπ., που τυχόν αποξηλώνονται από τις υπάρχουσες εγκαταστάσεις της ΔΕΗ, από τον Αντισυμβαλλόμενο, κατά την εκτέλεση των ανωτέρω εργασιών και προορίζονται για επανατοποθέτησή τους σε άλλο σημείο των εγκαταστάσεων ή για επιστροφή τους στις Αποθήκες της ΔΕΗ.

#### 3.6.2 Έκταση Κάλυψης

- α. Η ευθύνη των ασφαλιστών αρχίζει από τη στιγμή που τα υλικά αυτά παραδίδονται από τη ΔΕΗ στον Αντισυμβαλλόμενο για την ενσωμάτωσή τους στη Σύμβαση. Η ασφάλιση θα συνεχίζεται χωρίς διακοπή καθ' όλη τη διάρκεια της παραμονής τους στους εν γένει αποθηκευτικούς χώρους του Αντισυμβαλλόμενου, είτε πρόκειται για ανοικτούς ή κλειστούς χώρους αποθήκευσης ή ακόμη απερίφρακτους χώρους που όμως επιτηρούνται από ειδικά εντεταλμένο όργανο από το προσωπικό του Αντισυμβαλλόμενου και μέχρι την ενσωμάτωσή τους στις εγκαταστάσεις της ΔΕΗ ή την για οποιοδήποτε λόγο επιστροφή τους στις Αποθήκες της ΔΕΗ.
- β. Η ευθύνη των ασφαλιστών για τα αποξηλωμένα υλικά αρχίζει από τη στιγμή που τα υλικά αυτά αποξηλώνονται, από τον Αντισυμβαλλόμενο, από τις εγκαταστάσεις της ΔΕΗ και θα συνεχίζεται χωρίς διακοπή καθ' όλη τη διάρκεια της παραμονής τους στους εν γένει αποθηκευτικούς χώρους του Αντισυμβαλλόμενου, όπως αυτοί περιγράφονται ανωτέρω και μέχρι την επανατοποθέτηση των υλικών αυτών σε άλλο σημείο

των εγκαταστάσεων της ΔΕΗ, ή την για οποιοδήποτε λόγο επιστροφή τους στις Αποθήκες της ΔΕΗ.

- γ. Η ασφάλιση επεκτείνεται έτσι, ώστε τα χορηγούμενα υλικά στον Αντισυμβαλλόμενο να καλύπτονται και κατά τη διάρκεια των μεταφορών τους (χερσαίες και θαλάσσιες), εντός του Ελλαδικού χώρου από τόπο σε τόπο. Επίσης επεκτείνεται ώστε να καλύπτεται η απώλεια ή καταστροφή υλικών σε απερίφρακτους χώρους, λόγω ανωτέρας βίας (φωτιά ή πλημμύρα).
- δ. Η ευθύνη των ασφαλιστών λήγει με την υποβολή της Δήλωσης του Αντισυμβαλλόμενου που προβλέπεται στην παράγραφο 3.6.5.

### 3.6.3 Όριο Ασφαλιζόμενης Αξίας Υλικών

Με την ασφάλιση καλύπτεται η αξία των υλικών, εργαλείων κ.λπ. ιδιοκτησίας ΔΕΗ που, σύμφωνα με τη Σύμβαση, προβλέπεται να έχει στα χέρια του ο Αντισυμβαλλόμενος για κάθε χρονική στιγμή, προσαυξημένη κατά είκοσι τοις εκατό (20%) και στρογγυλευμένη στην πλησιέστερη χιλιάδα ΕΥΡΩ, έτσι ώστε να καλύπτονται τυχόν έξοδα διαχείρισης με τα οποία επιβαρύνονται οι κοστολογήσεις των ζημιωθέντων υλικών. Στις περιπτώσεις που η ΔΕΗ διαπιστώνει, από τα υπάρχοντα στα χέρια της στοιχεία, ότι η αξία των υλικών, εργαλείων κ.λπ. ιδιοκτησίας ΔΕΗ που έχει στα χέρια του ο Αντισυμβαλλόμενος, είναι μεγαλύτερη της προαναφερόμενης ασφαλιζόμενης αξίας, παρέχεται η δυνατότητα παρέμβασης της ΔΕΗ ώστε με πρόσθετη πράξη να καλυφθεί η υφιστάμενη διαφορά.

Το ανώτατο όριο ευθύνης των ασφαλιστών κατά κίνδυνο και περιστατικό οποιασδήποτε απώλειας, καταστροφής, ζημιάς, βλάβης, κλοπής, πυρκαγιάς κ.λπ., μερικής ή ολικής, είναι ίσο με το σαράντα τοις εκατό (40%) της αξίας του χρεωστικού υπολοίπου του Αντισυμβαλλόμενου που αφορά τα υλικά, εργαλεία κ.λπ. ιδιοκτησίας ΔΕΗ που έχει στα χέρια του, όπως αναγράφεται στη Σύμβαση. Το ως άνω προκύπτον ανώτατο όριο στρογγυλεύεται στη πλησιέστερη χιλιάδα ΕΥΡΩ και δεν μπορεί να είναι μικρότερο των τριάντα χιλιάδων (30.000) ευρώ.

### 3.6.4 Απαλλαγές

Απαλλάσσεται της ασφαλιστικής κάλυψης, κατ' ανώτατο ανά ζημιογόνο γεγονός, ποσό ύψους χιλίων (1.000) ευρώ.

### 3.6.5 Διάρκεια Ασφάλισης

Η παρούσα σε ανοικτή βάση ασφάλιση του Αντισυμβαλλόμενου με τη ΔΕΗ λήγει μετά την επιστροφή από τον Αντισυμβαλλόμενο και του τελευταίου υλικού στις αποθήκες της ΔΕΗ και την υποβολή γραπτής Δήλωσης του Αντισυμβαλλόμενου προς τον ασφαλιστή

για το σκοπό αυτό, δεόντως θεωρημένη από την αρμόδια Υπηρεσία της ΔΕΗ.

### 3.6.6 Ζημιές - Αποζημιώσεις

Σε περίπτωση ζημίας ή απώλειας υλικού ο Αντισυμβαλλόμενος υποχρεούται εντός δέκα (10) ημερών να την αναγγείλει στην Ασφαλιστική Εταιρεία και στην αρμόδια Υπηρεσία της ΔΕΗ.

Σε περίπτωση ζημίας ή απώλειας, ρητά συμφωνείται ότι η αποζημίωση θα καταβάλλεται από την ασφαλιστική εταιρία απ' ευθείας στη ΔΕΗ, καθαρή και απαλλαγμένη από πάσης φύσεως επιβαρύνσεις.

---

#### ΟΔΗΓΙΕΣ

- <sup>1</sup> Τα πιο κάτω αναφερόμενα στοιχεία (α - ε) διαμορφώνονται ή εμπλουτίζονται κατάλληλα από την Διεύθυνση της Εταιρείας, σε συνεργασία με τη ΔΝΥ, και ανάλογα με τη φύση και τις ανάγκες κάθε Σύμβασης
- <sup>2</sup> Τα πιο κάτω αναφερόμενα στοιχεία (α - γ) διαμορφώνονται ή εμπλουτίζονται κατάλληλα από την Διεύθυνση της Εταιρείας, σε συνεργασία με τη ΔΝΥ, και ανάλογα με τη φύση και τις ανάγκες κάθε Σύμβασης
- <sup>3</sup> Το παραπάνω όριο αποζημίωσης μπορεί, κατά την κρίση της αρμόδιας Διεύθυνσης της Εταιρείας και κατά περίπτωση, να περιορίζεται στο μισό, όπως θα προβλέπεται στη Σύμβαση